



PORSCHE



Tequipment

Porsche Junior Seat ISOFIX

G1

Bedienungsanleitung (D)

Operating Instructions (GB)

Manuel d'utilisation (F)

Istruzioni per l'uso (I)

Manual de instrucciones (E)

Brugervejledning (DK)

Käyttöohje (FIN)

Gebruiksaanwijzing (NL)

Bruksanvisning (N)

Manual de instruções (P)

Bruksanvisning (S)

1	D
41	GB
81	F
121	I
161	E
201	DK
241	FIN
281	NL
321	N
361	P
401	S



Bedienungsanleitung Porsche Junior Seat ISOFIX

Porsche, das Porsche Wappen und Tequipment sind eingetragene Marken der Dr. Ing. h.c. F. Porsche AG.

Nachdruck, auch auszugsweise, sowie Vervielfältigungen jeder Art nur mit schriftlicher Genehmigung der Dr. Ing. h.c. F. Porsche AG.

Irrtümer und Änderungen von Konstruktion, Ausstattung und Lieferumfang sowie Abweichungen im Farbton und Material bleiben vorbehalten.

In verschiedenen Ländern sind aufgrund länderspezifischer Bestimmungen und Auflagen Abweichungen der beschriebenen Produktinhalte möglich.

Dr. Ing. h.c. F. Porsche
Aktiengesellschaft
Stuttgart-Zuffenhausen

Stand: Juni 2008
Gedruckt in Deutschland

Sehr verehrte Kundin, sehr verehrter Kunde,

wir bedanken uns für Ihr Vertrauen und gratulieren zu Ihrem neuen Porsche Junior Seat ISOFIX Kindersitz.

Der Porsche Junior Seat ISOFIX Kindersitz wurde in Zusammenarbeit mit der BRITAX Römer Kindersicherheit GmbH konzipiert und für Ihren Porsche erprobt und freigegeben.



Porsche Junior Seat ISOFIX Kindersitz

Hinweise zur Bedienung

Lesen Sie bitte die Bedienungsanleitung vor Benutzung des Porsche Junior Seat ISOFIX Kindersitzes aufmerksam durch.

Bei Verwendung des Porsche Junior Seat ISOFIX-Kindersitzes sind die Sicherheitshinweise im Kapitel „Kinderrückhaltesystem“ der Fahrzeug-Betriebsanleitung zu beachten.

Grundsätzlich sollte der Porsche Junior Seat ISOFIX Kindersitz auf dem Rücksitz verwendet werden.

Verwendete Symbole

d

Kennzeichnet Gefahren, Anweisungen oder Hinweise, die Sie unbedingt beachten sollten.

Orientierungshilfen in der Bedienungsanleitung

Die Orientierungshilfen in der Bedienungsanleitung sind jeweils mit gelber Farbe hervorgehoben.

Inhaltsverzeichnis

Am Anfang der Bedienungsanleitung finden Sie ein Verzeichnis über den gesamten Inhalt der Bedienungsanleitung.

Abschnittsverzeichnisse

Vor jedem Hauptkapitel finden Sie eine Themenübersicht mit der jeweiligen Seitenzahl.

Sicherheitshinweise	9	Pflegehinweise	27
Sicherheitshinweise bei Airbags	10	Reinigung	28
Allgemeine Sicherheitshinweise	10	Bezüge ab- und aufziehen	28
Hinweise	11	Kopfstützenbezug abziehen	28
		Sitzkissenbezug abziehen	29
		Bezüge aufziehen	30
		Gurte ausbauen	31
		Gurte einbauen	33
Bedienung	13	Gurtschloss pflegen	36
Zulassung	14	Hinweise zur Entsorgung	39
Verwendung im Fahrzeug	14		
Kindersitz mit ISOFIX-			
Befestigungssystem einbauen	15		
Kindersitz mit ISOFIX-			
Befestigungssystem ausbauen	17		
Richtiger Einbau des Kindersitzes mit			
ISOFIX-Befestigungssystem	17		
Kindersitz mit Dreipunkt-			
sicherheitsgurt einbauen	18		
Kindersitz mit Dreipunkt-			
sicherheitsgurt ausbauen	20		
Richtiger Einbau des Kindersitzes mit			
Dreipunktsicherheitsgurt	21		
Kopfstütze anpassen	22		
Kopfstütze verstellen	22		
Kind anschnallen	23		
Richtige Sicherung Ihres Kindes	25		
Ruhestellung des Kindersitzes	25		

Sicherheitshinweise bei Airbags	10
Allgemeine Sicherheitshinweise	10
Hinweise	11

Sicherheitshinweise bei Airbags

d Gefahr!

Auslösende Beifahrerairbags können bei Kindern erhebliche oder tödliche Verletzungen verursachen.

- f Bei allen Fahrzeugen ist die Verwendung des Kindersitzes auf dem Beifahrersitz ohne Deaktivierung des Beifahrerairbags nicht zugelassen.
 - f Schalten Sie den Beifahrerairbag mit dem Schlüsselschalter ab, wenn Sie den Kindersitz auf dem Beifahrersitz verwenden.
 - f Bei Sportwagen ohne Schlüsselschalter muss die Abschaltung des Beifahrerairbags mittels der zusätzlichen erforderlichen Traverse mit Gurtschloss erfolgen.
-

d Warnung!

Abgeschaltete Beifahrerairbags bieten keinen Unfallschutz.

- f Aktivieren Sie den Beifahrerairbag wieder, nachdem Sie den Kindersitz ausgebaut haben.
-

d Gefahr!

Auslösende Seitenairbags können bei Kindern erhebliche oder tödliche Verletzungen verursachen.

- f Achten Sie darauf, dass sich der Kopf Ihres Kindes durch Herauslehnen aus dem Kindersitz nicht in der Nähe des Seitenairbags befindet.
-

Allgemeine Sicherheitshinweise

d Gefahr!

Gefahr erheblicher oder tödlicher Verletzungen wenn sich ungesicherte Personen oder Gegenstände im Fahrzeug befinden.

Stellen Sie sicher,

- f dass die Rückenlehne des Fahrzeuges festgestellt ist.
 - f im Fahrzeug alle schweren und scharfkantigen Teile gesichert sind.
 - f alle Personen im Fahrzeug gesichert sind.
 - f dass Sie den Kindersitz mit dem Dreipunktsicherheitsgurt oder dem ISOFIX-Befestigungssystem sichern, wenn er nicht benutzt wird.
-

d Gefahr!

Gefahr erheblicher Verletzungen wenn Sie plötzlich die Fahrtrichtung ändern, scharf bremsen oder einen Unfall haben.

- f Wenn Sie den Kindersitz auf dem Rücksitz verwenden, stellen Sie den Vordersitz soweit wie möglich nach vorn, sodass das Kind nicht in Berührung mit dem Vordersitz kommt.
 - f Stellen Sie die Vordersitzlehne senkrecht.
-

d Gefahr!

Verbrennungsgefahr durch heiße Kunststoffteile am Kindersitz, wenn dieser der Sonne ausgesetzt war.

- f Schützen Sie den Kindersitz vor intensiver Sonneneinstrahlung.
-

d Warnung!

Verlust der Sicherheitsfunktion.

- f Kontrollieren Sie regelmäßig alle wichtigen Teile auf Beschädigungen. Vergewissern Sie sich, dass die mechanischen Bauteile einwandfrei funktionieren.
 - f Bei Beschädigung oder Beanspruchung durch einen Unfall muss der Kindersitz ausgetauscht werden.
-

Hinweise

d Hinweise

- f Bitte beachten Sie die entsprechenden Sicherheitshinweise zur Benutzung eines Kindersitzes in der Betriebsanleitung Ihres Fahrzeuges unter dem Kapitel „Kinderrückhaltesysteme“.
 - f Lassen Sie Ihr Kind nicht allein im Auto.
 - f Lassen Sie Ihr Kind nur auf der Gehwegseite ein- und aussteigen.
 - f Da der Bezug einen wesentlichen Teil der Systemfunktion darstellt, darf der Kindersitz nicht ohne Bezug verwendet werden.
 - f Der Kindersitz darf ausschließlich zur Sicherung Ihres Kindes im Fahrzeug verwendet werden. Er eignet sich keinesfalls als Sitzgelegenheit oder Spielzeug.
 - f Durch die Benutzung des Kindersitzes kann es zu Gebrauchsspuren an einigen empfindlichen Autositzen (z. B. Leder) kommen. Um das zu vermeiden, können Sie eine Decke oder ein Handtuch unterlegen.
-

Zulassung	14
Verwendung im Fahrzeug	14
Kindersitz mit ISOFIX- Befestigungssystem einbauen.....	15
Kindersitz mit ISOFIX- Befestigungssystem ausbauen.....	17
Richtiger Einbau des Kindersitzes mit ISOFIX-Befestigungssystem.....	17
Kindersitz mit Dreipunkt- sicherheitsgurt einbauen	18
Kindersitz mit Dreipunkt- sicherheitsgurt ausbauen.....	20
Richtiger Einbau des Kindersitzes mit Dreipunktsicherheitsgurt.....	21
Kopfstütze anpassen.....	22
Kopfstütze verstellen.....	22
Kind anschnallen.....	23
Richtige Sicherung Ihres Kindes	25
Ruhestellung des Kindersitzes.....	25

Zulassung

Kindersitz	Prüfung und Zulassung nach ECE* R 44/04	
	Gruppe	Körpergewicht
Porsche Junior Seat ISOFIX	I	9 bis 18 kg

*ECE = Europäische Norm für Sicherheitsausrüstung

f Der Porsche Junior Seat ISOFIX Kindersitz ist ausgelegt, geprüft und zugelassen entsprechend den Anforderungen der europäischen Norm für Kindersicherungs-Einrichtungen. Das Prüfzeichen und die Zulassungsnummer befinden sich auf dem Zulassungsetikett.

Verwendung im Fahrzeug

Der Porsche Junior Seat ISOFIX ist für zwei Einbauarten im Fahrzeug zugelassen.

A) mit ISOFIX-Befestigungssystem

So können Sie den Porsche Junior Seat ISOFIX Kindersitz im Fahrzeug verwenden.

in Fahrtrichtung	ja
entgegen der Fahrtrichtung	nein
¹⁾ auf Sitzen mit ISOFIX-Befestigungssystem	ja

B) mit Dreipunktsicherheitsgurt

So können Sie den Porsche Junior Seat ISOFIX Kindersitz im Fahrzeug verwenden.

in Fahrtrichtung	ja
entgegen der Fahrtrichtung	nein
mit Zweipunktsicherheitsgurt	nein
²⁾ mit Dreipunktsicherheitsgurt	ja
¹⁾ auf Beifahrersitz	ja
auf äußeren Rücksitzen	ja
auf mittlerem Rücksitz (mit Dreipunktsicherheitsgurt)	ja

¹⁾ Bitte unbedingt die Fahrzeug-Bedienungsanleitung beachten.

²⁾ Der Sicherheitsgurt muss nach ECE R 16 (oder vergleichbarer Norm) genehmigt sein z.B. erkennbar am umrandeten „E“, „e“ auf dem Prüfetikett am Gurt.

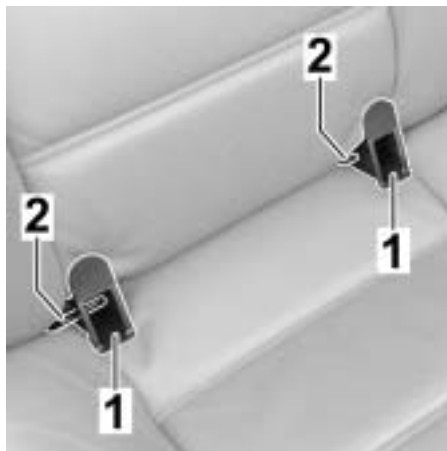

Kindersitz mit ISOFIX-Befestigungssystem einbauen

1. Clipsen Sie die beiden Einführhilfen (1) mit der Aussparung nach oben auf die beiden ISOFIX-Befestigungspunkte (2).

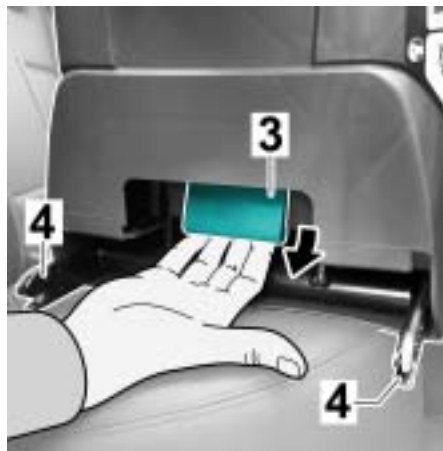

2. Ziehen Sie am grünen Griff (3) die Rastarme (4) bis zur Arretierung heraus.

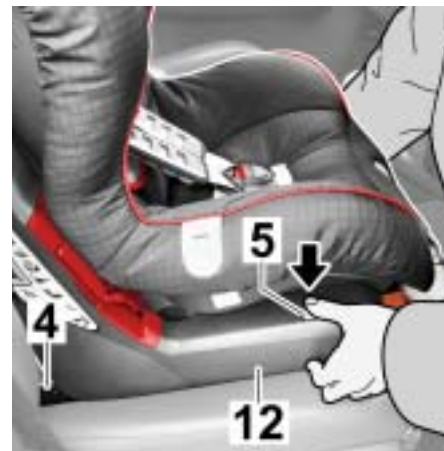

3. Drücken Sie links und rechts am Sitzunterteil (12) auf die grauen Sicherungsknöpfe (5).

Hinweis

So stellen Sie sicher, dass beide Haken der Rastarme (4) geöffnet sind.



4. Schieben Sie beide Rastarme (4) in die Einführhilfen, bis die Rastarme auf beiden Seiten hörbar einrasten.
5. Ziehen Sie am Porsche Junior Seat ISOFIX Kindersitz, um das beidseitige Einrasten zu überprüfen.

d Vorsicht

Gefahr erheblicher oder tödlicher Verletzungen wenn Rastarme nicht richtig eingerastet sind.

- f Auf beiden Seiten müssen an den Sicherungsknöpfen (5) die grünen Markierungen (7) sichtbar sein.
- f Prüfen Sie vor jedem Fahrtbeginn, dass die Rastarme richtig eingerastet sind.

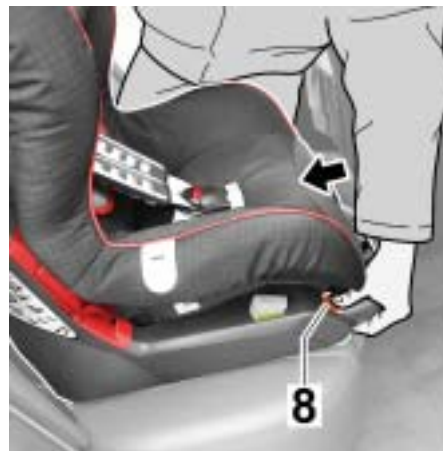

6. Drücken Sie die orange Spanntaste (8) und schieben Sie den Porsche Junior Seat ISOFIX Kindersitz gegen die Rückenlehne des Fahrzeuges.

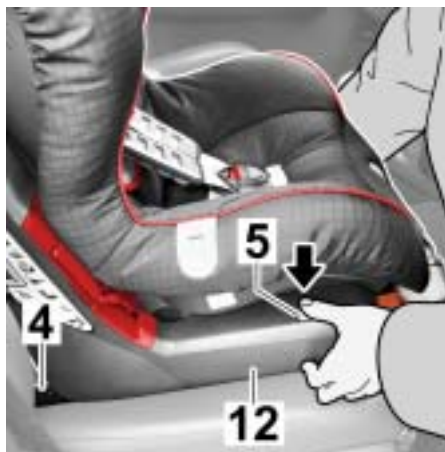

Kindersitz mit ISOFIX-Befestigungssystem ausbauen

1. Drücken Sie links und rechts am Sitzunterteil (12) auf die grauen Sicherungsknöpfe (5). Die Rastarme (4) lösen sich.

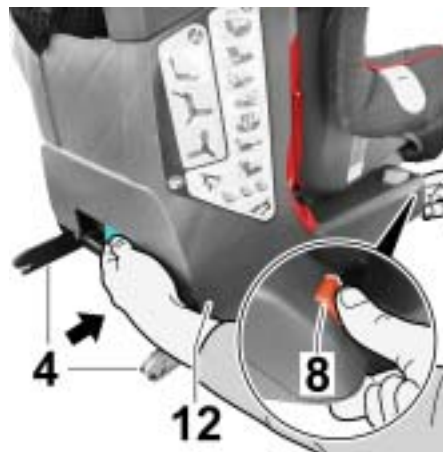

2. Drücken Sie auf die orange Spanntaste (8) und schieben Sie gleichzeitig die Rastarme (4) wieder in das Sitzunterteil (12).
3. Entnehmen Sie den Porsche Junior Seat ISOFIX Kindersitz.

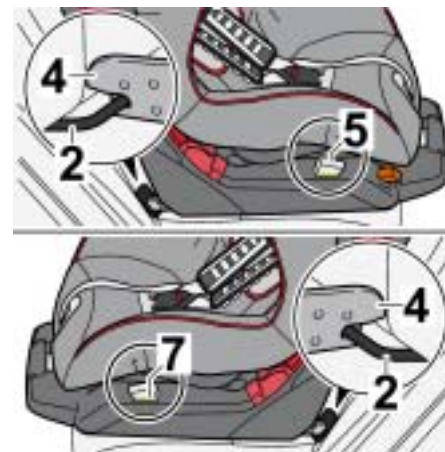

Richtiger Einbau des Kindersitzes mit ISOFIX-Befestigungssystem

Prüfen Sie zur Sicherheit Ihres Kindes, dass

- der Porsche Junior Seat ISOFIX Kindersitz fest im Fahrzeug beidseitig mit den Rastarmen (4) in den ISOFIX-Befestigungspunkten (2) eingearastet ist und an beiden Sicherungsknöpfen (5) die grüne Markierung (7) sichtbar ist.



Kindersitz mit Dreipunktsicherheitsgurt einbauen

1. Stellen Sie den Porsche Junior Seat ISOFIX Kindersitz in Fahrtrichtung auf den Autositz.
2. Drücken Sie den Verstellgriff (10) hoch und ziehen Sie die Sitzschale (11) nach vorne in die Ruhestellung.



3. Ziehen Sie den Dreipunktsicherheitsgurt heraus und führen Sie ihn zwischen der Sitzschale (11) und dem Sitzunterteil (12) durch.

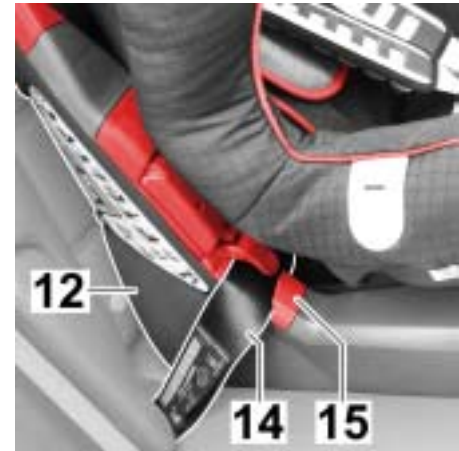

4. Legen Sie den Beckengurt (14) in die hellroten Gurtführungen (15) auf beiden Seiten des Sitzunterteiles (12).

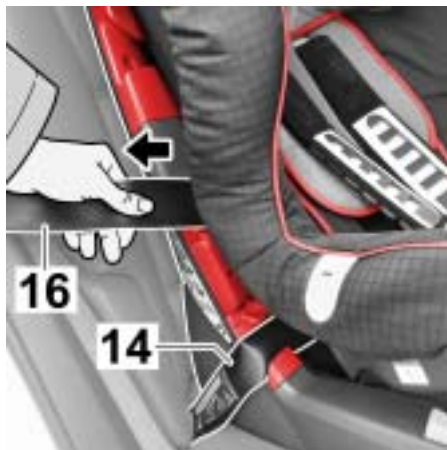

5. Straffen Sie den Beckengurt (14), indem Sie am Diagonalgurt (16) ziehen.

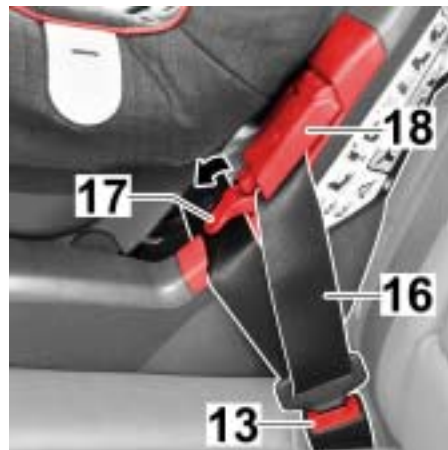

6. Schwenken Sie den Klemmhebel (17) der dunkelroten Gurtklemme (18) auf der Seite des Fahrzeug-Gurtschlusses (13) nach unten.
7. Legen Sie den Diagonalgurt (16) in die Gurtklemme ein.

Hinweis

Gurt nicht verdrehen.



8. Drücken Sie mit dem Knie den Porsche Junior Seat ISOFIX Kindersitz in den Fahrzeugsitz und ziehen Sie gleichzeitig kräftig am Diagonalgurt (16).
9. Klemmhebel (17) nach oben schwenken, bis er einrastet.

Hinweis

Der Diagonalgurt (16) darf nur mit der Gurtklemme geklemmt sein, die sich auf der Seite des Fahrzeug-Gurtschlusses (13) befindet.

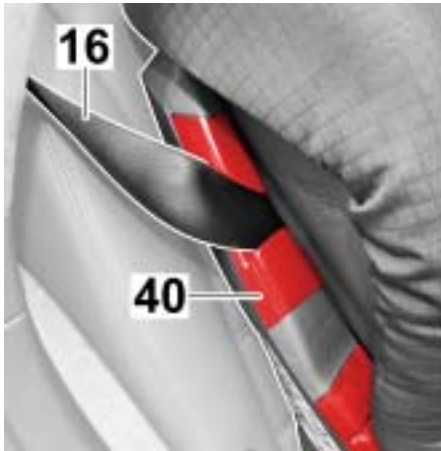

10. Legen Sie den Diagonalgurt (16) auf der anderen Seite in die dunkelrote Gurtführung (40) ein.

Hinweis

Gurt nicht verdrehen.



11. Drücken Sie den Verstellgriff (10) hoch und schieben Sie die Sitzschale (11) wieder nach hinten.



Kindersitz mit Dreipunktsicherheitsgurt ausbauen

1. Drücken Sie den Verstellgriff (10) hoch und ziehen Sie die Sitzschale (11) nach vorne in die Ruhestellung.
2. Öffnen Sie das Fahrzeug-Gurtschloss (13).
3. Öffnen Sie nun die Gurtklemme (18) auf der Seite des Fahrzeug-Gurtschlusses.
4. Nehmen Sie den Dreipunktsicherheitsgurt (16) aus den Gurtführungen.
5. Jetzt kann der Porsche Junior Seat ISOFIX Kindersitz entnommen werden.



Richtiger Einbau des Kindersitzes mit Dreipunktsicherheitsgurt

Prüfen Sie zur Sicherheit Ihres Kindes, dass

- der Porsche Junior Seat ISOFIX fest im Fahrzeug eingebaut ist.
- der Dreipunktsicherheitsgurt straff und nicht verdreht ist.



- der Beckengurt (14) durch die beiden hellroten Gurtführungen (15) verläuft, der Diagonalgurt (16) nur mit der dunkelroten Gurtklemme (18) geklemmt ist, die auf der Seite des Fahrzeug-Gurtschlusses (13) ist.



- der Diagonalgurt (16) durch die dunkelrote Gurtführung (40) verläuft, die auf der gegenüberliegenden Seite des Fahrzeug-Gurtschlusses ist.



- die Schlosszunge und das Fahrzeug-Gurtschloss (13) des Dreipunktsicherheitsgurtes **nicht** in der Gurtführung (15) des Porsche Junior Seat ISOFIX Kindersitzes liegen.



Kopfstütze anpassen

Eine richtig angepasste Kopfstütze (20) gibt Ihrem Kind im Porsche Junior Seat ISOFIX Kindersitz optimalen Halt.

Die Kopfstütze (20) muss so eingestellt sein, dass die Schultergurte (19) auf Schulterhöhe Ihres Kindes liegen oder etwas darüber.



Kopfstütze verstellen

1. Lockern Sie die Gurte so weit wie möglich (siehe Abschnitt **Kind anschnallen**, Schritt 1).
2. Kippen Sie die Kopfstütze (20) nach vorne. Nun ist der Kopfstützen-Versteller (21) entriegelt.

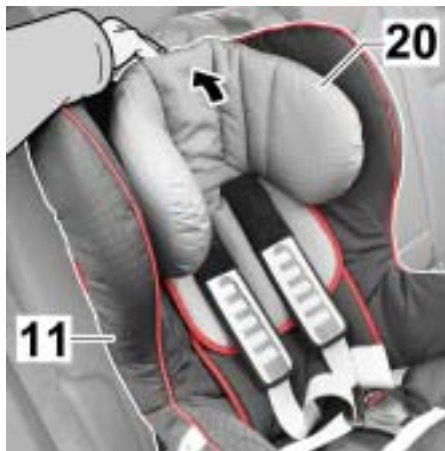

3. Verschieben Sie die Kopfstütze (20) in die richtige Schultergürthöhe.
4. Klappen Sie die Kopfstütze (20) wieder zurück an die Sitzschale (11), um den Kopfstützen-Versteller wieder zu verriegeln.

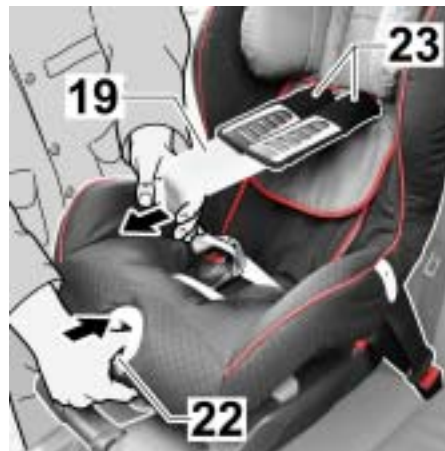

Kind anschnallen

1. Drücken Sie auf die Verstelltaste (22) und ziehen Sie gleichzeitig die beiden Schultergurte (19) nach vorn.

d **Vorsicht!**

Beschädigung der Schulterpolster möglich, wenn an diesen zum Lockern der Schultergurte gezogen wird.

- f Nicht an den Schulterpolstern (23) ziehen.



2. Öffnen Sie das Gurtschloss (24) durch Drücken der roten Taste.
3. Stecken Sie die Schloßzungen (25) in die Haltegummis (26).
4. Setzen Sie Ihr Kind in den Porsche Junior Seat ISOFIX Kindersitz.
5. Hängen Sie die Schloßzungen (25) wieder aus.

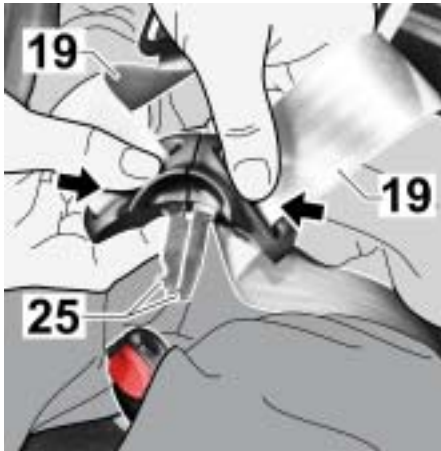

6. Führen Sie die Schultergurte (19) über die Schultern Ihres Kindes.

d Gefahr!

Verletzungsgefahr wenn Schultergurte verdreht oder vertauscht werden.

f Schultergurte nicht verdrehen oder vertauschen.

7. Führen Sie die beiden Schliessungen (25) zusammen ...



8. ... und rasten Sie die Schliessungen im Gurtschloss (24) hörbar ein.

d Warnung!

Zu hohe Position der Hüftgurte können erhebliche Verletzungen Ihres Kindes verursachen.

f Die Hüftgurte (28) müssen so tief wie möglich über die Leistenbeuge Ihres Kindes verlaufen.



9. Straffen Sie die Gurte, bis die Gurte eng am Körper anliegen. Ziehen Sie dazu das Gurtende (29) gerade heraus.

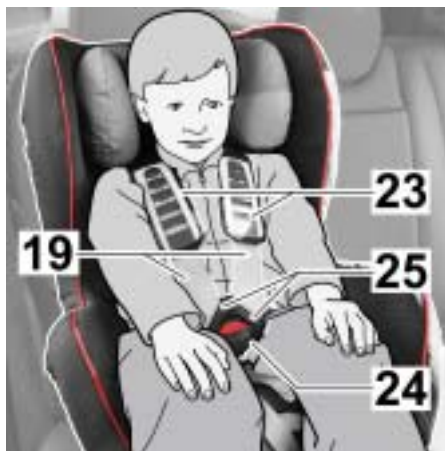

Richtige Sicherung Ihres Kindes

Prüfen Sie zur Sicherheit Ihres Kindes, dass...

- die Gurte des Porsche Junior Seat ISOFIX Kindersitzes körpernah anliegen, ohne Ihr Kind einzuengen.
- die Schultergurte (19) richtig eingestellt sind.
- die Gurte nicht verdreht sind.
- die Schlosszungen (25) im Gurtschloss (24) richtig eingerastet sind.
- die Schulterpolster (23) richtig am Körper anliegen.



Ruhestellung des Kindersitzes

1. Drücken Sie den Verstellgriff (10) hoch und ziehen Sie die Sitzschale in die gewünschte Position nach vorne.

Hinweis

Die Sitzschale (11) muss in jeder Position fest einrasten. Ziehen Sie an der Sitzschale, um das Einrasten zu überprüfen.

Reinigung	28
Bezüge ab- und aufziehen	28
Kopfstützenbezug abziehen	28
Sitzkissenbezug abziehen	29
Bezüge aufziehen	30
Gurte ausbauen	31
Gurte einbauen	33
Gurtschloss pflegen	36
Hinweise zur Entsorgung	39

Reinigung

d **Vorsicht!**

Beschädigungsgefahr bei unsachgemäßer Reinigung.

- f Bitte beachten Sie die Anleitung auf dem Waschetikett des Bezuges. Wenn Sie mit mehr als 30°C waschen, ist ein Ausfärben des Bezugsstoffes möglich.
- f Den Bezug nicht schleudern und **auf keinen Fall** im elektrischen Wäschetrockner trocknen (der Stoff kann sich von der Polsterung lösen)

Den **Bezug** können Sie abziehen und mit Feinwaschmittel im Schonwaschgang bei 30°C in der Waschmaschine waschen.

Die **Kunststoffteile, Gurte** und **Schulterpolster** können Sie mit einer Seifenlösung abwaschen. **Keine** scharfen Mittel (wie z.B. Lösungsmittel) verwenden.

Bezüge ab- und aufziehen

Der Bezug für den Porsche Junior Seat ISOFIX Kindersitz ist zweiteilig. Zum Abziehen der Bezüge ist der Porsche Junior Seat ISOFIX Kindersitz aus dem Fahrzeug zu entnehmen.

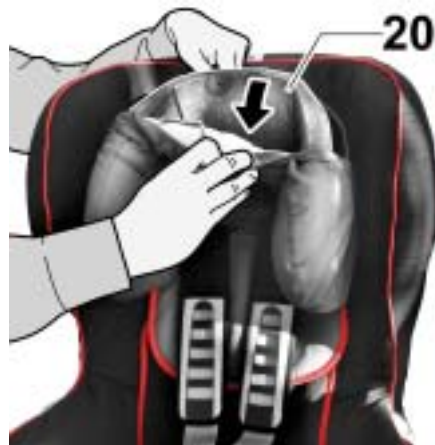

Kopfstützenbezug abziehen

1. Kippen Sie die Kopfstütze nach vorn.
2. Nehmen Sie den Kopfstützenbezug **(20)** ab.
3. Fädeln Sie den Kopfstützenbezug aus den Gurten aus.



Sitzkissenbezug abziehen

1. Verschieben Sie die Kopfstütze (20) in die mittlere Position (siehe Abschnitt **Kopfstütze verstellen**).
2. Lockern Sie die Gurte so weit wie möglich (siehe Abschnitt **Kind anschnallen** Schritt 1)
3. Öffnen Sie das Gurtschloss (24) (auf die rote Taste drücken) und legen Sie die Gurte nach außen.



4. Öffnen Sie den Klettverschluss am Schritt-polster (29) und nehmen Sie es ab.
5. Clipsen Sie das Kunststoffteil (35) aus der Sitzschale.



6. Öffnen Sie die Druckknöpfe (27) links und rechts am Rückenteil (9) des Bezuges.



7. Klappen Sie das Rückenteil (9) des Sitzkissenbezugs auf die Sitzfläche.
8. Fädeln Sie die Gurte aus den Aussparungen im Sitzkissenbezug.
9. Hängen Sie den elastischen Sitzkissenbezugsrand am unteren Sitzschalenrand aus.

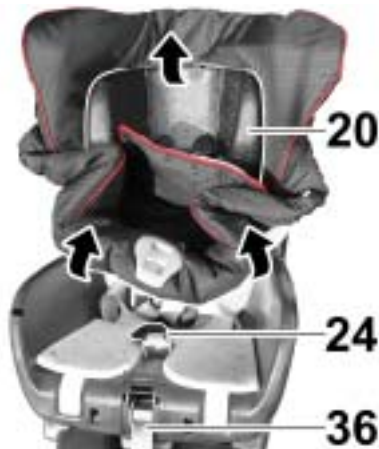

10. Fädeln Sie das Gurtschloss (24) und das Gurtende (36) aus dem Sitzkissenbezug aus.
11. Ziehen Sie den Sitzkissenbezug ein Stück nach oben und stülpen Sie ihn dann mit der Aussparung über die Kopfstütze (20).



Bezüge aufziehen

1. Bezüge in umgekehrter Reihenfolge aufziehen.

Hinweis

Vergewissern Sie sich, dass die Gurte nicht verdreht sind und richtig in die Gurtschlitz (6) des Bezuges eingelegt sind.

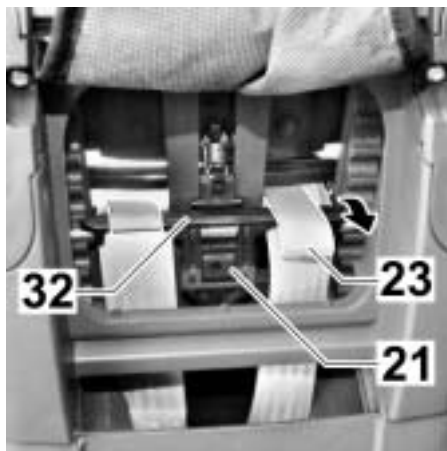

Gurte ausbauen

1. Ziehen Sie den Sitzbezug ab.
2. Kippen Sie die Kopfstütze nach vorn und schieben Sie die Gurtschlaufen der Schulterpolster (23) vom Steg (32) des Kopfstützenverstellers (21) herunter.

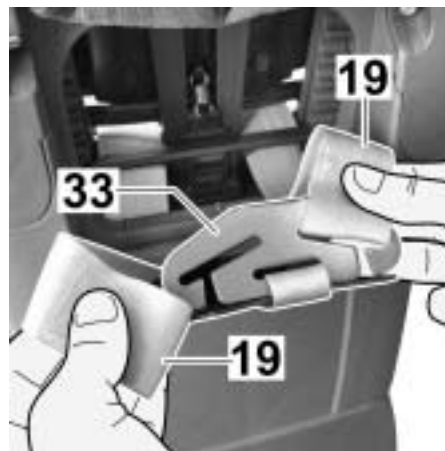

3. Hängen Sie die Schultergurte (19) aus dem Verbindungsteil (33) aus.



d Vorsicht

Verletzungsgefahr beim Herausholen des Verbindungsteils (33) aus dem Sitzunterteil.

- f Das ausgehängte Verbindungsteil darf nicht in das Sitzunterteil rutschen.
- f Hängen Sie das Verbindungsteil über das Sitzunterteil.

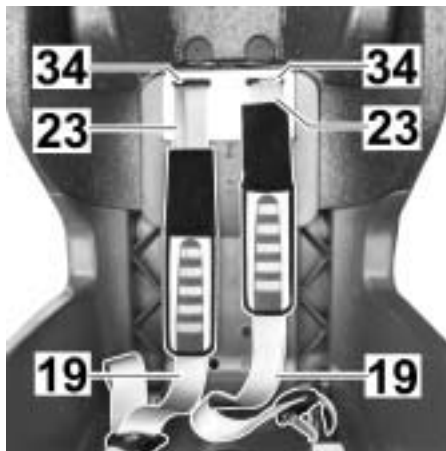

4. Ziehen Sie die Schultergurte (19) und die Gurtschlaufen der Schulterpolster (23) aus den Gurtschlitz (34).
5. Ziehen Sie die Schulterpolster (23) von den Schultergurten (19) ab.

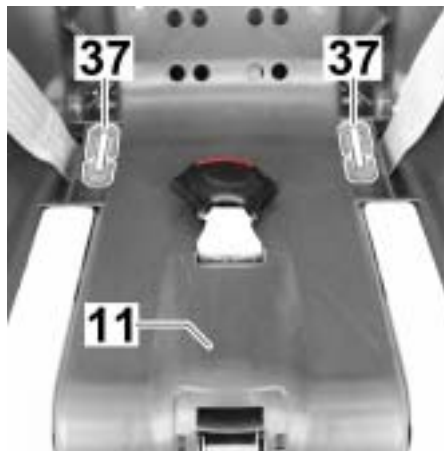

6. Ziehen Sie den Dreisteg (37), mit dem der Gurt unten an der Sitzschale (11) befestigt ist, heraus.



7. Schieben Sie die Gurtschleife an der kurzen Seite des Dreisteges (37) zurück und hängen Sie den Dreisteg aus.
8. Nun können Sie die Gurte herausziehen.

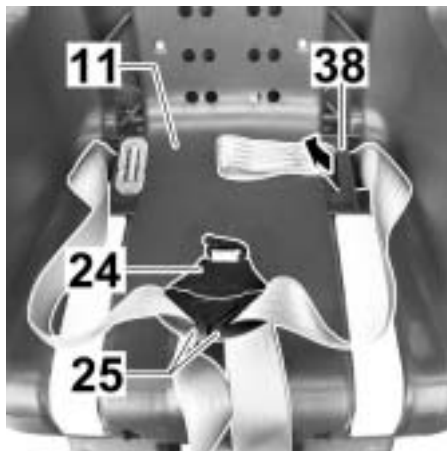

Gurte einbauen

1. Rasten Sie die Schloßzungen (25) im Gurtschloß (24) ein.
2. Fädeln Sie nun die lange Gurtschleife in den äußeren Seitenschlitz (38) der Sitzschale (11) ein.

Hinweis

Gurte nicht verdrehen.



3. Hängen Sie den Dreisteg (37) in die lange Gurtschleife ein (zuerst die lange und dann die kurze Seite des Dreisteges einhängen).
4. Ziehen Sie am Gurt, bis der Dreisteg (37) gerade in der Aussparung der Sitzschale anliegt.
5. Öffnen Sie das Gurtschloß wieder.



6. Fädeln Sie die Schulterpolster (23) auf die Schultergurte (19) auf.

Hinweis

Gurte nicht verdrehen.

D Gefahr!

Beschädigte Gurtbänder können bei einem Unfall reißen und zu tödlichen Verletzungen Ihres Kindes führen.

- f Keine scharfen oder spitzen Gegenstände zum einfädeln benutzen.
- f Beschädigte Gurtbänder sind auszutauschen.

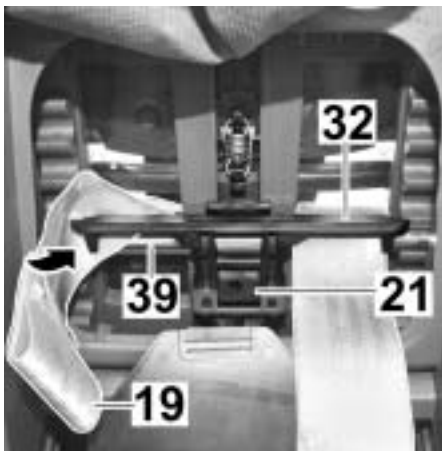

7. Fädeln Sie die Schultergurte in die Gurtschlitzte ein.
8. Schieben Sie die Schultergurte (19) zwischen der Umlenkstange (39) und dem Steg (32) des Kopfstützen-Verstellers (21) durch.

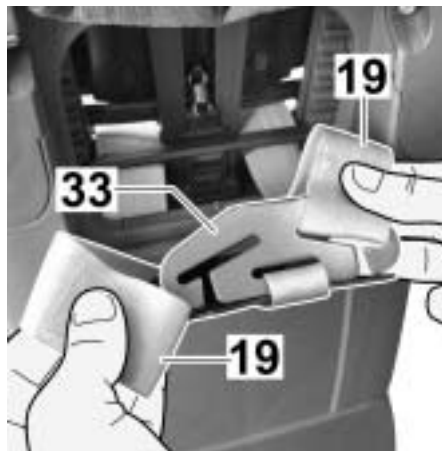

9. Hängen Sie die Schultergurte (19) wieder in das Verbindungsteil (33).



10. Fädeln Sie die Gurtschlaufen der Schulterpolster (23) in die Gurtschlitzte (34) ein.

Hinweis

Gurte nicht verdrehen oder vertauschen.

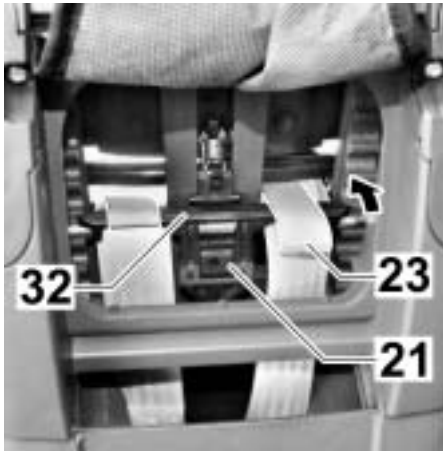

11. Kippen Sie die Kopfstütze nach vorn und schieben Sie die Gurtschlaufen der Schulterpolster (23) auf den Steg (32) des Kopfstützen-Verstellers (21).

12. Ziehen Sie den Sitzbezug auf.

Gurtschloss pflegen

Das Funktionieren des Gurtschlusses trägt wesentlich zur Sicherheit bei. Funktionsstörungen am Gurtschloss sind meist auf Verunreinigungen zurückzuführen.

Funktionsstörung:

- Die Schloßzungen werden beim Drücken der roten Taste verlangsamt ausgeworfen.
- Die Schloßzungen rasten nicht mehr ein (werden wieder ausgestoßen).
- Die Schloßzungen rasten ohne deutliches „Klick“ ein.
- Die Schloßzungen werden beim Einführen gebremst (teigig).
- Das Gurtschloss lässt sich nur noch mit hohem Kraftaufwand öffnen.

Abhilfemaßnahme:

So können Sie das Gurtschloss auswaschen, damit es wieder einwandfrei funktioniert.

1. Gurtschloss ausbauen.
- f Lockern Sie die Gurte.
 - f Öffnen Sie den Klettverschluss am Schritt-
polster und nehmen Sie es ab.
 - f Stellen Sie den Kindersitz in Ruhestellung.
 - f Hängen Sie den elastische Sitzkissenbezugs-
rand am unteren Sitzschalenrand aus.
 - f Ziehen Sie den Sitzkissenbezug von der
unteren Sitzschale ab.



- f Schieben Sie den Dreisteg (30), mit der das Gurtschloss (24) an der Sitzschale befestigt ist, hochkant durch den Gurtschlitz (31).

2. Gurtschloss auswaschen.

- f Legen Sie das Gurtschloss (24) mindestens eine Stunde in warmes Wasser mit Spülmittel. Spülen Sie es danach aus und lassen Sie das Gurtschloss gut abtrocknen.

3. Gurtschloss einbauen.

- f Schieben Sie den Dreisteg (30) hochkant von oben nach unten durch den Gurtschlitz (31) im Bezug und durch die Sitzschale. Ziehen Sie kräftig am Gurtschloss (24), um die Befestigung zu überprüfen.
- f Ziehen Sie den Sitzkissenbezug über die untere Sitzschale.
- f Hängen Sie den elastische Sitzkissenbezugsrand am unteren Sitzschalenrand ein.
- f Fädeln Sie das Gurtschloss und das Gurtende in den Bezug ein.
- f Stellen Sie den Kindersitz in die Normalstellung.
- f Befestigen Sie das Schrittpolster.



Funktionsstörung:

- Die Schlosszungen (25) lassen sich nicht mehr ins Gurtschloss (24) einführen.

Abhilfemaßnahme:

- Drücken Sie die rote Taste, um das Gurtschloss (24) zu entriegeln.

Hinweise zur Entsorgung

Bitte beachten Sie die Entsorgungsbestimmungen Ihres Landes.

Entsorgung der Verpackung	
	Container für Pappe
Entsorgung der Einzelteile	
Bezug	Restmüll, thermische Verwertung
Kunststoffteile	Entsprechend der Kennzeichnung in die dafür vorgesehenen Container
Metallteile	Container für Metalle
Gurtband	Container für Polyester
Gurtschloss & Schlosszunge	Restmüll



Operating Instructions for Porsche Junior Seat ISOFIX

Porsche, the Porsche Crest and
Tequipment are registered trademarks
of Dr. Ing. h.c. F. Porsche AG.

Reprinting, even of excerpts, or duplication of
any type is only permissible with the written
authorisation of Dr. Ing. h.c. F. Porsche AG.

Errors and modifications of design, equipment
and scope of delivery as well as differences in
colour and materials are reserved.

Deviations from the described product contents
are possible in various countries due to country-
specific regulations and statutory requirements.

Dr. Ing. h.c. F. Porsche
Aktiengesellschaft
Stuttgart-Zuffenhausen

Version: June 2008
Printed in Germany

Dear Customer,

We thank you for the trust you have shown in buying this product and congratulate you on your new Porsche Junior Seat ISOFIX.

The Porsche Junior Seat ISOFIX was developed in collaboration with BRITAX Römer Kindersicherheit GmbH and has been tested and released for your Porsche.



Porsche Junior Seat ISOFIX

Notes on Operation

Please read the operating instructions with care before using the Porsche Junior Seat ISOFIX.

Observe the safety notes in the chapter "Child restraint systems" of the Driver's Manual when using the Porsche Junior Seat ISOFIX.

The Porsche Junior Seat ISOFIX should always be used on the rear seat of the vehicle.

Symbols Used

d

Identifies dangers, instructions or notes that you should always observe.

Orientation Guides in the Operating Instructions

The orientation guides in the operating instructions are highlighted in yellow in each case.

Contents

At the start of the operating instructions you will find an overview of the overall contents of the operating instructions.

Section contents

There is a summary of topics with the corresponding page numbers at the beginning of each main chapter.

Safety Notes	49	Care Instructions	67
Safety Notes for Airbags	50	Cleaning	68
General Safety Notes	50	Removing and Fitting the Covers	68
Notes	51	Removing the Headrest Cover	68
		Removing the Seat Cushion Cover	69
		Fitting the Covers	70
		Removing the Belts	71
Operation	53	Installing the Belts	73
Approval	54	Buckle Care	76
Use in the Vehicle	54	Notes on Disposal	79
Installing the Child Seat with ISOFIX Fastening System	55		
Removing the Child Seat with ISOFIX Fastening System	57		
Correct Installation of the Child Seat with ISOFIX Fastening System	57		
Installing the Child Seat with Three-Point Seat Belt	58		
Removing the Child Seat with Three-Point Seat Belt	60		
Correct Installation of the Child Seat with Three-Point Seat Belt	61		
Adapting the Headrest	62		
Adjusting the Headrest	62		
Buckling in your Child	63		
Securing your Child properly	65		
Idle Position of the Child Seat	65		

Safety Notes for Airbags 50
General Safety Notes 50
Notes 51

Safety Notes for Airbags

d Danger!

Passenger airbags can cause severe or mortal injuries to children when they are triggered.

- f In all vehicles, it is impermissible to use the child seat on the front passenger seat without deactivating the passenger airbag.
 - f Switch the passenger airbag off using the key switch if you use the child seat on the front passenger seat.
 - f For sports cars without key switch, the passenger airbag must be switched off using the additionally required cross-bar with belt buckle.
-

d Warning!

Deactivated passenger airbags do not provide any protection in an accident.

- f Reactivate the passenger airbag after removing the child seat.
-

d Danger!

Side airbags can cause severe or mortal injuries to children when they are triggered.

- f Make sure that the head of your child can not come near the side airbag when the child leans out of the child seat.
-

General Safety Notes

d Danger!

Danger of severe or mortal injuries if there are unsecured persons or objects in the vehicle.

Make sure that

- f the backrest of the vehicle is locked.
 - f all heavy and sharp-edged parts in the vehicle are secured.
 - f all people in the vehicle are secured.
 - f you secure the child seat with the three-point seat belt or the ISOFIX fastening system when it is not in use.
-

d Danger!

Danger of severe injuries if you abruptly change the direction of travel, brake heavily or have an accident.

- f If you use the child seat on the rear seat, move the front seat as far forward as possible, so that the child does not come into contact with the front seat.
 - f Position the front seat backrest vertically.
-

d Danger!

Danger of burns by hot plastic parts on the child seat if the seat was exposed to the sun.

- f Protect the child seat against exposure to intense sunlight.
-

d Warning!

Loss of safety function.

- f Regularly inspect all important parts for signs of damage. Make sure that the mechanical components function properly.
 - f The child seat must be replaced if it was damaged or was stressed in an accident.
-

Notes

d Notes

- f Please observe the corresponding safety notes on using a child seat in the vehicle. These notes are contained in the chapter "Child restraint systems" in the Driver's Manual of your vehicle.
 - f Do not leave your child alone in the vehicle.
 - f Allow your child to enter and exit the vehicle only on the pavement side.
 - f Since the cover represents an important part of the safety function, the child seat must not be used without the cover.
 - f The child seat must be used exclusively to secure your child in the vehicle. It is not suitable as a regular seating accommodation or a toy.
 - f Using the child seat can produce signs of wear on some sensitive car seats (e.g. leather). To avoid this, you can place a blanket or a towel underneath the child seat.
-

Approval	54
Use in the Vehicle	54
Installing the Child Seat with ISOFIX Fastening System	55
Removing the Child Seat with ISOFIX Fastening System	57
Correct Installation of the Child Seat with ISOFIX Fastening System	57
Installing the Child Seat with Three-Point Seat Belt	58
Removing the Child Seat with Three-Point Seat Belt	60
Correct Installation of the Child Seat with Three-Point Seat Belt	61
Adapting the Headrest	62
Adjusting the Headrest	62
Buckling in your Child	63
Securing your Child properly	65
Idle Position of the Child Seat	65

Approval

Child seat	Testing and approval according to ECE* R 44/04	
	Group	Weight
Porsche Junior Seat ISOFIX	I	9 to 18 kg (20 to 40 lbs.)

*ECE = European standard for safety equipment

f The Porsche Junior Seat ISOFIX has been designed, tested and approved according to the requirements of the European standard for child restraint equipment. The test symbol and the approval number are on the approval label.

Use in the Vehicle

The Porsche Junior Seat ISOFIX is approved for two types of installation in the vehicle.

A) with the ISOFIX fastening system

This how you can use the Porsche Junior Seat ISOFIX in the vehicle.

in the direction of travel	yes
opposite the direction of travel	no
¹⁾ on seats with ISOFIX fastening system	yes

B) with three-point seat belt

This how you can use the Porsche Junior Seat ISOFIX in the vehicle.

in the direction of travel	yes
opposite the direction of travel	no
with two-point seat belt	no
²⁾ with three-point seat belt	yes
¹⁾ on the front passenger seat	yes
on outer rear seats	yes
on centre rear seat (with three-point seat belt)	yes

¹⁾ It is important to observe the vehicle Driver's Manual.

²⁾ The seat belt must be approved according to ECE R 16 (or a comparable standard). This is indicated by the bordered "E", "e" on the test label on the belt, for example.

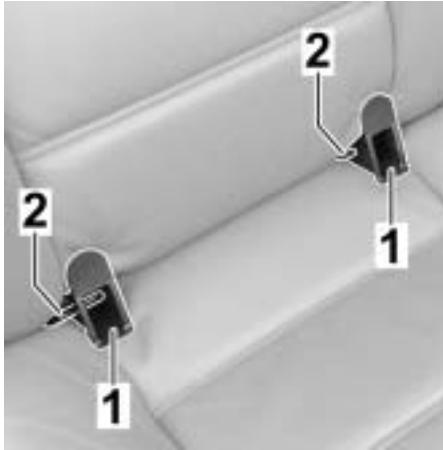

Installing the Child Seat with ISOFIX Fastening System

1. Clip the two insertion aids (1), with the opening facing up, onto the two ISOFIX fastening points (2).



2. Use the green handle (3) to pull the locking arms (4) out to the lock.

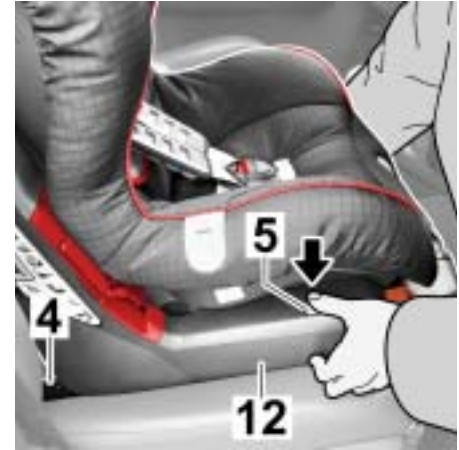

3. Press on the grey locking buttons (5) on the left and right sides of the seat lower section (12).

Note

This ensures that both hooks of the locking arms (4) are open.



4. Push the two locking arms (4) into the insertion aids until the locking arms can be heard to engage on both sides.
5. Pull on the Porsche Junior Seat ISOFIX to make sure that it has engaged on both sides.

d Caution!

Danger of severe or mortal injuries if the locking arms are not properly engaged.

- f The green markings (7) must be visible on the locking buttons (5) on both sides.
- f Before every journey, make sure that the locking arms are correctly engaged.

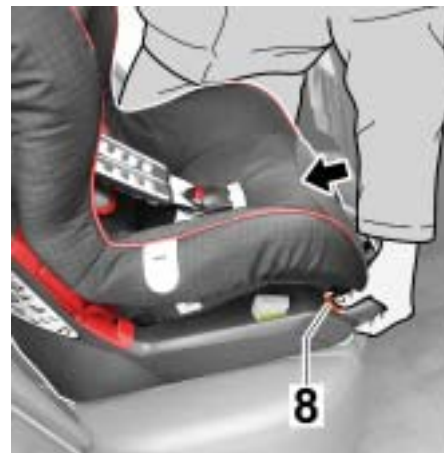

6. Press the orange tension button (8) and push the Porsche Junior Seat ISOFIX against the backrest of the vehicle.

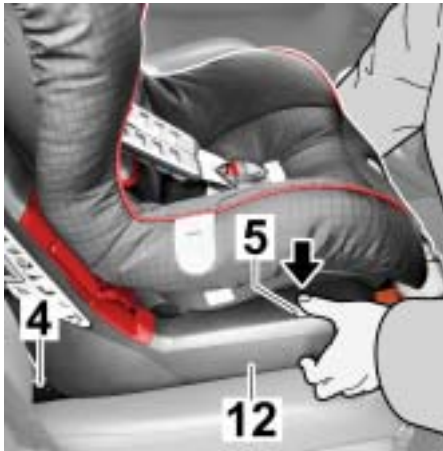

Removing the Child Seat with ISOFIX Fastening System

1. Press on the grey locking buttons (5) on the left and right sides of the seat lower section (12). The locking arms (4) are released.



2. Press the orange tension button (8) and simultaneously push the locking arms (4) back into the seat lower section (12).
3. Remove the Porsche Junior Seat ISOFIX.

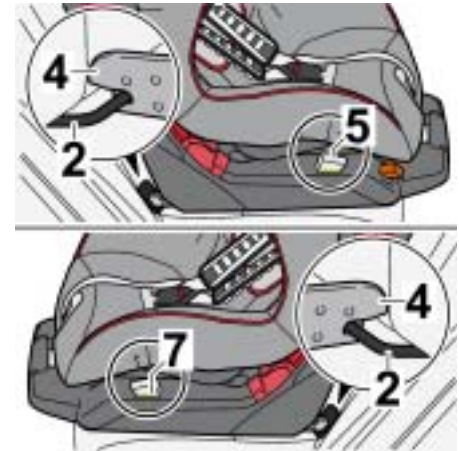

Correct Installation of the Child Seat with ISOFIX Fastening System

In the interests of your child's safety, check that

- the Porsche Junior Seat ISOFIX is firmly engaged in the vehicle with the locking arms (4) in the ISOFIX fastening points (2) on both sides and that the green marking (7) is visible on both locking buttons (5).



Installing the Child Seat with Three-Point Seat Belt

1. Place the Porsche Junior Seat ISOFIX on the vehicle seat in the direction of travel.
2. Push the adjusting handle (10) up and pull the seat shell (11) forward to idle position.



3. Pull the three-point seat belt out and guide it through between the seat shell (11) and the seat lower section (12).



4. Lay the lap belt (14) into the light orange belt guides (15) on both sides of the seat lower section (12).

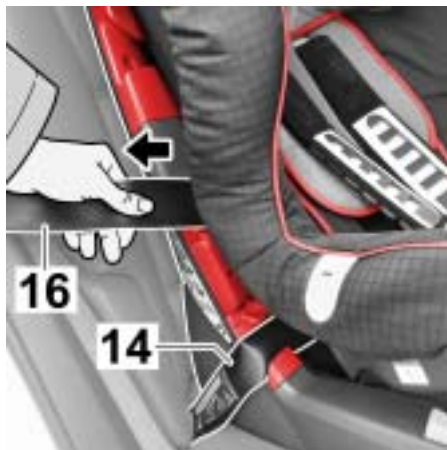

5. Tighten the lap belt (14) by pulling on the diagonal belt (16).

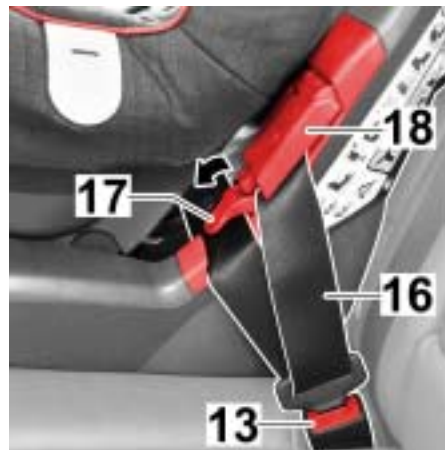

6. Swivel the clamping lever (17) of the dark red belt clamp (18) down on the side of the vehicle buckle (13).
7. Lay the diagonal belt (16) into the belt clamp.

Note

Do not twist the belt.



8. Use your knee to push the Porsche Junior Seat ISOFIX into the vehicle seat and simultaneously pull firmly on the diagonal belt (16).
9. Swivel the clamping lever (17) up until it engages.

Note

The diagonal belt (16) must be clamped only with the belt clamp on the side of the vehicle buckle (13).

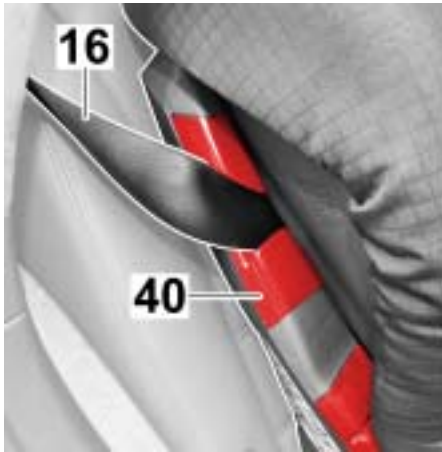

10. Lay the diagonal belt (16) into the dark red belt guide (40) on the other side.

Note

Do not twist the belt.



11. Push the adjusting handle (10) up and push the seat shell (11) to the rear again.



Removing the Child Seat with Three-Point Seat Belt

1. Push the adjusting handle (10) up and pull the seat shell (11) forward to idle position.
2. Open the vehicle buckle (13).
3. Now open the belt clamp (18) on the side of the vehicle buckle.
4. Take the three-point seat belt (16) out of the belt guides.
5. The Porsche Junior Seat ISOFIX can now be removed.



Correct Installation of the Child Seat with Three-Point Seat Belt

In the interests of your child's safety, check that

- the Porsche Junior Seat ISOFIX is firmly installed in the vehicle.
- the three-point seat belt is taut and not twisted.



- the lap belt (14) passes through the two light red belt guides (15), the diagonal belt (16) is clamped only with the dark red belt clamp (18) on the side of the vehicle buckle (13).



- the diagonal belt (16) passes through the dark red belt guide (40) on the opposite side of the vehicle buckle.



- the belt tongue and the vehicle buckle (13) of the three-point seat belt do **not** lie in the belt guide (15) of the Porsche Junior Seat ISOFIX.



Adapting the Headrest

A correctly adapted headrest (20) will provide optimum support for your child in the Porsche Junior Seat ISOFIX.

The headrest (20) must be adjusted so that the shoulder belts (19) are at or slightly above the shoulder height of your child.



Adjusting the Headrest

1. Loosen the belts as much as possible (refer to section **“Buckling in your child”** step 1)
2. Tilt the headrest (20) forward. The headrest adjuster (21) is now unlocked.

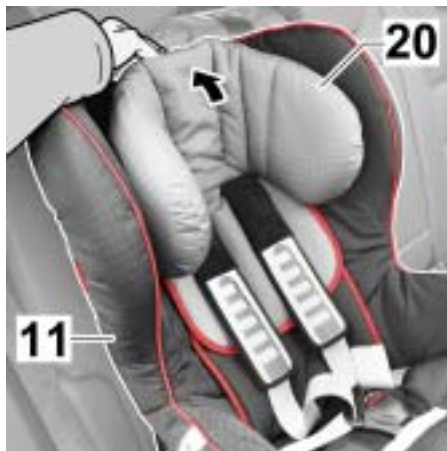

3. Move the headrest (20) to the correct shoulder belt height.
4. Fold the headrest (20) back to the seat shell (11) again to re-lock the headrest adjuster.

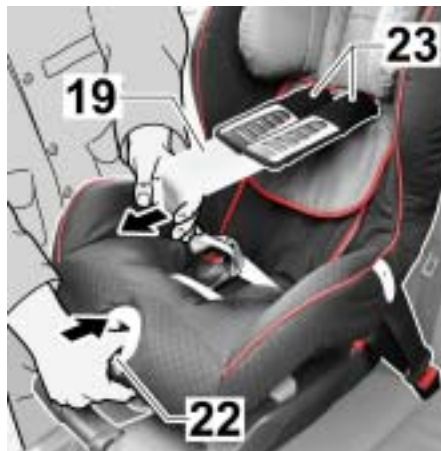

Buckling in your Child

1. Press the adjusting button (22) and simultaneously pull the two shoulder belts (19) forward.

d Caution!

The shoulder pads could be damaged if they are pulled to loosen the shoulder belts.

- f Do not pull on the shoulder pads (23).



2. Open the buckle (24) by pressing the red button.
3. Insert the belt tongues (25) into the rubber retainers (26).
4. Put your child into the Porsche Junior Seat ISOFIX.
5. Disengage the belt tongues (25) again.

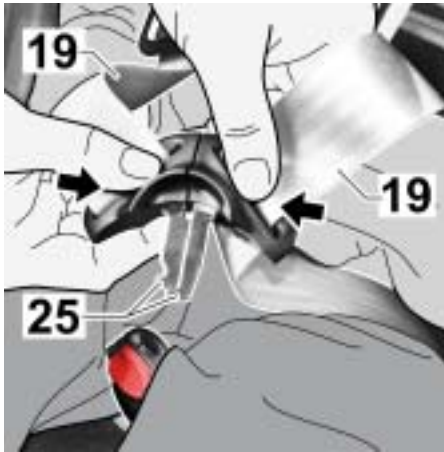

6. Guide the shoulder belts (19) over your child's shoulders.

d Danger!

Danger of injury if the shoulder belts are twisted or interchanged.

f Do not twist or interchange the shoulder belts.

7. Bring the two belt tongues (25) together ...



8. ... and insert the belt tongues into the buckle (24) until you can hear them engage.

d Warning!

The lap belts can severely injure your child if they are positioned too high.

f The lap belts (28) must pass as low as possible over your child's groin.



9. Tighten the belts until they are snug against the body. Pull the belt end (29) out straight to do this.



Securing your Child properly

In the interests of your child's safety, check that...

- the belts of the Porsche Junior Seat ISOFIX are snug against the body without constricting your child.
- the shoulder belts (19) are correctly adjusted.
- the belts are not twisted.
- the belt tongues (25) are correctly engaged in the buckle (24).
- the shoulder pads (23) are resting properly on the body.



Idle Position of the Child Seat

1. Push the adjusting handle (10) up and pull the seat shell forward to the desired position.

Note

The seat shell (11) must firmly engage in every position. Pull on the seat shell to check whether it has engaged properly.

Cleaning.....	68
Removing and Fitting the Covers.....	68
Removing the Headrest Cover.....	68
Removing the Seat Cushion Cover.....	69
Fitting the Covers.....	70
Removing the Belts.....	71
Installing the Belts.....	73
Buckle Care.....	76
Notes on Disposal.....	79

Cleaning

d Caution!

Risk of damage due to improper cleaning.

- f Please observe the instructions on the cover's laundry label. If the cover is washed at a temperature higher than 30°C (86°F), the cover fabric may bleed.
- f Do not spin-dry the cover and **never** dry it in an electric dryer (the fabric could separate from the cushion).

You can remove the **cover** and machine-wash it with mild detergent at 30°C (86°F) in the gentle cycle.

You can clean the **plastic parts, belts** and **shoulder pads** with a soap solution. **Do not** use any aggressive agents (e.g. solvents).

Removing and Fitting the Covers

The cover for the Porsche Junior Seat ISOFIX consists of two parts. The Porsche Junior Seat ISOFIX must be taken out of the vehicle in order to remove the covers.

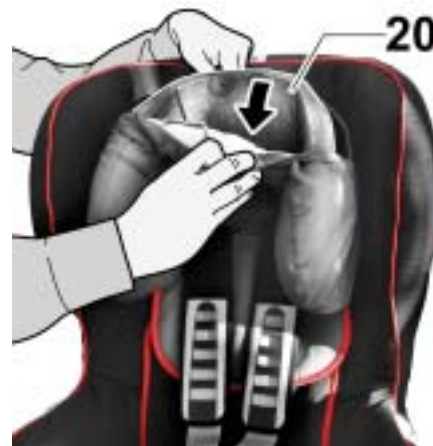

Removing the Headrest Cover

1. Tilt the headrest forward.
2. Remove the headrest cover **(20)**.
3. Thread the headrest cover out of the belts.



Removing the Seat Cushion Cover

1. Move the headrest (20) to the middle position (refer to section **"Adjusting the headrest"**).
2. Loosen the belts as much as possible (refer to section **"Buckling in your child"**, step 1).
3. Open the buckle (24) (press on the red button) and move the belts to the outside.



4. Open the Velcro fastener on the groin pad (29) and remove it.
5. Unclip the plastic part (35) from the seat shell.



6. Open the snap fasteners (27) on the left and right sides of the back part (9) of the cover.



7. Fold the back part (9) of the seat cushion cover onto the seat surface.
8. Thread the belts out of the openings in the seat cushion cover.
9. Disengage the elastic seat cushion cover edge at the lower edge of the seat shell.

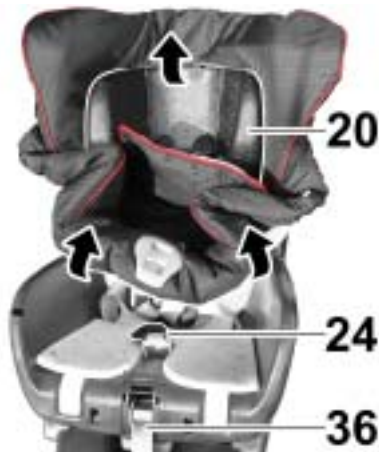

10. Thread the buckle (24) and the belt end (36) out of the seat cushion cover.
11. Pull the seat cushion cover upward slightly and push its opening over the headrest (20).



Fitting the Covers

1. Fit the covers in the reverse order.

Note

Make sure that the belts are not twisted and are fitted correctly in the belt slots (6) of the cover.

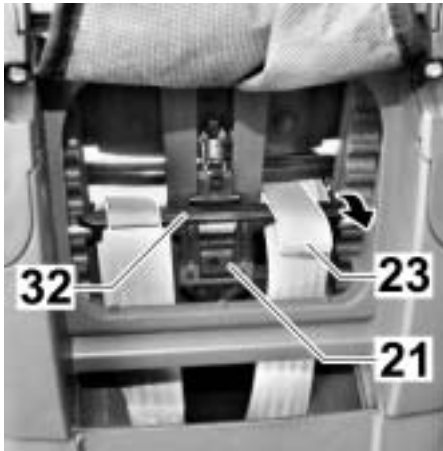

Removing the Belts

1. Remove the seat cover.
2. Tilt the headrest forward and push the belt loops of the shoulder pads (23) off the bridge (32) of the headrest adjuster (21).

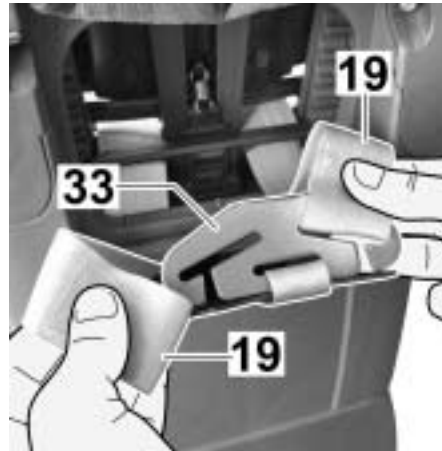

3. Disengage the shoulder belts (19) from the connecting piece (33).



d Caution!

Danger of injury when removing the connecting piece (33) from the seat lower section.

- f The disengaged connecting piece must not slip into the seat lower section.
- f Hang the connecting piece over the seat lower section.

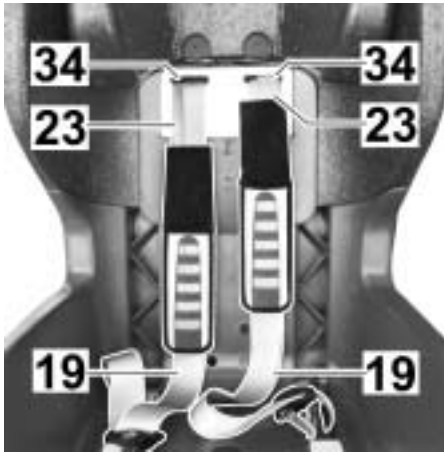

4. Pull the shoulder belts (19) and the belt loops of the shoulder pads (23) out of the belt slots (34).
5. Pull the shoulder pads (23) off the shoulder belts (19).

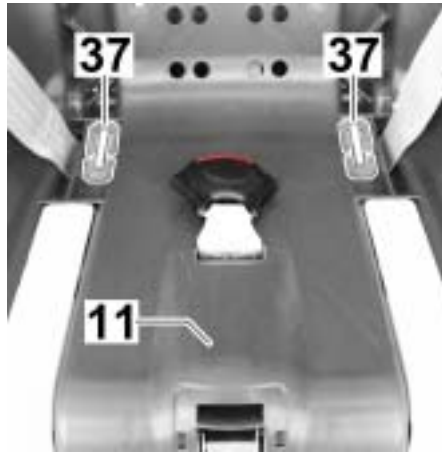

6. Pull out the Triglides (37) with which the belt is fastened at the bottom of the seat shell (11).



7. Push the belt loop back on the short side of the Triglides (37) and disengage the Triglides.
8. You can now pull the belts out.

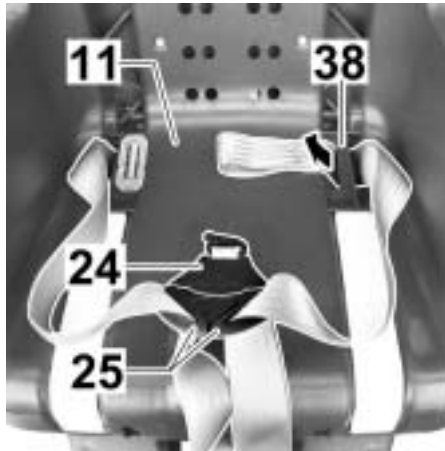

Installing the Belts

1. Insert the belt tongues (25) into the buckle (24).
2. Now thread the long belt loop into the outer side slot (38) of the seat shell (11).

Note

Do not twist the belts.



3. Engage the Triglide (37) in the long belt loop (engage the long side of the Triglide first, then the short side).
4. Pull on the belt until the Triglide (37) lies straight in the opening of the seat shell.
5. Open the buckle again.



6. Thread the shoulder pads (23) onto the shoulder belts (19).

Note

Do not twist the belts.

D Danger!

Damaged belt straps can tear in an accident and severely injure your child.

- f Do not use any sharp or pointed objects when threading in the belts.
- f Damaged belt straps must be replaced.

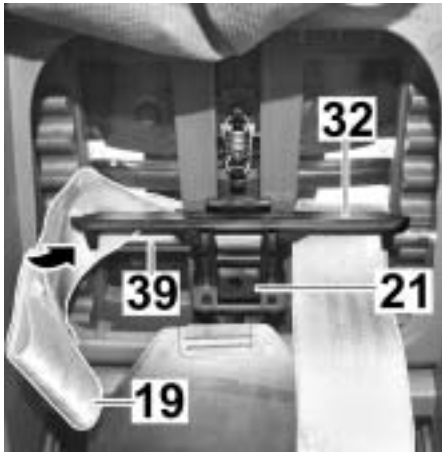

- 7. Thread the shoulder belts into the belt slots.
- 8. Push the shoulder belts (19) through between the deflection rod (39) and the bridge (32) of the headrest adjuster (21).

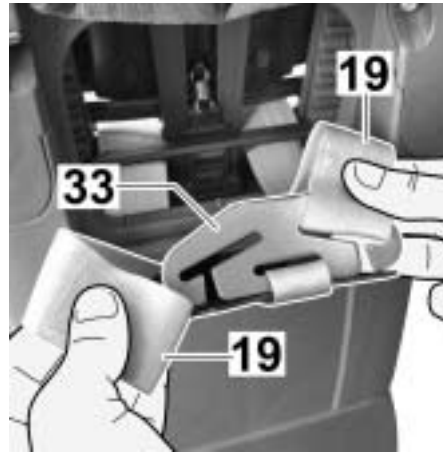

- 9. Engage the shoulder belts (19) into the connecting piece (33) again.



- 10. Thread the belt loops of the shoulder pads (23) into the belt slots (34) belt slots.

Note

Do not twist or interchange the belts.

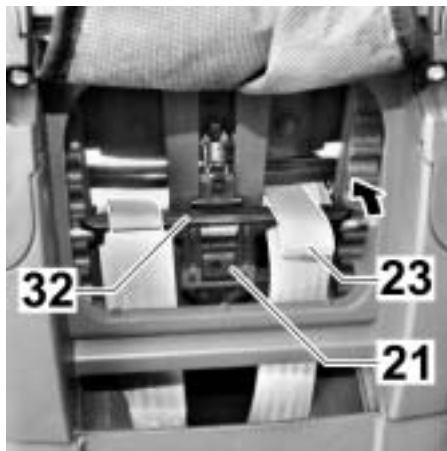

11. Tilt the headrest forward and push the belt loops of the shoulder pads (23) onto the bridge (32) of the headrest adjuster (21).

12. Fit the seat cover.

Buckle Care

A functioning buckle makes an important contribution to safety. Malfunctions of the buckle are mostly due to contamination.

Malfunction:

- The belt tongues are ejected slowly when the red button is pressed.
- The belt tongues no longer lock into place (they are ejected again).
- The belt tongues engage without a clearly audible "click".
- The belt tongues encounter resistance when being inserted (doughy).
- The buckle can be opened only with great effort.

Remedy:

This is how to wash out the buckle to make it function properly again.

1. Remove the buckle.
 - f Loosen the belts.
 - f Open the Velcro fastener on the groin pad and remove it.
 - f Move the child seat to idle position.
 - f Disengage the elastic seat cushion cover edge at the lower edge of the seat shell.
 - f Pull the seat cushion cover off the lower seat shell.



- f Push the Triglide (30) with which the buckle (24) is fastened to the seat shell upright through the belt slot (31).

2. Wash out the buckle.

- f Soak the buckle (24) in warm water with detergent for at least one hour. Then rinse the buckle out and allow it to dry thoroughly.

3. Install the buckle.

- f Push the Triglide (30) in upright position through the belt slot (31) in the cover from top to bottom and through the seat shell. Firmly pull on the buckle (24) to check its attachment.
- f Pull the seat cushion cover over the lower seat shell.
- f Engage the elastic seat cushion cover edge at the lower edge of the seat shell.
- f Thread the buckle and the belt end into the cover.
- f Move the child seat to normal position.
- f Fasten the groin cushion.

**Malfunction:**

- The belt tongues (25) can no longer be inserted into the buckle (24).

Remedy:

- Press the red button to release the buckle (24).

Notes on Disposal

Please observe the disposal regulations valid for your country.

Disposal of the packaging	
	Collection container for cardboard
Disposal of individual parts	
Cover	Residual waste, incineration
Plastic parts	Disposal in the appropriate containers according to the identification
Metal parts	Collection container for metals
Belt strap	Collection container for polyester
Buckle & belt tongue	Residual waste



Manuel d'utilisation Porsche Junior Seat ISOFIX

Porsche, l'écusson Porsche et Tequipment sont des marques déposées de Dr. Ing. h.c. F. Porsche AG.

Toute reproduction, même partielle, par quelque procédé que ce soit, est interdite sans l'autorisation écrite préalable de la société Dr. Ing. h.c. F. Porsche AG.

Sous réserve d'erreurs et de modifications de conception, d'équipement et de disponibilité ainsi que de variations de teinte ou de matériau.

Les caractéristiques du produit peuvent différer en fonction de la législation et des réglementations de chaque pays.

Dr. Ing. h.c. F. Porsche
Aktiengesellschaft
Stuttgart-Zuffenhausen

Édition : juin 2008
Imprimé en Allemagne

L

Chère cliente, cher client,

Nous vous remercions de votre confiance et vous félicitons pour l'acquisition de votre nouveau siège enfant Porsche Junior Seat ISOFIX.

Le siège enfant Porsche Junior Seat ISOFIX a été conçu avec la collaboration de la société BRITAX Römer Kindersicherheit GmbH. Il a été testé et homologué pour votre Porsche.



Siège enfant Porsche Junior Seat ISOFIX

Remarques concernant l'utilisation

Veillez lire les instructions d'utilisation relatives au siège enfant Porsche Junior Seat ISOFIX avec attention.

En cas d'utilisation du siège enfant Porsche Junior Seat ISOFIX, veuillez respecter les consignes de sécurité au chapitre «Système de retenue pour enfants» dans le manuel technique du véhicule.

Le siège enfant Porsche Junior Seat ISOFIX doit être utilisé essentiellement sur le siège arrière.

Symboles utilisés

d

Dangers, instructions ou consignes de prudence à respecter impérativement.

Repères dans le manuel d'utilisation

Les repères dans le manuel d'utilisation sont respectivement surlignés en jaune.

Table des matières

Au début du manuel, vous trouverez une table récapitulant l'ensemble du contenu de ce manuel d'utilisation.

Tables des matières spécifiques

Avant chaque chapitre principal, vous trouverez un récapitulatif des thèmes avec le nombre de pages correspondant.

Consignes de sécurité.....	89	Consignes d'entretien.....	107
Consignes de sécurité pour les airbags	90	Nettoyage	108
Consignes générales de sécurité	90	Retrait et repose des housses	108
Remarques.....	91	Retrait de la housse d'appui-tête	108
		Retrait de la housse du coussin d'assise.....	109
		Repose des housses	110
		Dépose des sangles de ceinture	111
		Repose des sangles de ceinture	113
		Entretien de la boucle de ceinture	116
		Consignes relatives à l'élimination	119
Utilisation.....	93		
Homologation.....	94		
Utilisation dans le véhicule	94		
Montage du siège enfant avec système de fixation ISOFIX	95		
Démontage du siège enfant avec système de fixation ISOFIX	97		
Montage correct du siège enfant avec système de fixation ISOFIX	97		
Montage du siège enfant avec ceinture de sécurité trois points.....	98		
Démontage du siège enfant avec ceinture de sécurité trois points.....	100		
Montage correct du siège enfant avec ceinture de sécurité trois points.....	101		
Ajustage de l'appui-tête	102		
Réglage de l'appui-tête	102		
Attacher l'enfant	103		
Protection correcte de votre enfant.....	105		
Position de repos du siège enfant	105		

Consignes de sécurité

Consignes de sécurité pour les airbags	90
Consignes générales de sécurité	90
Remarques.....	91

Consignes de sécurité pour les airbags

d Danger !

Le déclenchement des airbags passager peut provoquer des blessures graves ou mortelles chez les enfants.

- f Pour tous les véhicules, l'utilisation du siège enfant sur le siège passager sans désactivation de l'airbag passager n'est pas autorisée.
 - f Désactivez l'airbag passager à l'aide de l'interrupteur à clé, lorsque vous utilisez le siège enfant sur le siège passager.
 - f Pour les modèles sport sans interrupteur à clé, la désactivation de l'airbag passager se fait au moyen de la traverse supplémentaire avec boucle de ceinture.
-

d Avertissement !

Les airbags passager désactivés ne présentent aucune protection contre les accidents.

- f Après la dépose du siège enfant, réactivez l'airbag passager.
-

d Danger !

Le déclenchement des airbags latéraux peut provoquer des blessures graves ou mortelles chez les enfants.

- f Veillez à ce que la tête de l'enfant ne se trouve pas à proximité de l'airbag latéral lorsqu'il se penche hors du siège enfant.
-

Consignes générales de sécurité

d Danger !

Risque de blessures graves ou mortelles lorsque des personnes ou objets non attachés se trouvent dans le véhicule.

Assurez-vous que

- f le dossier du siège du véhicule est fixé.
 - f tous les éléments lourds ou coupants dans le véhicule sont attachés.
 - f toutes les personnes dans le véhicule sont attachées.
 - f le siège enfant est attaché avec la ceinture de sécurité trois points ou le système de fixation ISOFIX, lorsqu'il n'est pas utilisé.
-

d Danger !

Risque de blessures graves lorsque vous changez brusquement de trajectoire, que vous freinez abruptement ou que vous êtes accidenté.

- f Si vous utilisez le siège enfant sur le siège arrière du véhicule, réglez le siège avant le plus possible vers l'avant de manière à ce que l'enfant ne soit pas en contact avec ce dernier.
 - f Réglez le dossier du siège avant en position verticale.
-

d Danger !

Risque de brûlures dû à des pièces en plastiques chaudes sur le siège enfant, lorsque celui-ci est resté exposé aux rayons du soleil.

- f Protégez le siège enfant des rayonnements solaires intenses.
-

d Avertissement !

Perte de la fonction de sécurité.

- f Contrôlez régulièrement l'absence de dommages sur tous les éléments importants. Assurez-vous que les composants mécaniques fonctionnent parfaitement.
 - f En cas de dommage ou de sollicitation importante provoquée par un accident, le siège enfant doit être remplacé.
-

Remarques

d Remarques

- f Veuillez respecter les consignes de sécurité correspondantes relatives à l'utilisation d'un siège enfant dans le manuel technique de votre véhicule, au chapitre «Systèmes de retenue pour enfants».
 - f Ne laissez jamais votre enfant seul dans le véhicule.
 - f Veuillez systématiquement à ce que votre enfant monte et descende de voiture du côté du trottoir.
 - f La housse faisant partie intégrante de la fonction du système, le siège enfant ne doit pas être utilisé sans housse.
 - f Le siège enfant doit être exclusivement utilisé pour assurer la sécurité de votre enfant dans le véhicule. Il n'est en aucun cas approprié comme siège provisoire ou jouet.
 - f L'utilisation du siège enfant peut engendrer des traces d'usure au niveau de certains endroits sensibles des sièges auto (par ex. cuir). Afin d'éviter de telles traces, utilisez une couverture ou une serviette pour les protéger le cas échéant.
-

Homologation	94
Utilisation dans le véhicule	94
Montage du siège enfant avec système de fixation ISOFIX	95
Démontage du siège enfant avec système de fixation ISOFIX	97
Montage correct du siège enfant avec système de fixation ISOFIX	97
Montage du siège enfant avec ceinture de sécurité trois points	98
Démontage du siège enfant avec ceinture de sécurité trois points	100
Montage correct du siège enfant avec ceinture de sécurité trois points	101
Ajustage de l'appui-tête	102
Réglage de l'appui-tête	102
Attacher l'enfant	103
Protection correcte de votre enfant	105
Position de repos du siège enfant	105

Homologation

Siège enfant	Contrôle et homologation selon ECE* R 44/04	
	Groupe	Poids
Porsche Junior Seat ISOFIX	I	9 à 18 kg

*ECE = norme européenne relative à l'équipement de sécurité

f Le siège enfant Porsche Junior Seat ISOFIX est conçu, contrôlé et homologué conformément aux exigences de la norme européenne relative aux équipements de sécurité enfant. Le label de contrôle et le numéro d'homologation se trouvent sur l'étiquette d'homologation.

Utilisation dans le véhicule

Le siège enfant Porsche Junior Seat ISOFIX est homologué pour deux types de montage dans le véhicule.

A) Avec le système de fixation ISOFIX

Utilisez le siège enfant Porsche Junior Seat ISOFIX de la manière suivante.

Dans le sens de déplacement du véhicule	Oui
Dans le sens contraire au sens de déplacement du véhicule	Non
¹⁾ Sur les sièges équipés du système de fixation ISOFIX	Oui

B) Avec ceinture de sécurité trois points

Utilisez le siège enfant Porsche Junior Seat ISOFIX de la manière suivante.

Dans le sens de déplacement du véhicule	Oui
Dans le sens contraire au sens de déplacement du véhicule	Non
Avec ceinture de sécurité deux points	Non
²⁾ Avec ceinture de sécurité trois points	Oui
¹⁾ Sur siège passager	Oui
Sur sièges arrière extérieurs	Oui
Sur siège arrière central (avec ceinture de sécurité trois points)	Oui

¹⁾ Veuillez impérativement respecter les instructions figurant dans le manuel d'utilisation du véhicule.

²⁾ La ceinture de sécurité doit être homologuée selon ECE R 16 (ou norme équivalente). L'identification de l'homologation est possible par ex. grâce au «E», «e» entouré sur l'étiquette de contrôle de la ceinture.

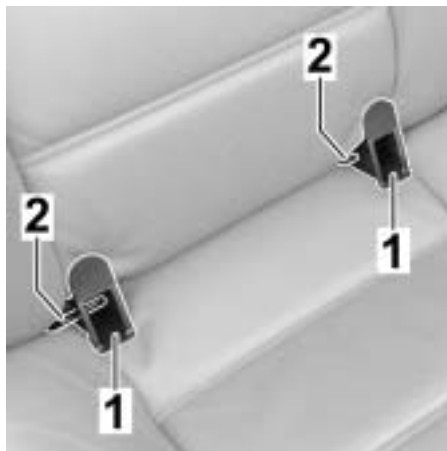

Montage du siège enfant avec système de fixation ISOFIX

1. Clipsez les deux guides (1) avec l'évidement tourné vers le haut sur les deux points de fixation ISOFIX (2).

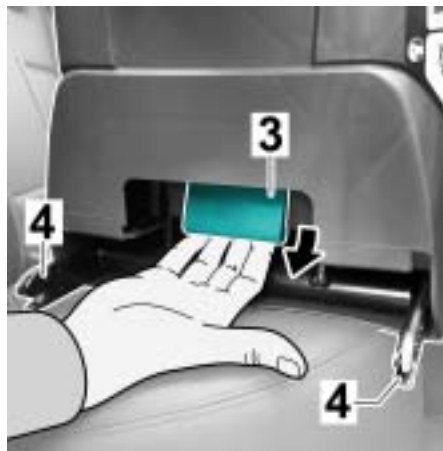

2. Avec la poignée verte (3), faites sortir les bras d'enclenchement (4) jusqu'au point de blocage.

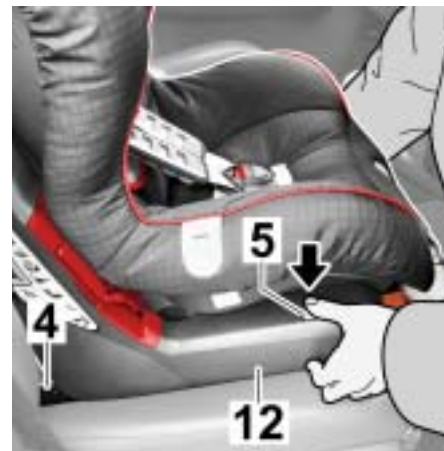

3. Appuyez à gauche et à droite, au niveau de la partie inférieure du siège (12), sur les boutons de sécurité gris (5).

Remarque

Vous vous assurez ainsi de l'ouverture des deux crans des bras d'enclenchement (4).



4. Introduisez les deux bras (4) dans les guides jusqu'à ce qu'ils s'enclenchent de manière audible des deux côtés.
5. Tirez sur le siège enfant Porsche Junior Seat ISOFIX pour vérifier l'enclenchement correct des deux côtés.

d Attention

Risque de blessures graves ou mortelles en cas d'enclenchement incorrect des bras.

- f Sur les boutons de sécurité se trouvant des deux côtés du siège (5), les repères de couleur verte (7) doivent être clairement visibles.
- f Contrôlez avant chaque démarrage du véhicule que les bras soient correctement enclenchés.

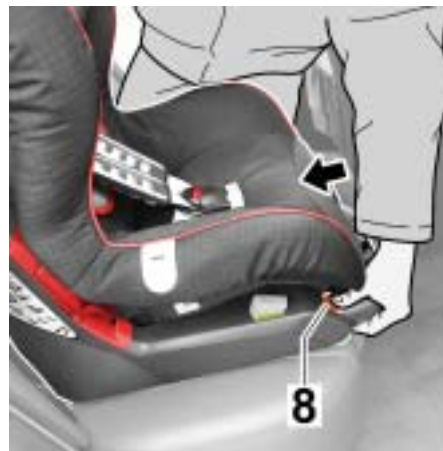

6. Appuyez sur le bouton pression orange (8) et poussez le siège enfant Porsche Junior Seat ISOFIX contre le dossier arrière du siège du véhicule.

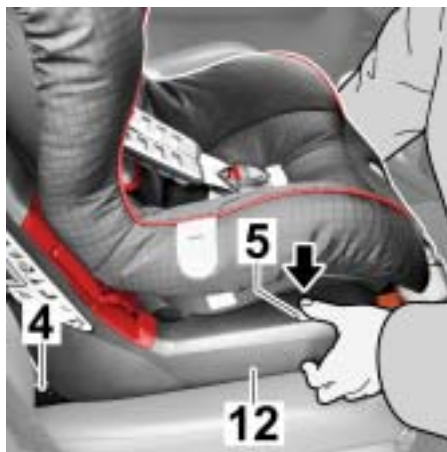

Démontage du siège enfant avec système de fixation ISOFIX

1. Appuyez à gauche et à droite, au niveau de la partie inférieure du siège (12) sur les boutons de sécurité gris (5). Les bras d'enclenchement (4) se déverrouillent.

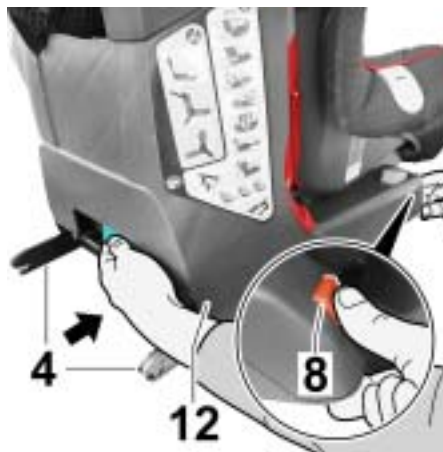

2. Appuyez sur le bouton pression orange (8) et repoussez simultanément les bras d'enclenchement (4) dans la partie inférieure du siège (12).
3. Retirez le siège enfant Porsche Junior Seat ISOFIX.

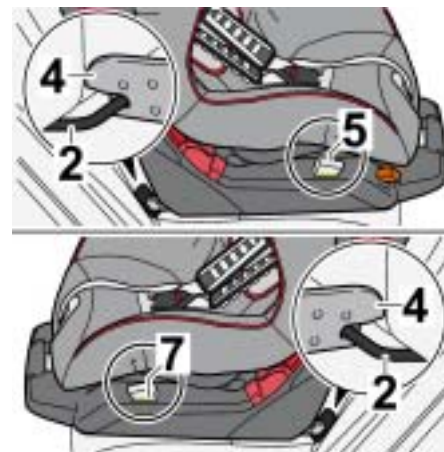

Montage correct du siège enfant avec système de fixation ISOFIX

Pour la sécurité de votre enfant, vérifiez que

- le siège enfant Porsche Junior Seat ISOFIX soit fermement enclenché des deux côtés dans le véhicule, c'est à dire que les bras d'enclenchement (4) soient verrouillés dans les points de fixation ISOFIX (2) et que sur les deux boutons de sécurité (5), le repère vert (7) soit visible.



Montage du siège enfant avec ceinture de sécurité trois points

1. Positionnez le siège enfant Porsche Junior Seat ISOFIX dans le sens de déplacement sur le siège du véhicule.
2. Poussez la poignée de réglage (10) vers le haut et tirez la coque du siège enfant (11) vers l'avant en position de repos.



3. Extrayez la ceinture de sécurité trois points et faites-la passer entre la coque du siège enfant (11) et la partie inférieure du siège (12).

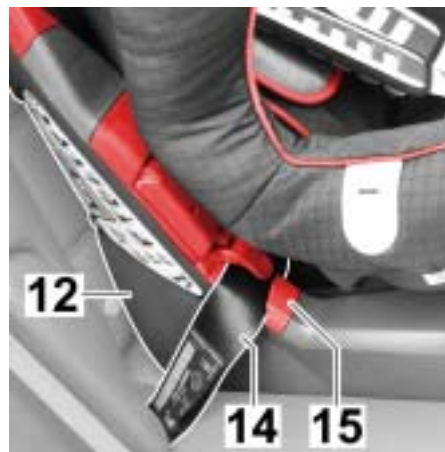

4. Placez la sangle du bassin (14) dans les guides de sangle rouge clair (15) des deux côtés de la partie inférieure du siège (12).

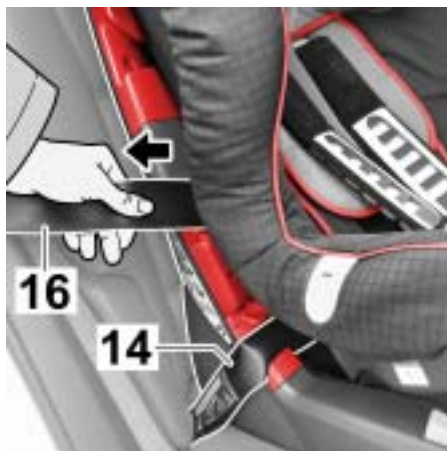

5. Tendez la sangle du bassin (14), en tirant sur la sangle diagonale (16).



6. Repoussez le levier de blocage (17) de la barrette serre-sangle rouge foncée (18) du côté de la boucle de ceinture du véhicule (13) vers le bas.

7. Positionnez la sangle diagonale (16) dans la barrette.

Remarque

Ne pas torsader la sangle de ceinture.



8. Enfoncez le siège enfant Porsche Junior Seat ISOFIX avec le genou dans le siège du véhicule et tirez simultanément avec force sur la sangle diagonale (16).

9. Repoussez le levier de blocage (17) vers le haut jusqu'à ce qu'il s'enclenche.

Remarque

La sangle diagonale (16) ne doit être bloquée que par la barrette, qui se trouve du côté de la boucle de ceinture du véhicule (13).

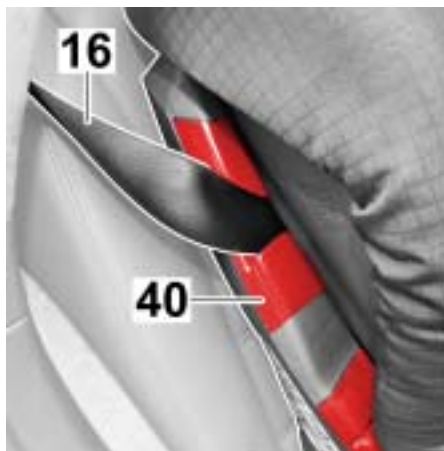

10. Enfilez la sangle diagonale (16) de l'autre côté, dans le guide de sangle rouge foncé (40).

Remarque

Ne pas torsader la sangle de ceinture.



11. Poussez la poignée de réglage (10) vers le haut et repoussez la coque du siège enfant (11) vers l'arrière.

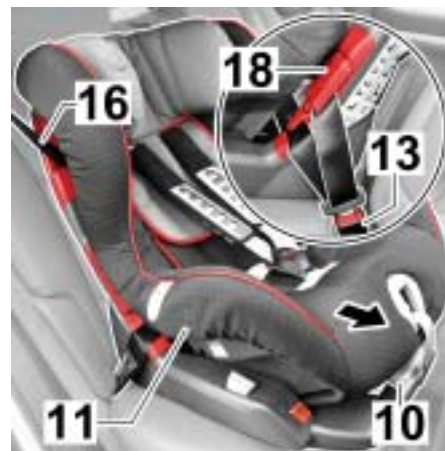

Démontage du siège enfant avec ceinture de sécurité trois points

1. Poussez la poignée de réglage (10) vers le haut et tirez la coque du siège enfant (11) vers l'avant en position de repos.
2. Ouvrez la boucle de ceinture du véhicule (13).
3. Puis ouvrez la barrette (18) du côté de la boucle de ceinture du véhicule.
4. Retirez la ceinture de sécurité trois points (16) des guides de sangle.
5. A présent, le siège enfant Porsche Junior Seat ISOFIX peut être retiré.



Montage correct du siège enfant avec ceinture de sécurité trois points

Pour la sécurité de votre enfant, vérifiez que

- le siège enfant Porsche Junior Seat ISOFIX soit correctement monté dans le véhicule.
- la ceinture de sécurité trois points soit tendue et non torsadée.



- la sangle de bassin (14) passe par les deux guides de sangle rouge clair (15), la sangle diagonale (16) ne soit verrouillée que par la barrette serre-sangle rouge foncé (18), se trouvant du côté de la boucle de ceinture du véhicule (13).
- la sangle diagonale (16) passe par le guide de sangle rouge foncé (40), se trouvant du côté opposé à la boucle de ceinture du véhicule.



- la languette et la boucle (13) de la ceinture de sécurité trois points du véhicule **ne** se trouvent **pas** dans le guide de sangle (15) du siège enfant Porsche Junior Seat ISOFIX.



Ajustage de l'appui-tête

Un appui-tête correctement ajusté (20) offre à votre enfant, attaché dans le siège enfant Porsche Junior Seat ISOFIX, un maintien optimal.

L'appui-tête (20) doit être réglé de manière à ce que les sangles d'épaules (19) reposent à la hauteur des épaules de votre enfant ou légèrement plus haut.



Réglage de l'appui-tête

1. Desserrez les sangles de ceinture le plus possible (voir section **Attacher l'enfant** Étape 1).
2. Faites basculer l'appui-tête (20) vers l'avant. Le système de réglage de l'appui-tête (21) se déverrouille.

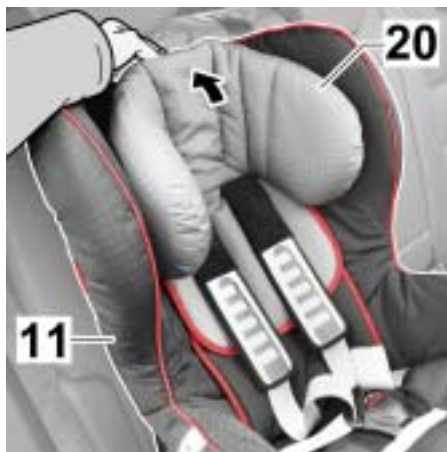

3. Déplacez l'appui-tête (20) à la hauteur d'épaule correcte.
4. Rabattez l'appui-tête (20) sur la coque du siège enfant (11), afin de verrouiller à nouveau le système de réglage d'appui-tête.

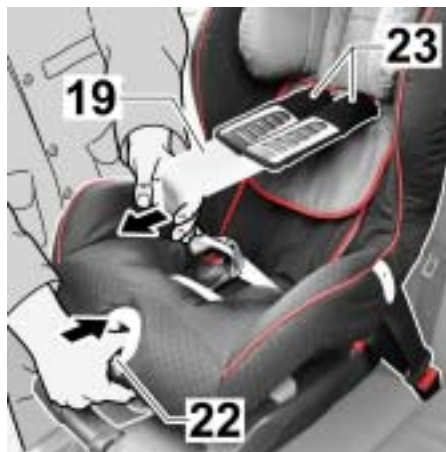

Attacher l'enfant

1. Appuyez sur le bouton de réglage (22) et tirez simultanément les deux sangles d'épaules (19) vers l'avant.

d Attention !

Détérioration des rembourrages d'épaules possible, lorsque vous tirez dessus pour desserrer les sangles d'épaules.

- f Ne pas tirer sur les rembourrages d'épaules (23).



2. Ouvrez la boucle de ceinture (24) en appuyant sur le bouton rouge.
3. Introduisez les languettes de la boucle (25) dans les caoutchoucs de maintien (26).
4. Faites asseoir votre enfant dans le siège enfant Porsche Junior Seat ISOFIX.
5. Défaites à nouveau les languettes (25).

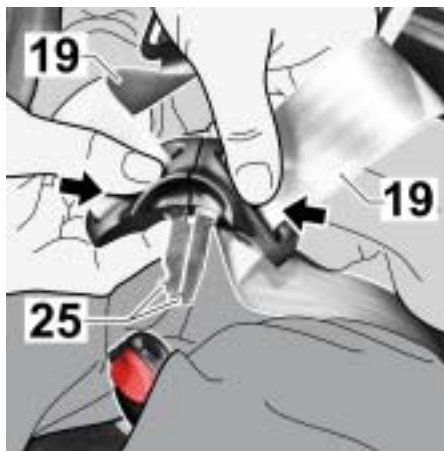

6. Faites passer les sangles d'épaules (19) par-dessus les épaules de votre enfant.

d Danger !

Risque de blessures si les sangles d'épaules sont torsadées ou interverties.

f Ne pas torsader ni intervertir les sangles d'épaules.

7. Amenez les languettes de verrouillage côte à côte (25) ...

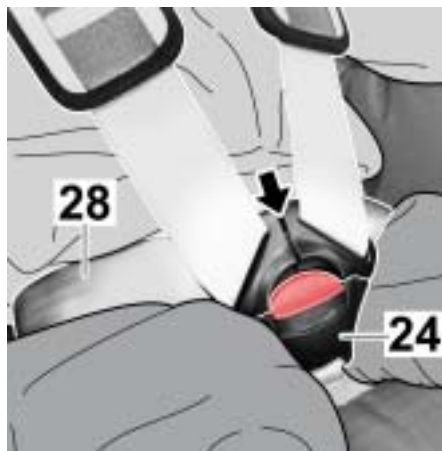

8. ... et enclenchez-les dans la boucle de ceinture (24) de manière audible.

d Avertissement !

Une position trop haute des sangles de bassin peut entraîner des blessures graves chez votre enfant.

f Les sangles de bassin (28) doivent être guidées le plus bas possible au niveau inguinal de l'enfant.

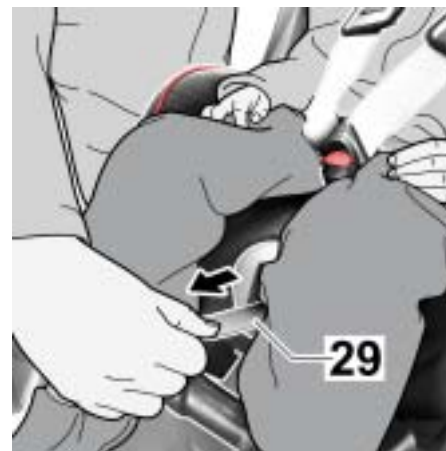

9. Tendez les sangles jusqu'à ce qu'elles maintiennent étroitement le corps de l'enfant. Tirez pour ce faire l'extrémité de sangle (29) de manière bien droite.

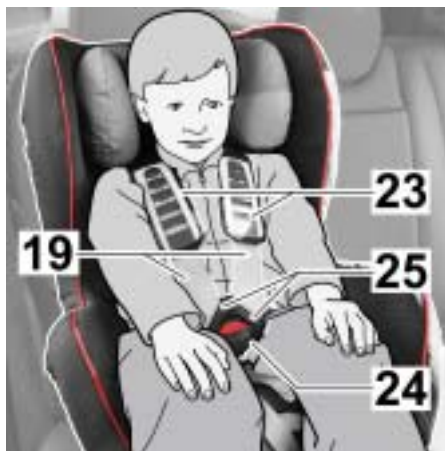

Protection correcte de votre enfant

Pour la sécurité de votre enfant, vérifiez que...

- les sangles maintiennent étroitement le corps de votre enfant dans le siège enfant Porsche Junior Seat ISOFIX, sans le gêner.
- les sangles d'épaules (19) sont correctement réglées.
- les sangles ne sont pas torsadées.
- les languettes (25) sont correctement enclenchées dans la boucle de ceinture (24).
- Les rembourrages d'épaules (23) reposent correctement au niveau du corps de l'enfant.



Position de repos du siège enfant

1. Poussez la poignée de réglage (10) vers le haut et tirez la coque du siège enfant vers l'avant dans la position souhaitée.

Remarque

La coque du siège enfant (11) doit s'enclencher fermement dans chaque position. Tirez sur la coque pour vérifier son enclenchement correct.

Consignes d'entretien

- Nettoyage 108
- Retrait et repose des housses 108
- Retrait de la housse d'appui-tête 108
- Retrait de la housse du coussin d'assise 109
- Repose des housses 110
- Dépose des sangles de ceinture 111
- Repose des sangles de ceinture 113
- Entretien de la boucle de ceinture 116
- Consignes relatives à l'élimination 119

L

Nettoyage

d Attention !

Risque d'endommagement en cas de nettoyage non conforme.

- f Veuillez respecter les instructions se trouvant sur l'étiquette de la housse. Si vous lavez à plus de 30°C, une décoloration du tissu est possible.
- f Ne pas essorer la housse et ne **surtout pas** la mettre en sèche-linge électrique (le tissu peut se détacher du rembourrage).

La **housse** peut être lavée en machine à 30°C, programme pour textiles fragiles, avec de la lessive basse température.

Les **parties en plastique, les sangles de ceinture** et **les rembourrages d'épaules** peuvent être nettoyés à l'aide d'une solution savonneuse. **Ne pas** utiliser de détergent (par ex. solvants) agressifs.

Retrait et repose des housses

La housse du siège enfant Porsche Junior Seat ISOFIX se compose de deux parties. Pour retirer la housse, sortir tout d'abord le siège enfant Porsche Junior Seat ISOFIX du véhicule.

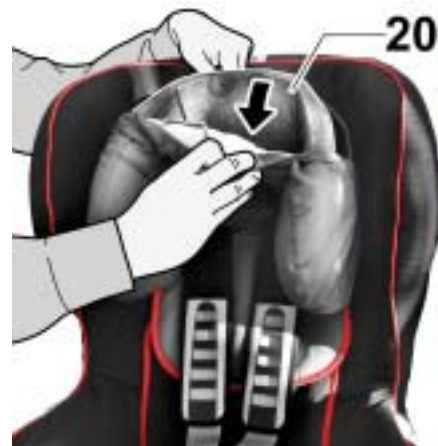

Retrait de la housse d'appui-tête

1. Faites basculer l'appui-tête vers l'avant.
2. Retirez la housse d'appui-tête **(20)**.
3. Désenfilez la housse d'appui-tête des sangles de ceinture.



Retrait de la housse du coussin d'assise

1. Poussez l'appui-tête (20) en position centrale (voir section **Réglage de l'appui-tête**).
2. Desserrez les sangles de ceinture le plus possible (voir section **Attacher l'enfant** Étape 1).
3. Ouvrez la boucle de ceinture (24) (appuyer sur le bouton rouge) et déplacez les sangles vers l'extérieur.



4. Ouvrez la fermeture Velcro du rembourrage d'entrejambe (29) et retirez ce dernier.
5. Déclipsez la partie en plastique (35) de la coque du siège enfant.



6. Ouvrez les boutons pression (27) à gauche et à droite au niveau de la partie arrière (9) de la housse.



7. Rabattez la partie arrière (9) de la housse de siège sur la surface d'assise.
8. Déshalez les sangles de ceinture des découpes de la housse du coussin d'assise.
9. Défaites la lisière élastique de la housse du coussin d'assise du rebord inférieur de la coque du siège enfant.

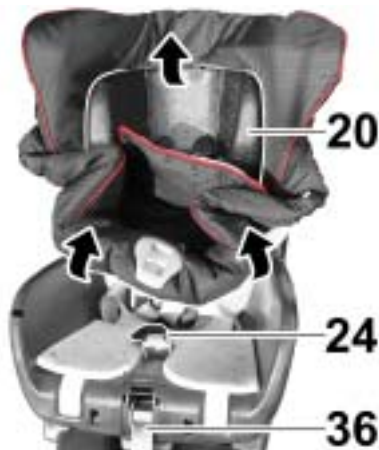

10. Déshalez la boucle de ceinture (24) ainsi que l'extrémité de sangle de ceinture (36) de la housse du coussin d'assise.
11. Tirez la housse du coussin d'assise (avec la découpe) légèrement vers le haut et faites-la passer par-dessus l'appui-tête (20).



Repose des housses

1. Remettez les housses dans l'ordre inverse.

Remarque

Assurez-vous que les sangles de ceinture ne sont pas torsadées et sont correctement enfilées dans les fentes (6) de la housse.

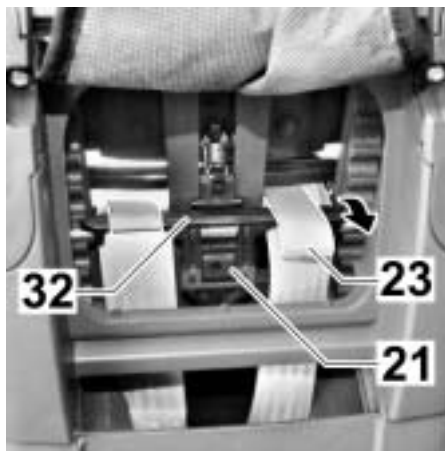

Dépose des sangles de ceinture

1. Retirez la housse de siège.
2. Rabattez l'appui-tête vers l'avant et faites glisser les boucles des rembourrages d'épaules (23) de la barrette (32) du réglage d'appui-tête (21) vers le bas.

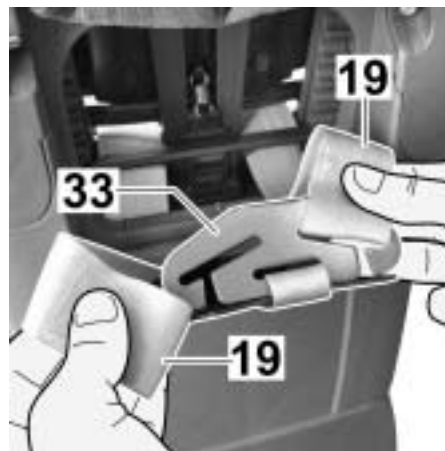

3. Décrochez les sangles d'épaules (19) de la jonction (33).



d Attention

Risque de blessures lors de l'extraction de la jonction (33) hors de la partie inférieure du siège.

- f La jonction décrochée ne doit pas glisser dans la partie inférieure du siège.
- f Accrochez la jonction par-dessus la partie inférieure du siège.

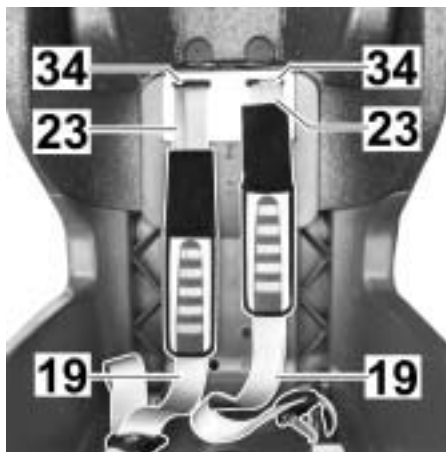

4. Tirez les sangles d'épaules (19) ainsi que les boucles des rembourrages d'épaules (23) hors des fentes de ceinture (34).
5. Retirez les rembourrages d'épaules (23) des sangles d'épaules (19).

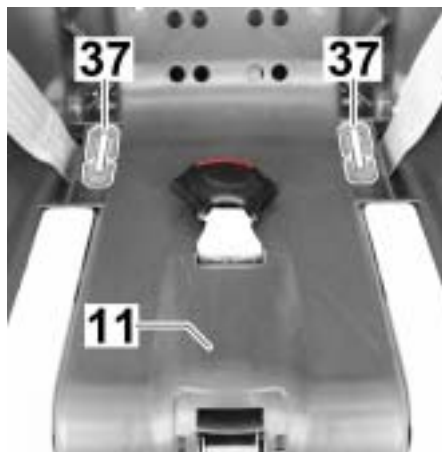

6. Extrayez la barrette (37), avec laquelle la ceinture est fixée sur le bas de la coque du siège enfant (11).



7. Repoussez la boucle de ceinture sur le côté court de la barrette (37) et décrochez cette dernière.
8. A présent, vous pouvez retirer les sangles de ceinture.

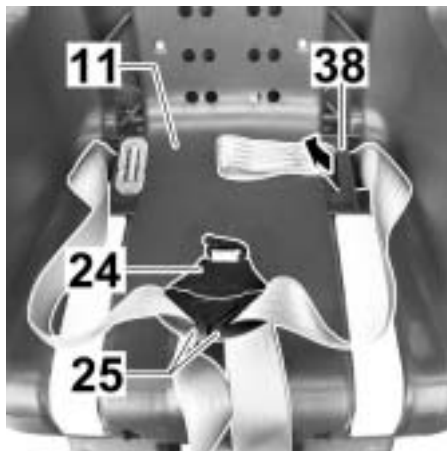

Repose des sangles de ceinture

1. Enclenchez les languettes (25) dans la boucle de ceinture (24).
2. Enflez la boucle de ceinture longue dans la fente latérale extérieure (38) de la coque du siège enfant (11).

Remarque

Ne pas torsader les sangles de ceinture.



3. Accrochez la barrette (37) dans la boucle de ceinture longue (accrocher tout d'abord le côté long puis le côté court de la barrette).
4. Tirez sur la ceinture jusqu'à ce que la barrette (37) se trouve placée correctement dans la découpe de la coque du siège enfant.
5. Ouvrez à nouveau la boucle de ceinture.



6. Enflez les rembourrages d'épaules (23) sur les sangles d'épaules (19).

Remarque

Ne pas torsader les sangles de ceinture.

D Danger !

Les sangles de ceinture endommagées peuvent se rompre en cas d'accident et provoquer des blessures mortelles chez votre enfant.

- f Ne pas utiliser d'objets pointus ou coupants pour l'enfilement.
- f Remplacer systématiquement les sangles de ceinture endommagées.

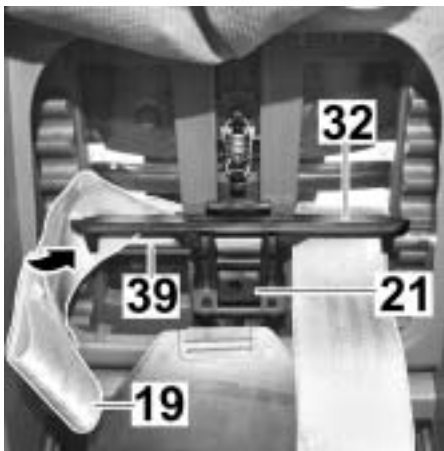

7. Enfilez les sangles d'épaules dans les fentes de ceinture.
8. Faites passer les sangles d'épaules (19) entre la tringle de guidage (39) et la barrette (32) du réglage d'appui-tête (21).

Remarque

Ne pas torsader ni intervertir les sangles de ceinture.

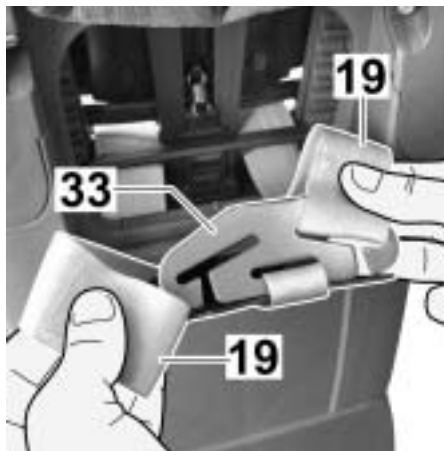

9. Accrochez à nouveau les sangles d'épaules (19) dans la jonction (33).



10. Enfilez les boucles de ceinture des rembourrages d'épaules (23) dans les fentes de ceinture (34).

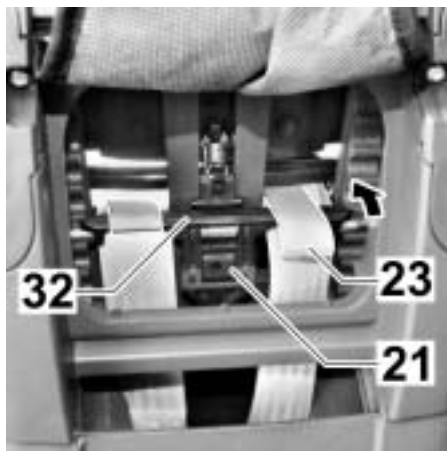

11. Rabattez l'appui-tête vers l'avant et faites glisser les boucles des rembourrages d'épaules (23) sur la barrette (32) du réglage d'appui-tête (21).

12. Enfilez la housse de siège.

Entretien de la boucle de ceinture

Le fonctionnement correct de la boucle de ceinture contribue de manière significative à la sécurité. Les dysfonctionnements au niveau de la boucle de ceinture sont principalement dus aux salissures.

Dysfonctionnement :

- Les languettes de la boucle de ceinture sont éjectées très lentement lorsque vous appuyez sur la touche rouge.
- Les languettes de la ceinture ne s'enclenchent plus (elles sont à nouveau éjectées).
- Les languettes s'enclenchent sans cliquer de manière audible.
- Les languettes sont freinées lors de leur introduction (molles).
- La boucle de ceinture ne peut être ouverte qu'en forçant.

Mesure de correction :

Vous pouvez laver la boucle de ceinture de la manière suivante, afin qu'elle fonctionne à nouveau parfaitement.

1. Déposer la boucle de ceinture.
 - f Desserrez les sangles.
 - f Ouvrez la fermeture Velcro du rembourrage d'entrejambe et retirez ce dernier.
 - f Mettez le siège enfant en position de repos.
 - f Défaites la lisière élastique de la housse du coussin d'assise du rebord inférieur de la coque du siège enfant.
 - f Retirez la housse du coussin d'assise de la partie inférieure de la coque du siège enfant.



f Enfilez la barrette (30), avec laquelle la boucle de ceinture (24) est fixée à la coque du siège enfant, à la verticale par la fente de ceinture (31).

2. Laver la boucle de ceinture.

f Plongez la boucle de ceinture (24) au moins une heure dans un mélange d'eau chaude et de liquide vaisselle. Ensuite, rincez-la et faites-la bien sécher.

3. Reposer la boucle de ceinture.

f Enfilez la barrette (30) à la verticale, du haut vers le bas, par la fente (31) dans la housse et par la coque du siège enfant. Tirez fermement sur la boucle de ceinture (24) pour vérifier que la fixation est correcte.

f Tirez la housse du coussin d'assise sur la partie inférieure de la coque du siège enfant.

f Raccrochez la lisière élastique de la housse du coussin d'assise au rebord inférieur de la coque du siège enfant.

f Enfilez la boucle de ceinture ainsi que l'extrémité de la ceinture dans la housse.

f Mettez le siège enfant en position normale.

f Fixez le rembourrage d'entrejambe.



Dysfonctionnement :

- Les languettes de la boucle de ceinture (25) ne peuvent plus être introduites dans la boucle (24).

Mesure de correction :

- Appuyez sur le bouton rouge pour déverrouiller la boucle de ceinture (24).

Consignes relatives à l'élimination

Veuillez respecter les dispositions concernant l'élimination des déchets de votre pays.

Élimination de l'emballage	
	Conteneur pour cartons
Élimination des pièces détachées	
Housse	Déchets ordinaires, recyclage thermique
Pièces en plastique	Dans les conteneurs prévus à cet effet, en fonction du repérage
Pièces en métal	Conteneur pour métaux
Sangle de ceinture	Conteneur pour polyester
Boucle de ceinture & languette	Déchets ordinaires



Istruzioni per l'uso del Porsche Junior Seat ISOFIX

Porsche, il fregio Porsche e Tequipment sono marchi registrati di Dr. Ing. h.c. F. Porsche AG.

È vietata la stampa, anche parziale, e la riproduzione in qualsiasi forma di questo documento senza previa autorizzazione scritta da parte di Dr. Ing. h.c. F. Porsche AG.

Porsche AG si riserva il diritto di correggere eventuali difetti, di apportare modifiche alla costruzione, all'allestimento e alla fornitura nonché di variare i colori e il materiale.

Eventuali differenze relative ai prodotti descritti sono dovute alle direttive e alle disposizioni vigenti nei singoli paesi.

Dr. Ing. h.c. F. Porsche
Aktiengesellschaft
Stoccarda - Zuffenhausen

Versione: Giugno 2008
Stampato in Germania

Gentile Cliente,

La ringraziamo per la Sua fiducia e ci congratuliamo con Lei per il seggiolino per bambini Porsche Junior Seat ISOFIX da Lei acquistato.

Il seggiolino per bambini Porsche Junior Seat ISOFIX è stato realizzato in collaborazione con la BRITAX Römer Kindersicherheit GmbH ed è stato collaudato ed omologato per la Sua Porsche.



Seggiolino per bambini Porsche Junior Seat ISOFIX

Avvertenze per l'uso

Leggere attentamente le presenti Istruzioni per l'uso prima di utilizzare il seggiolino per bambini Porsche Junior Seat ISOFIX.

Quando si usa il seggiolino per bambini Porsche Junior Seat ISOFIX occorre rispettare le avvertenze di sicurezza riportate nel Capitolo «Sistema di ritenuta per bambini» del Libretto di Uso e manutenzione della vettura.

Il seggiolino per bambini Porsche Junior Seat ISOFIX deve essere sistemato preferibilmente sul sedile posteriore.

Simboli utilizzati

d

Indica i pericoli, le istruzioni o le avvertenze da rispettare in ogni caso.

Guida per orientarsi all'interno delle Istruzioni per l'uso

Le informazioni per orientarsi all'interno delle Istruzioni per l'uso sono evidenziate in colore giallo.

Indice

L'indice che si trova all'inizio delle Istruzioni per l'uso comprende tutti gli argomenti in esse considerati.

Indici di sezione

Prima di ogni capitolo principale è inserito un prospetto delle tematiche trattate con il numero di pagina corrispondente.

Avvertenze per la sicurezza	129	Avvertenze per la cura	147
Avvertenze per la sicurezza degli airbag	130	Pulizia	148
Avvertenze generali per la sicurezza	130	Smontaggio e montaggio dei rivestimenti	148
Avvertenze	131	Smontaggio del rivestimento del poggiatesta	148
Uso	133	Smontaggio del rivestimento del cuscino del seggiolino	149
Omologazione	134	Montaggio dei rivestimenti	150
Impiego all'interno della vettura	134	Smontaggio dei settori della cintura	151
Montaggio del seggiolino per bambini con sistema di fissaggio ISOFIX	135	Montaggio dei settori della cintura	153
Smontaggio del seggiolino per bambini con sistema di fissaggio ISOFIX	137	Cura della fibbia della cintura	156
Montaggio corretto del seggiolino per bambini con sistema di fissaggio ISOFIX	137	Avvertenze per lo smaltimento	159
Montaggio del seggiolino per bambini con cintura di sicurezza a tre punti	138		
Smontaggio del seggiolino per bambini con cintura di sicurezza a tre punti	140		
Montaggio corretto del seggiolino per bambini con cintura di sicurezza a tre punti ..	141		
Posizionamento del poggiatesta	142		
Regolazione del poggiatesta	142		
Allacciamento del bambino	143		
Corretto allacciamento del bambino	145		
Posizione di riposo del seggiolino per bambini	145		

Avvertenze per la sicurezza

Avvertenze per la sicurezza degli airbag	130
Avvertenze generali per la sicurezza.....	130
Avvertenze	131

Avvertenze per la sicurezza degli airbag

d Pericolo!

L'innesco dell'airbag passeggero può provocare lesioni gravi o letali ai bambini.

- f In tutte le vetture non è consentito l'utilizzo del seggiolino per bambini sul sedile del passeggero senza aver disattivato il relativo airbag.
 - f Disattivare l'airbag passeggero con l'interruttore a chiave in caso di utilizzo del seggiolino per bambini sul sedile del passeggero.
 - f Nelle vetture sportive non provviste di interruttore a chiave, disattivare l'airbag passeggero utilizzando la traversa aggiuntiva con fibbia per la cintura.
-

d Pericolo generico!

Gli airbag passeggero disattivati non forniscono protezione in caso di incidente.

- f Attivare di nuovo l'airbag passeggero dopo aver smontato il seggiolino per bambini.
-

d Pericolo!

L'innesco dell'airbag laterale può provocare lesioni gravi o letali ai bambini.

- f Accertarsi che, spostandosi sul seggiolino, il bambino non possa avvicinare la testa all'airbag laterale.
-

Avvertenze generali per la sicurezza

d Pericolo!

Il mancato allacciamento dei passeggeri o il mancato fissaggio degli oggetti presenti all'interno della vettura può essere causa di lesioni gravi o letali.

Accertarsi che

- f lo schienale del sedile della vettura sia bloccato;
 - f tutti i componenti pesanti e spigolosi presenti all'interno della vettura siano bloccati;
 - f tutte le persone che si trovano all'interno della vettura siano allacciate alle relative cinture di sicurezza;
 - f il seggiolino per bambini sia assicurato con la cintura di sicurezza a tre punti o con il sistema di fissaggio ISOFIX, se non utilizzato.
-

d Pericolo!

Pericolo di lesioni gravi o letali in caso di improvvisa variazione del senso di marcia, di frenata brusca o di incidente.

- f Se si utilizza il seggiolino per bambini sul sedile posteriore, posizionare il sedile anteriore nella posizione più avanzata possibile in modo che il bambino non si trovi a contatto con il sedile anteriore.
 - f Regolare lo schienale del sedile anteriore in posizione verticale.
-

d Pericolo!

Pericolo di scottature dovute al contatto con i componenti in plastica del seggiolino che per un intervallo di tempo prolungato sono stati esposti all'irraggiamento solare.

- f Coprire il seggiolino per bambini in modo da evitarne l'esposizione all'intenso irraggiamento solare.
-

d Pericolo generico!

Per preservare le caratteristiche di sicurezza.

- f Controllare regolarmente l'eventuale presenza di danneggiamenti di tutti i componenti principali. Non trascurare di verificare il regolare funzionamento di tutti i componenti meccanici.
 - f In caso di danneggiamento o difetto dovuto ad incidente, sostituire il seggiolino per bambini.
-

Avvertenze

d Avvertenze

- f Attenersi alle avvertenze per la sicurezza per l'uso del seggiolino per bambini riportate nel Libretto di Uso e manutenzione della vettura al Capitolo «Sistemi di ritenuta per bambini».
 - f Non lasciare il bambino da solo all'interno della vettura.
 - f Far salire e scendere il bambino solo sul lato del marciapiede.
 - f Poiché il rivestimento rappresenta un componente essenziale per il funzionamento del sistema, non utilizzare il seggiolino senza rivestimento.
 - f Utilizzare il seggiolino per bambini esclusivamente per assicurare il bambino all'interno della vettura. Il seggiolino non è assolutamente idoneo a essere utilizzato come appoggio per sedersi o come giocattolo.
 - f L'impiego del seggiolino per bambini può provocare tracce di usura sui delicati sedili della vettura (ad es. sui sedili in pelle). Per evitare tale inconveniente, disporre una coperta o un asciugamano tra il sedile e il seggiolino.
-

Omologazione	134
Impiego all'interno della vettura.....	134
Montaggio del seggiolino per bambini con sistema di fissaggio ISOFIX	135
Smontaggio del seggiolino per bambini con sistema di fissaggio ISOFIX	137
Montaggio corretto del seggiolino per bambini con sistema di fissaggio ISOFIX ..	137
Montaggio del seggiolino per bambini con cintura di sicurezza a tre punti.....	138
Smontaggio del seggiolino per bambini con cintura di sicurezza a tre punti.....	140
Montaggio corretto del seggiolino per bambini con cintura di sicurezza a tre punti ..	141
Posizionamento del poggiatesta.....	142
Regolazione del poggiatesta.....	142
Allacciamento del bambino	143
Corretto allacciamento del bambino	145
Posizione di riposo del seggiolino per bambini	145

Omologazione

Seggiolino per bambini	Collaudo ed omologazione secondo ECE* R 44/04	
	Gruppo	Peso
Porsche Junior Seat ISOFIX	I	da 9 a 18 kg

*ECE = Normativa europea per le attrezzature di sicurezza

f Il seggiolino per bambini Porsche Junior Seat ISOFIX è realizzato, collaudato e omologato in conformità ai requisiti della Normativa europea per le attrezzature di sicurezza per bambini. Il marchio e il numero di omologazione sono riportati sull'etichetta di omologazione.

Impiego all'interno della vettura

Il seggiolino Porsche Junior Seat ISOFIX è omologato per due modalità di montaggio all'interno della vettura.

A) Con il sistema di fissaggio ISOFIX

Utilizzare il seggiolino per bambini Porsche Junior Seat ISOFIX all'interno della vettura come segue.

In direzione di marcia	si
In senso opposto alla direzione di marcia	no
¹⁾ Su sedili con sistema di fissaggio ISOFIX	si

B) Con cintura di sicurezza a tre punti

Utilizzare il seggiolino per bambini Porsche Junior Seat ISOFIX all'interno della vettura come segue.

In direzione di marcia	si
In senso opposto alla direzione di marcia	no
Con cintura di sicurezza a due punti	no
²⁾ Con cintura di sicurezza a tre punti	si
¹⁾ Sul sedile passeggero	si
Sui sedili posteriori esterni	si
Sul sedile posteriore centrale (con cintura di sicurezza a tre punti)	si

¹⁾ Attenersi assolutamente alle istruzioni riportate nel Libretto di Uso e manutenzione della vettura.

²⁾ Ai sensi della norma ECE R 16 (o equivalente), la cintura di sicurezza deve risultare omologata; l'avvenuta omologazione deve essere riconoscibile ad es. dalla presenza della lettera «E», «e» con riquadro sull'etichetta di controllo della cintura.

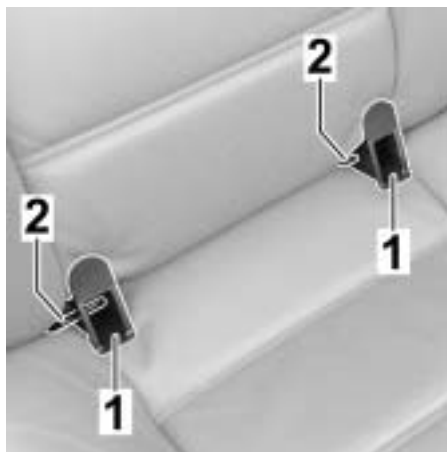

Montaggio del seggiolino per bambini con sistema di fissaggio ISOFIX

1. Agganciare i due dispositivi di inserimento (1) con l'incavo rivolto verso l'alto ai due punti di fissaggio ISOFIX (2).

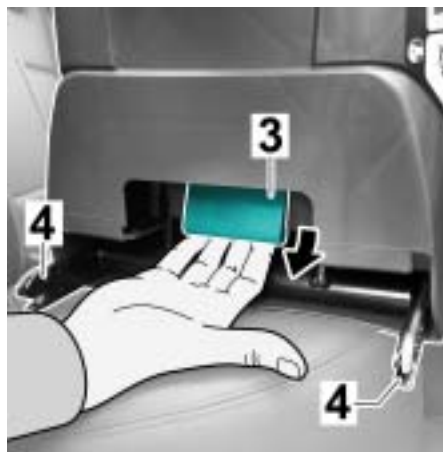

2. Tirare la maniglia verde per estrarre (3) i bracci di bloccaggio (4) fino all'arresto.

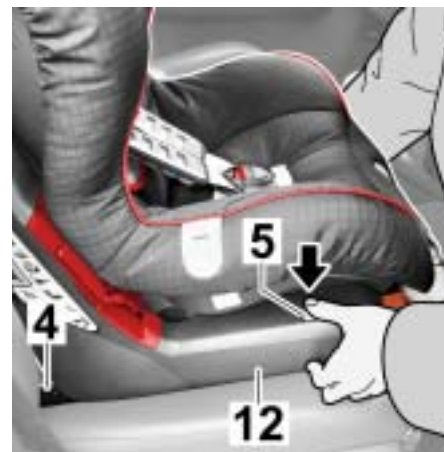

3. A sinistra e a destra della parte inferiore del seggiolino premere (12) i pulsanti di sicurezza grigi (5).

Avvertenza

Accertarsi che i due ganci dei bracci di bloccaggio (4) siano aperti.



4. Spingere i due bracci di bloccaggio (4) nei dispositivi di inserimento fino a percepirne l'innesto sui due lati.
5. Per verificare il corretto aggancio sui due lati, tirare il seggiolino per bambini Porsche Junior Seat ISOFIX.

d Attenzione

Pericolo di lesioni gravi o letali in caso di non corretto aggancio dei bracci di bloccaggio.

- f I contrassegni verdi (7) sui pulsanti di sicurezza (5) devono essere visibili sui due lati.
- f Prima di cominciare la marcia, accertarsi che i bracci di bloccaggio siano agganciati correttamente.

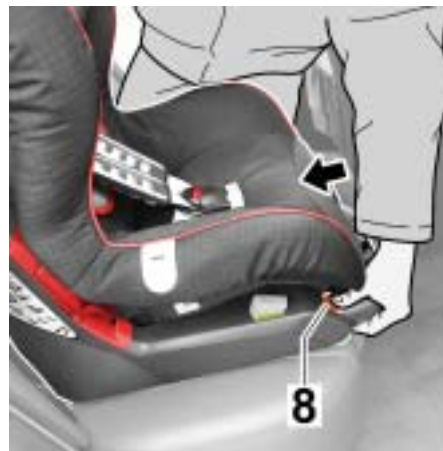

6. Premere il tasto di fissaggio arancione (8) e spingere il seggiolino per bambini Porsche Junior Seat ISOFIX contro lo schienale della vettura.

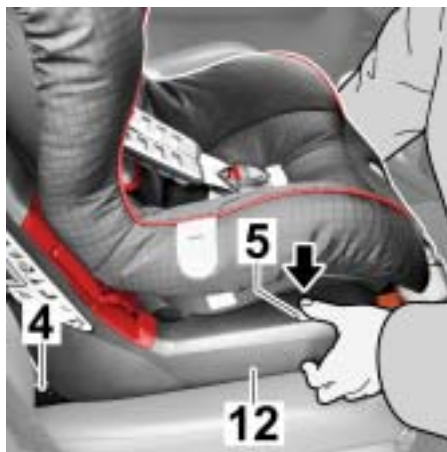

Smontaggio del seggiolino per bambini con sistema di fissaggio ISOFIX

1. A sinistra e a destra della parte inferiore del seggiolino (12) premere i pulsanti di sicurezza grigi (5). I bracci di bloccaggio (4) vengono disinnestati.

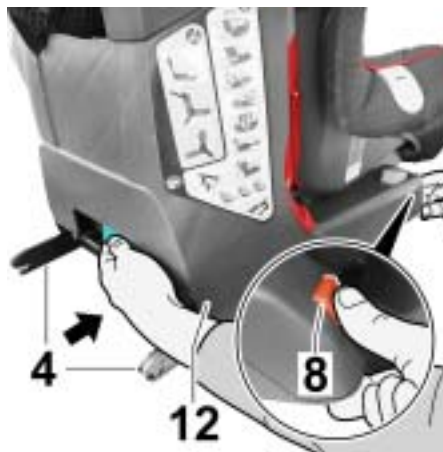

2. Premere il tasto di fissaggio arancione (8) e contemporaneamente spingere di nuovo i bracci di bloccaggio (4) nella parte inferiore del seggiolino (12).
3. Rimuovere il seggiolino per bambini Porsche Junior Seat ISOFIX.

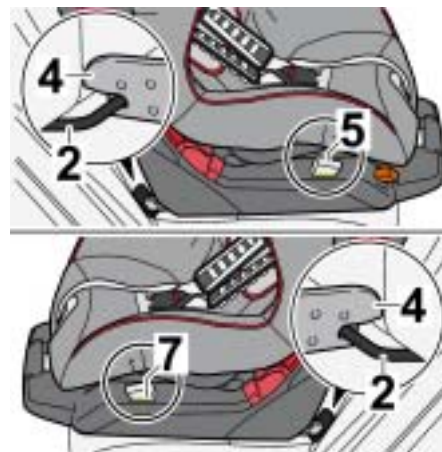

Montaggio corretto del seggiolino per bambini con sistema di fissaggio ISOFIX

Per la sicurezza del bambino, controllare che

- Il seggiolino per bambini Porsche Junior Seat ISOFIX sia saldamente agganciato all'interno della vettura sui due lati con i bracci di bloccaggio (4) ai punti di fissaggio ISOFIX (2) e che il contrassegno verde (7) sui due pulsanti di sicurezza (5) sia visibile.



Montaggio del seggiolino per bambini con cintura di sicurezza a tre punti

1. Posizionare il seggiolino per bambini Porsche Junior Seat ISOFIX sul sedile dell'auto in direzione di marcia.
2. Sollevare l'impugnatura di regolazione (10) e tirare il guscio del seggiolino (11) in avanti portandolo in posizione di riposo.



3. Estrarre la cintura di sicurezza a tre punti e farla passare tra il guscio (11) e la parte inferiore del seggiolino (12).

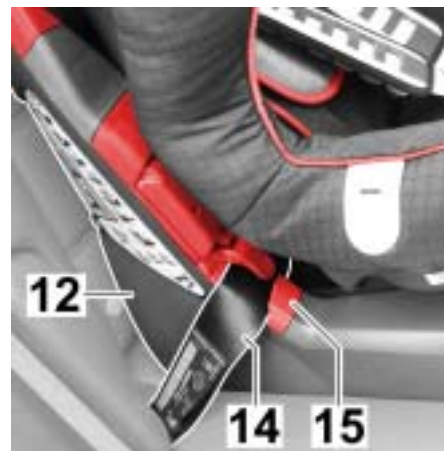

4. Inserire la parte addominale della cintura (14) nei guidacintura di colore rosso chiaro (15) sui due lati della parte inferiore del seggiolino (12).

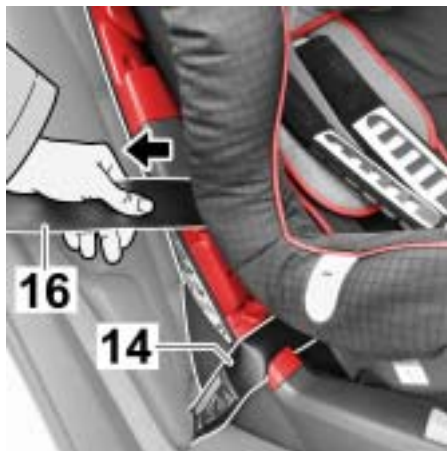

5. Tendere la parte addominale della cintura (14) tirando la parte diagonale della cintura stessa (16).

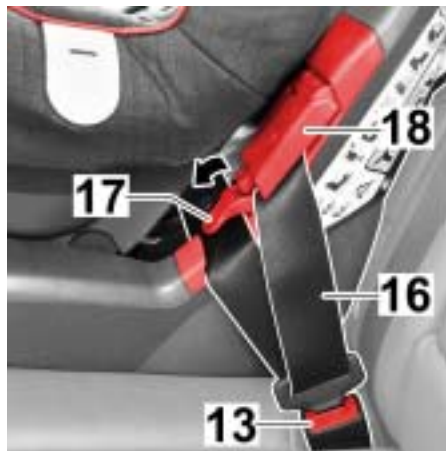

6. Spostare verso il basso la leva di bloccaggio (17) del fissacintura di colore rosso scuro (18) sul lato della fibbia della cintura della vettura (13).
7. Inserire la parte diagonale della cintura (16) nel fissacintura.

Avvertenza

Non attorcigliare la cintura.

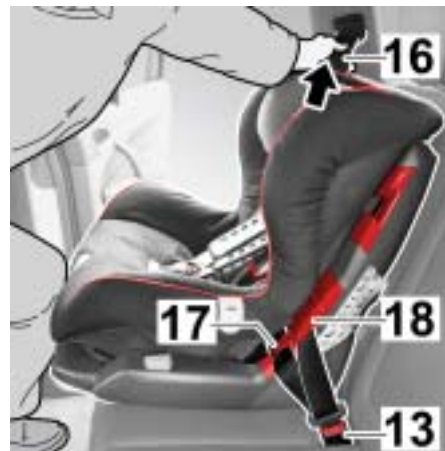

8. Con il ginocchio, premere il seggiolino per bambini Porsche Junior Seat ISOFIX contro il sedile della vettura e tirare contemporaneamente con forza la parte diagonale della cintura (16).
9. Spostare la leva di bloccaggio (17) verso l'alto fin quando si innesta.

Avvertenza

La parte diagonale della cintura (16) deve essere fissata solo al fissaggio che si trova sullo stesso lato in cui si trova anche la fibbia della cintura della vettura (13).

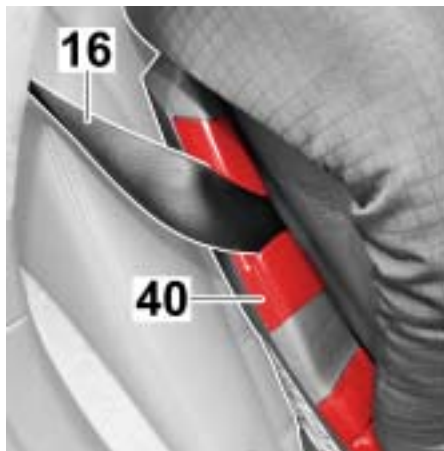

10. Inserire la parte diagonale della cintura (16) sull'altro lato nel guidacintura di colore rosso scuro (40).



11. Sollevare l'impugnatura di regolazione (10) e spingere il guscio del seggiolino (11) spostandolo di nuovo all'indietro.

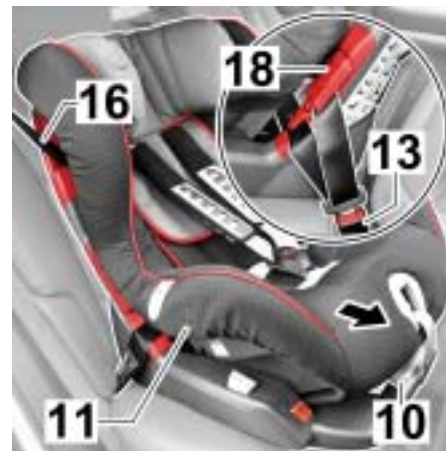

Smontaggio del seggiolino per bambini con cintura di sicurezza a tre punti

1. Sollevare l'impugnatura di regolazione (10) e tirare il guscio del seggiolino (11) in avanti portandolo in posizione di riposo.
2. Aprire la fibbia della cintura della vettura (13).
3. A questo punto, aprire il fissacintura (18) presente sullo stesso lato in cui si trova anche la fibbia della cintura della vettura.
4. Estrarre la cintura di sicurezza a tre punti (16) dalle guide della cintura.
5. Rimuovere quindi il seggiolino per bambini Porsche Junior Seat ISOFIX.



Montaggio corretto del seggiolino per bambini con cintura di sicurezza a tre punti

Per la sicurezza del bambino, controllare che

- Il seggiolino Porsche Junior Seat ISOFIX sia saldamente montato all'interno della vettura.
- La cintura di sicurezza a tre punti sia tesa e non attorcigliata.



- La parte addominale della cintura (14) scorra attraverso i due guidacintura di colore rosso chiaro (15), la parte diagonale della cintura (16) sia fissata solo con il fissacintura di colore rosso scuro (18) posto sullo stesso lato della fibbia della cintura della vettura (13).
- La parte diagonale della cintura (16) scorra attraverso i guidacintura di colore rosso scuro (40) presenti sul lato opposto a quello in cui si trova la fibbia della cintura della vettura.



- la linguetta e la fibbia (13) della cintura di sicurezza a tre punti **non** si trovino nel guidacintura (15) del seggiolino per bambini Porsche Junior Seat ISOFIX.



Posizionamento del poggiatesta

Un poggiatesta correttamente posizionato (20) garantisce un sostegno ottimale per il bambino seduto sul seggiolino Porsche Junior Seat ISOFIX.

Il poggiatesta (20) deve essere regolato in modo tale che i settori della parte superiore della cintura (19) siano posizionati all'altezza delle spalle del bambino o leggermente più in alto.



Regolazione del poggiatesta

1. Allentare i settori della cintura quanto più possibile (vedere il Capitolo **Allacciamento del bambino**, fase 1).
2. Ribaltare in avanti il poggiatesta (20). Il dispositivo di regolazione del poggiatesta è quindi (21) sbloccato.

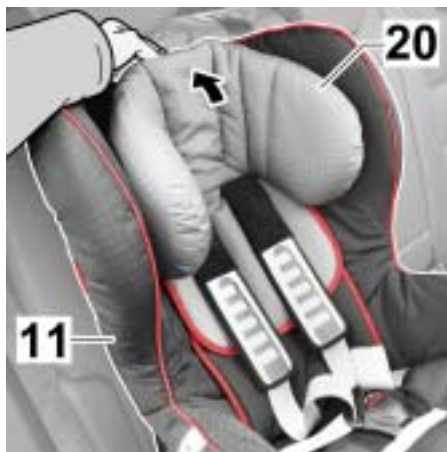

3. Spostare il poggiatesta (20) alla corretta altezza dei settori della parte superiore della cintura.
4. Ribaltare il poggiatesta (20) di nuovo all'indietro sul guscio del seggiolino (11), per bloccare nuovamente il dispositivo di regolazione del poggiatesta.

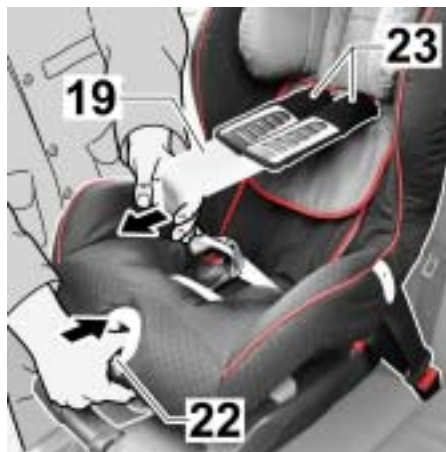

Allacciamento del bambino

1. Premere il tasto di regolazione (22) e tirare contemporaneamente in avanti i due settori della parte superiore della cintura (19).

d Attenzione!

Possibile danneggiamento dell'imbottitura paraspalle, se si tira troppo nella fase di allentamento dei settori della parte superiore della cintura.

- f Non tirare afferrando le imbottiture paraspalle (23).



2. Aprire la fibbia della cintura (24) premendo il tasto rosso.
3. Inserire le linguette (25) nei gommini di ritegno (26).
4. Posizionare il bambino nel seggiolino per bambini Porsche Junior Seat ISOFIX.
5. Sganciare di nuovo le linguette (25).

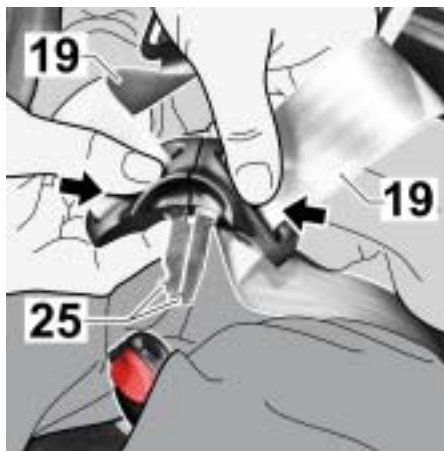

6. Far passare i settori della parte superiore della cintura (19) sopra alle spalle del bambino.

d Pericolo!

Pericolo di lesioni se i singoli settori della parte superiore della cintura vengono attorcigliati e invertiti.

f Non attorcigliare o invertire i singoli settori della parte superiore della cintura.

7. Unire le due linguette (25) ...

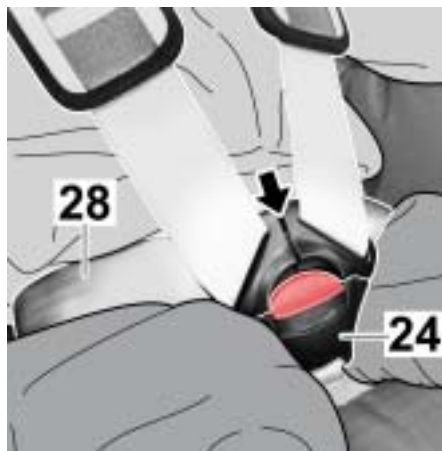

8. ... e innestare in modo percettibile le linguette nella fibbia della cintura (24).

d Pericolo generico!

Se i settori per i fianchi della cintura sono posizionati troppo in alto, possono causare gravi lesioni al bambino.

f I settori per i fianchi della cintura (28) devono scorrere il più in basso possibile sulla regione inguinale del bambino.

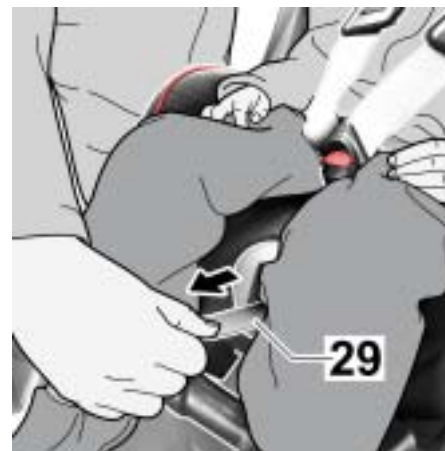

9. Tirare i settori della cintura fino a posizionarli a stretto contatto con il corpo. A tal fine estrarre l'estremità della cintura (29).

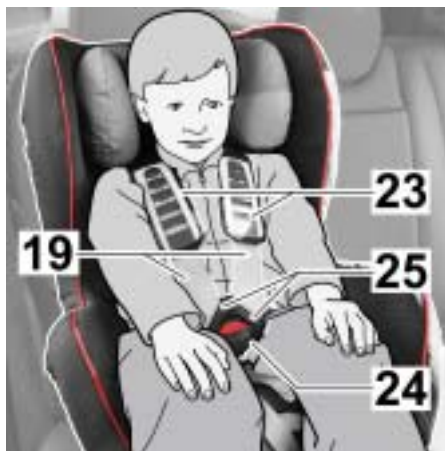

Corretto allacciamento del bambino

Per la sicurezza del bambino, controllare che...

- I settori della cintura del seggiolino per bambini Porsche Junior Seat ISOFIX poggino a contatto con il corpo, senza limitare la possibilità di movimento del bambino.
- I settori della parte superiore della cintura (19) siano posizionati correttamente.
- I singoli settori della cintura non siano attorcigliati.
- Le linguette (25) siano correttamente agganciate alla fibbia della cintura (24).
- L'imbottitura paraspalle (23) sia a corretto contatto con il corpo.



Posizione di riposo del seggiolino per bambini

1. Sollevare l'impugnatura di regolazione (10) e tirare il guscio del seggiolino in avanti nella posizione desiderata.

Avvertenza

Il guscio del seggiolino (11) deve essere saldamente agganciato in ogni posizione. Tirare il guscio del seggiolino per verificarne l'innesto.

Avvertenze per la cura

Pulizia	148
Smontaggio e montaggio dei rivestimenti	148
Smontaggio del rivestimento del poggiatesta	148
Smontaggio del rivestimento del cuscino del seggiolino	149
Montaggio dei rivestimenti	150
Smontaggio dei settori della cintura	151
Montaggio dei settori della cintura	153
Cura della fibbia della cintura	156
Avvertenze per lo smaltimento	159

Pulizia

d Attenzione!

Pericolo di danneggiamento in caso di pulizia non effettuata a regola d'arte.

- f Rispettare le istruzioni riportate sull'etichetta per il lavaggio del rivestimento. Se il rivestimento viene lavato a temperature superiori a 30°C, il tessuto può scolorire.
- f Non centrifugare il rivestimento e non asciugare **in nessun caso** nell'essiccatrice elettrica (il tessuto può distaccarsi dall'imbottitura).

Sfilare il **rivestimento** e lavarlo in lavatrice utilizzando detergente per capi delicati e selezionando un ciclo di lavaggio a 30°C.

Lavare le **parti in plastica, i settori della cintura e l'imbottitura paraspalle** con una soluzione saponata. **Non utilizzare** soluzioni aggressive (quali ad es. solventi).

Smontaggio e montaggio dei rivestimenti

Il rivestimento del seggiolino per bambini Porsche Junior Seat ISOFIX è composto da 2 parti. Per smontare i rivestimenti rimuovere il seggiolino per bambini Porsche Junior Seat ISOFIX dalla vettura.

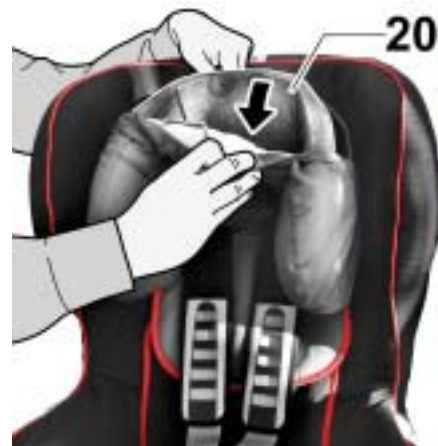

Smontaggio del rivestimento del poggiatesta

1. Ribaltare in avanti il poggiatesta.
2. Rimuovere il rivestimento del poggiatesta **(20)**.
3. Sfilare il rivestimento del poggiatesta dai settori della cintura.



Smontaggio del rivestimento del cuscino del seggiolino

1. Spostare il poggiatesta (20) in posizione centrale (vedere il Capitolo **Regolazione del poggiatesta**).
2. Allentare i settori della cintura quanto più possibile (vedere il Capitolo **Allacciamento del bambino**, fase 1).
3. Aprire la fibbia (24) (premere sul tasto rosso) ed estrarre all'esterno i settori della cintura.



4. Aprire il nastro a velcro dell'imbottitura del cavallo (29) e rimuoverla.
5. Sganciare la parte in plastica (35) dal guscio del seggiolino.



6. Aprire i pulsanti (27) a sinistra e a destra della parte posteriore (9) del rivestimento.



7. Ribaltare la parte posteriore (9) del rivestimento del cuscino del seggiolino sul seggiolino stesso.
8. Sfilare i settori della cintura dagli incavi nel rivestimento del cuscino del seggiolino.
9. Sganciare il bordo elastico del rivestimento del cuscino del seggiolino dal bordo inferiore del guscio del seggiolino.

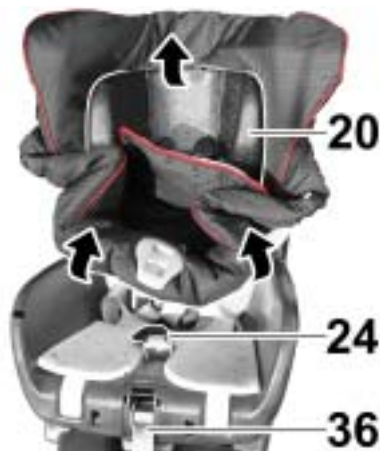

10. Sfilare la fibbia (24) e l'estremità della cintura (36) dal rivestimento del cuscino del seggiolino.
11. Tirare verso l'alto una parte del rivestimento del cuscino del seggiolino e rovesciarlo con l'incavo sopra il poggiatesta (20).



Montaggio dei rivestimenti

1. Montare i rivestimenti seguendo l'ordine inverso a quello di smontaggio.

Avvertenza

Accertarsi che i settori della cintura non rimangano attorcigliati e che siano correttamente inseriti nelle fessure della cintura (6) nel rivestimento.

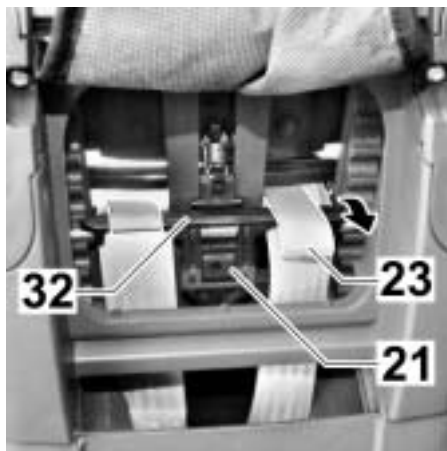

Smontaggio dei settori della cintura

1. Sfilare il rivestimento del seggiolino.
2. Ribaltare in avanti il poggiatesta e allentare i tiranti delle cinture dell'imbottitura paraspalle (23) dalla traversina (32) del dispositivo di regolazione del poggiatesta (21).

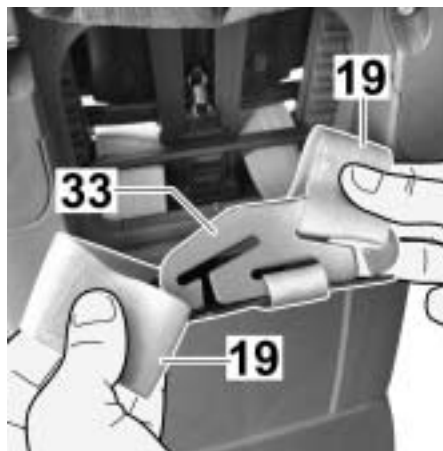

3. Sganciare i settori della parte superiore della cintura (19) dall'elemento di collegamento (33).



d **Attenzione!**

Pericolo di lesioni durante l'estrazione dell'elemento di collegamento (33) dalla parte inferiore del seggiolino.

- f L'elemento di collegamento sganciato non deve scivolare nella parte inferiore del seggiolino.
- f Agganciare l'elemento di collegamento alla parte superiore del seggiolino.

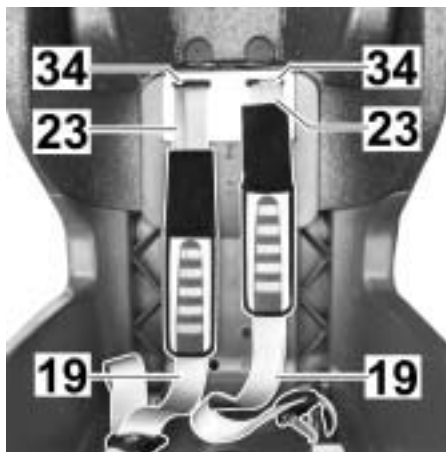

4. Sfilare i settori della parte superiore della cintura (19) e i tiranti della cintura delle imbottiture paraspalle (23) dalle fessure cintura (34).
5. Rimuovere le imbottiture paraspalle (23) dai settori della parte superiore della cintura (19).

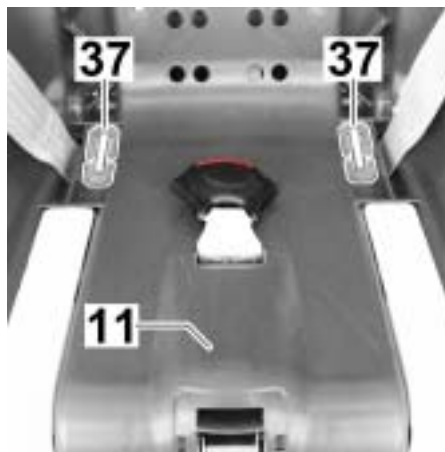

6. Estrarre il passante (37) con il quale la cintura è fissata in basso al guscio del seggiolino (11).



7. Spingere all'indietro i tiranti della cintura sul lato corto del passante (37) e sganciare il passante.
8. Estrarre quindi i settori della cintura.

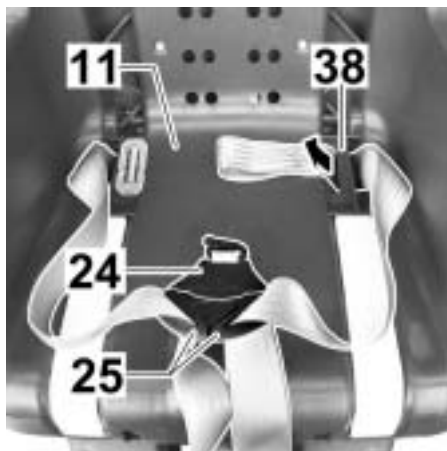

Montaggio dei settori della cintura

1. Agganciare le linguette (25) alla fibbia della cintura (24).
2. A questo punto, far passare il tirante lungo della cintura nella fessura laterale esterna (38) del guscio del seggiolino (11).

Avvertenza

Non attorcigliare i settori della cintura.



3. Agganciare il passante (37) al tirante lungo della cintura (agganciare prima il lato lungo e poi il lato corto del passante).
4. Tirare la cintura fino a posizionare il passante (37) nell'incavo nel guscio del seggiolino.
5. Aprire di nuovo la fibbia della cintura.



6. Far passare le imbottiture paraspalle (23) sui settori della parte superiore della cintura (19).

Avvertenza

Non attorcigliare i settori della cintura.

ⓘ Pericolo!

I nastri danneggiati della cintura possono lacerarsi in caso di incidente e comportare lesioni letali al bambino.

- f Per infilare il nastro non utilizzare oggetti a punta o spigolosi.
- f Sostituire i nastri danneggiati della cintura.

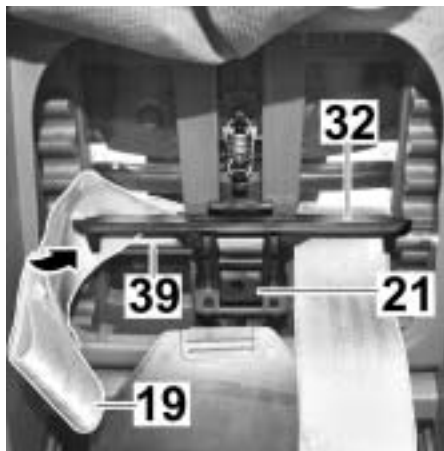

7. Inserire i settori della parte superiore della cintura nelle apposite fessure.
8. Inserire i settori della parte superiore della cintura (19) tra l'asta di rinvio (39) e la traversina (32) del dispositivo di regolazione del poggiatesta (21).

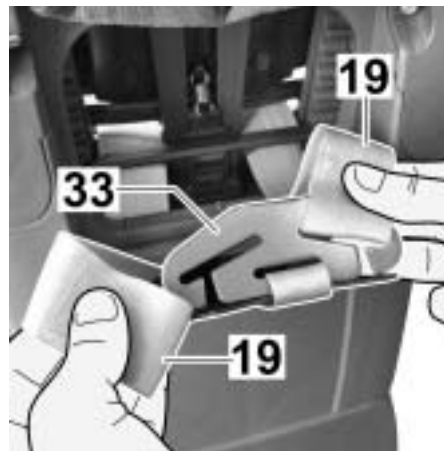

9. Riagganciare i settori della parte superiore della cintura (19) all'elemento di collegamento (33).



10. Far passare i tiranti della cintura delle imbottiture paraspalle (23) nelle apposite fessure (34).

Avvertenza

Non attorcigliare o invertire le cinture.

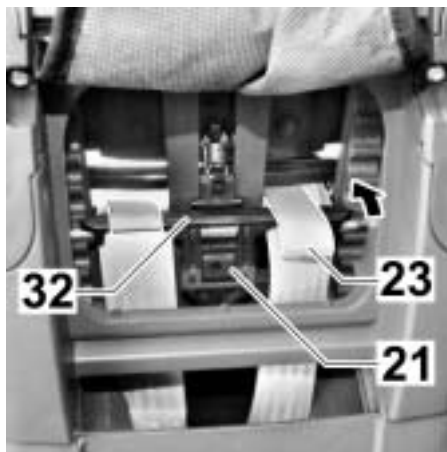

11. Ribaltare in avanti il poggiatesta e spingere i tiranti delle cinture dell'imbottitura paraspalle (23) sulla traversina (32) del dispositivo di regolazione del poggiatesta (21).

12. Inserire il rivestimento del seggiolino.

Cura della fibbia della cintura

Il funzionamento della fibbia della cintura è un componente essenziale per la sicurezza. Gli inconvenienti di funzionamento della fibbia della cintura sono perlopiù dovuti a sporcizia.

Inconvenienti di funzionamento:

- Le linguette, premendo il tasto rosso, vengono espulse lentamente.
- Le linguette non si agganciano più (vengono di nuovo espulse).
- Le linguette di agganciano senza che venga udito lo «scatto» in sede.
- Le linguette risultano frenate nell'inserimento (effetto «pastoso»).
- La fibbia della cintura si apre solo esercitando una notevole forza.

Ausili:

È possibile lavare la fibbia della cintura, in modo che funzioni di nuovo regolarmente.

1. Smontare la fibbia della cintura.
- f Allentare i settori della cintura.
 - f Aprire il nastro a velcro dell'imbottitura del cavallo e rimuoverla.
 - f Portare il seggiolino per bambini in posizione di riposo.
 - f Sganciare il bordo elastico del rivestimento del cuscino del seggiolino dal bordo inferiore del guscio del seggiolino.
 - f Sfilare il rivestimento del cuscino del seggiolino dalla parte inferiore del guscio.



f Spingere di taglio il passante (30), con il quale la fibbia della cintura (24) è fissata al guscio del seggiolino, attraverso l'apposita fessura (31).

2. Lavare la fibbia della cintura.

f Lasciare la fibbia della cintura (24) a bagno in acqua calda con detergente per minimo un'ora. In seguito sciacquare e lasciare asciugare bene la fibbia della cintura.

3. Montare la fibbia della cintura.

f Spingere di taglio il passante (30), dall'alto verso il basso, attraverso la fessura della cintura (31) nel rivestimento e attraverso il guscio del seggiolino. Tirare con forza la fibbia della cintura (24), per verificarne il fissaggio.

f Tirare il rivestimento del cuscino del seggiolino sulla parte inferiore del guscio.

f Agganciare il bordo elastico del rivestimento del cuscino del seggiolino al bordo inferiore del guscio.

f Inserire la fibbia e l'estremità della cintura nel rivestimento.

f Portare il seggiolino per bambini in posizione normale.

f Fissare l'imbottitura del cavallo.



Inconvenienti di funzionamento:

- Non è più possibile inserire le linguette (25) nella fibbia della cintura (24).

Ausili:

- Premere il tasto rosso, per sbloccare la fibbia della cintura (24).

Avvertenze per lo smaltimento

Attenersi alle disposizioni per lo smaltimento vigenti nel proprio paese.

Smaltimento dell'imballaggio	
	Contenitore per cartone
Smaltimento dei singoli componenti	
Rivestimento	Rifiuto residuale, sistema di recupero termico
Parti in plastica	In conformità al contrassegno riportato sui contenitori appositamente predisposti
Componenti in metallo	Contenitore per metalli
Nastro della cintura	Contenitore per poliestere
Fibbia e linguetta	Rifiuto residuale



Manual de instrucciones Porsche Junior Seat ISOFIX

Porsche, el escudo Porsche y Tequipment son marcas registradas de Dr. Ing. h.c. F. Porsche AG.

Prohibida la reimpresión o reproducción total o parcial salvo autorización expresa por escrito de Dr. Ing. h.c. F. Porsche AG.

Se declina cualquier responsabilidad por errores. Queda reservado el derecho a realizar modificaciones en la construcción, equipamiento y alcance del suministro. El tono del color y los materiales pueden variar.

Es posible que en determinados países, dependiendo de la legislación aplicable, se den variaciones relativas a los contenidos del producto descritos.

Dr. Ing. h.c. F. Porsche AG
Aktiengesellschaft
Stuttgart-Zuffenhausen

Versión: Junio de 2008
Impreso en Alemania

Estimada cliente, estimado cliente:

Le agradecemos su confianza y le felicitamos por su nuevo asiento para niños Porsche Junior Seat ISOFIX.

El asiento para niños Porsche Junior Seat ISOFIX ha sido concebido conjuntamente con BRITAX Römer Kindersicherheit GmbH y ha sido probado y homologado para su Porsche.



Asiento para niños Porsche Junior Seat ISOFIX

Notas sobre la utilización

Por favor, lea detenidamente las instrucciones de uso antes de utilizar el asiento para niños Porsche Junior Seat ISOFIX.

Para utilizar el asiento para niños Porsche Junior Seat ISOFIX deben seguirse las instrucciones de seguridad del capítulo "Sistema de asiento para niños" de las instrucciones del vehículo.

En principio, el asiento para niños Porsche Junior Seat ISOFIX debe utilizarse en el asiento trasero.

Símbolos utilizados

d

Identifica peligros, indicaciones o advertencias que es obligatorio tener en cuenta.

Ayudas orientativas del Manual de instrucciones

Las ayudas orientativas del Manual de instrucciones están resaltadas en color amarillo.

Índice

Al principio del Manual de instrucciones se encuentra un índice con el contenido completo del Manual de instrucciones.

Índices de apartados

Antes de cada capítulo aparece un índice temático con los números de página correspondientes.

Indicaciones de seguridad.....	169	Indicaciones sobre el cuidado	187
Indicaciones de seguridad de los airbags	170	Limpieza	188
Indicaciones generales de seguridad	170	Colocar y retirar las fundas.....	188
Notas	171	Retirar la funda del reposacabezas.....	188
		Retirar la funda del cojín del asiento	189
		Colocar las fundas	190
		Desmontar los cinturones	191
		Montar los cinturones.....	193
		Cuidados del cierre del cinturón	196
		Indicaciones para la eliminación	199
Utilización	173		
Homologación	174		
Utilización en el vehículo	174		
Montar el asiento para niños con el sistema de fijación ISOFIX	175		
Desmontar el asiento para niños con el sistema de fijación ISOFIX	177		
Montaje correcto del asiento para niños con el sistema de fijación ISOFIX.....	177		
Montar el asiento para niños con el cinturón de seguridad de tres puntos.....	178		
Desmontar el asiento para niños con el cinturón de seguridad de tres puntos.....	180		
Montaje correcto del asiento para niños con el cinturón de seguridad de tres puntos .	181		
Adaptar el reposacabezas	182		
Ajustar el reposacabezas	182		
Asegurar al niño con el cinturón de seguridad	183		
Asegurar al niño de forma correcta	185		
Posición de reposo del asiento para niños	185		

Indicaciones de seguridad

Indicaciones de seguridad de los airbags	170
Indicaciones generales de seguridad	170
Notas	171



Indicaciones de seguridad de los airbags

⚠ ¡Peligro!

Los airbags del acompañante pueden causar lesiones graves o mortales a los niños al desplegarse.

- f No está permitido utilizar el asiento para niños en ningún vehículo sin desactivar el airbag del acompañante.
 - f Desactive el airbag del acompañante con el interruptor de llave cuando utilice el asiento para niños en el asiento del acompañante.
 - f En vehículos deportivos sin interruptor de llave la desconexión del airbag del acompañante debe llevarse a cabo mediante el travesaño adicional necesario con cierre del cinturón.
-

⚠ ¡Advertencia!

Los airbags del acompañante desactivados no ofrecen ninguna protección en caso de accidente.

- f Vuelva a activar el airbag del acompañante una vez que haya desmontado el asiento para niños.
-

⚠ ¡Peligro!

Los airbags laterales pueden causar lesiones graves o mortales a los niños al desplegarse.

- f Asegúrese de que la cabeza del niño no quede cerca del airbag lateral cuando la saque lateralmente del asiento.
-

Indicaciones generales de seguridad

⚠ ¡Peligro!

Peligro de lesiones graves o mortales con personas u objetos sin asegurar en el vehículo.

Verifique que,

- f el respaldo del asiento del vehículo está fijado correctamente.
 - f todos los elementos pesados y con aristas presentes en el vehículo están asegurados.
 - f todos los ocupantes del vehículo están asegurados.
 - f el asiento para niños está asegurado con un cinturón de seguridad de tres puntos o con el sistema de fijación ISOFIX cuando no se utiliza.
-

⚠ ¡Peligro!

Peligro de lesiones graves al modificar la dirección de marcha repentinamente, al frenar con intensidad o en caso de sufrir un accidente.

- f Cuando utilice el asiento para niños en el asiento trasero coloque el asiento delantero lo más adelantado que sea posible de tal manera que el niño no entre en contacto con él.
 - f Coloque el respaldo del asiento delantero vertical.
-

d ¡Peligro!

Peligro de quemaduras causadas por componentes de plástico del asiento para niños calentados por el sol.

- f Proteja el asiento para niños de la radiación solar intensa.
-

d ¡Advertencia!

Pérdida de la función de seguridad.

- f Compruebe regularmente la existencia de daños en todos los componentes importantes. Asegúrese de que los componentes mecánicos funcionan correctamente.
 - f En caso de daños o esfuerzos debidos a un accidente el asiento para niños debe ser sustituido.
-

Notas

d Notas

- f Tenga en cuenta las indicaciones de seguridad correspondientes para la utilización de un asiento para niños del capítulo “Sistemas de asiento para niños” del Manual de instrucciones de su vehículo.
 - f No deje al niño solo en el interior del vehículo.
 - f Haga que el niño se suba y baje del vehículo únicamente por el lado de la acera.
 - f Ya que la funda es un componente importante para el funcionamiento del sistema, el asiento para niños no debe utilizarse sin funda.
 - f El asiento para niños debe utilizarse exclusivamente para asegurar al niño en el vehículo. No es adecuado en ningún caso como asiento ni juguete fuera del vehículo.
 - f La utilización del asiento para niños puede causar marcas de uso en determinados materiales delicados del asiento del vehículo (p. ej. el cuero). Para evitarlo, puede colocar una manta o una toalla bajo el asiento para niños.
-

Homologación	174
Utilización en el vehículo	174
Montar el asiento para niños con el sistema de fijación ISOFIX	175
Desmontar el asiento para niños con el sistema de fijación ISOFIX	177
Montaje correcto del asiento para niños con el sistema de fijación ISOFIX	177
Montar el asiento para niños con el cinturón de seguridad de tres puntos	178
Desmontar el asiento para niños con el cinturón de seguridad de tres puntos	180
Montaje correcto del asiento para niños con el cinturón de seguridad de tres puntos .	181
Adaptar el reposacabezas	182
Ajustar el reposacabezas	182
Asegurar al niño con el cinturón de seguridad	183
Asegurar al niño de forma correcta	185
Posición de reposo del asiento para niños	185

Homologación

Asiento para niños	Ensayo y homologación según ECE* R 44/04	
	Grupo	Peso corporal
Porsche Junior Seat ISOFIX	I	Entre 9 y 18 kg

*ECE = Norma europea para equipamientos de seguridad

f El asiento Porsche Junior Seat ISOFIX está diseñado, ensayado y homologado de acuerdo a los requisitos de la norma europea para dispositivos de seguridad para niños. Las marcas de ensayo y el número de homologación se encuentran en la etiqueta de homologación.

Utilización en el vehículo

El Porsche Junior Seat ISOFIX está homologado para dos tipos de montaje en el vehículo.

A) mediante el sistema de fijación ISOFIX

De este modo, puede utilizar el asiento para niños Porsche Junior Seat ISOFIX en el vehículo.

en el sentido de la dirección de marcha	sí
en el sentido contrario a la dirección de marcha	no
¹⁾ en asientos con sistema de fijación ISOFIX	sí

B) mediante el cinturón de seguridad de tres puntos

De este modo, puede utilizar el asiento para niños Porsche Junior Seat ISOFIX en el vehículo.

en el sentido de la dirección de marcha	sí
en el sentido contrario a la dirección de marcha	no
con cinturón de seguridad de dos puntos	no
²⁾ con cinturón de seguridad de tres puntos	sí
¹⁾ en el asiento del acompañante	sí
en los asientos traseros exteriores	sí
en el asiento trasero central (con cinturón de seguridad de tres puntos)	sí

¹⁾ Es imprescindible tener en cuenta las indicaciones del Manual de instrucciones del vehículo.

²⁾ El cinturón de seguridad debe estar homologado según la norma ECE R 16 (o similar) y estar identificado, p. ej., con una "E", "e" dentro de un círculo en la etiqueta de ensayo del cinturón.

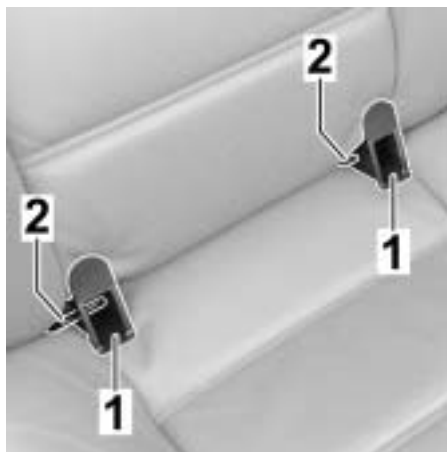

Montar el asiento para niños con el sistema de fijación ISOFIX

1. Enganche ambos elementos auxiliares de guiado (1) con el hueco hacia arriba en ambos puntos de fijación ISOFIX (2).

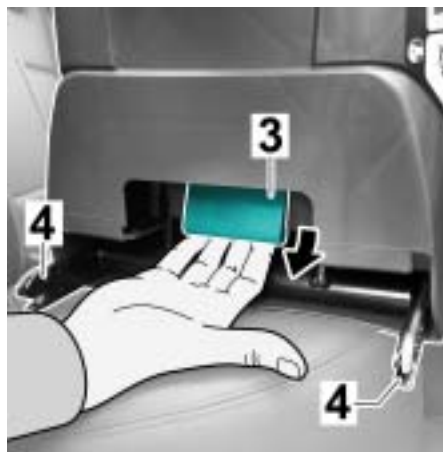

2. Tire de la empuñadura verde (3) para sacar los brazos de retención (4) hasta que queden inmovilizados.

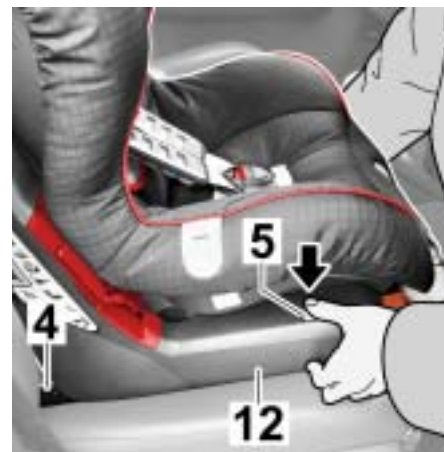

3. Presione a izquierda y derecha en la parte inferior del asiento (12) los botones de seguridad grises (5).

Nota

Asegúrese de que los dos ganchos de los brazos de retención (4) están abiertos.



4. Introduzca ambos brazos de retención (4) en los elementos auxiliares de guiado hasta que los brazos de retención enclaven audiblemente en ambos lados.
5. Tire del asiento para niños Porsche Junior Seat ISOFIX para comprobar que está enclavado por ambos lados.

d Precaución

Riesgo de lesiones graves o mortales si los brazos de retención no están enclavados correctamente.

- f A ambos lados deben ser visibles en los botones de seguridad (5) las marcas verdes (7).
 - f Antes de comenzar el viaje, compruebe siempre que los brazos de retención están bien enclavados.
-

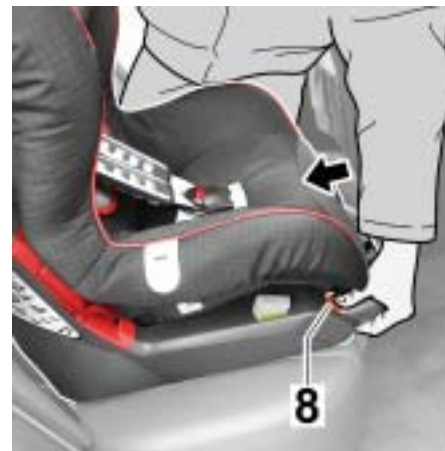

6. Pulse la tecla de sujeción naranja (8) y empuje el asiento para niños Porsche Junior Seat ISOFIX contra el respaldo del asiento del vehículo.

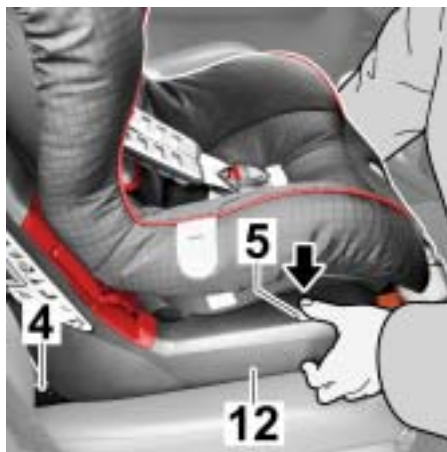

Desmontar el asiento para niños con el sistema de fijación ISOFIX

1. Presione en la parte inferior izquierda y derecha del asiento (12) los botones de seguridad grises (5). Los brazos de retención (4) se liberan.

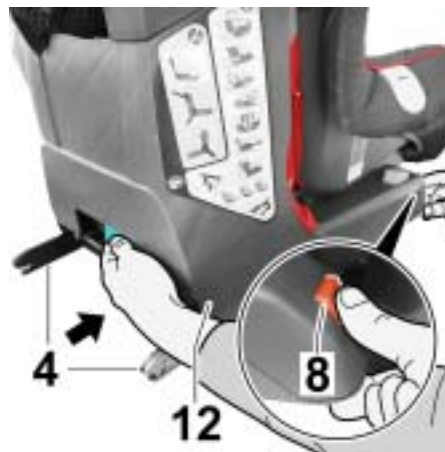

2. Presione la tecla de sujeción naranja (8) y empuje al mismo tiempo los brazos de retención (4) para introducirlos de nuevo en la parte inferior del asiento (12).
3. Saque el asiento para niños Porsche Junior Seat ISOFIX.

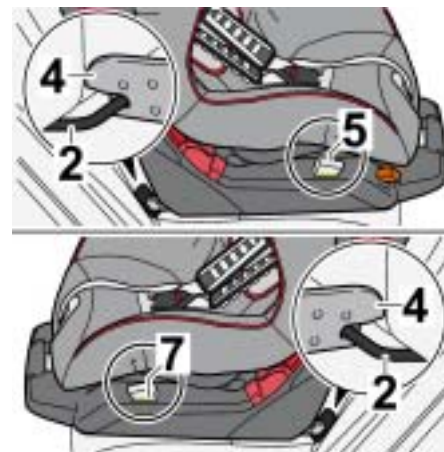

Montaje correcto del asiento para niños con el sistema de fijación ISOFIX

Para garantizar la seguridad del niño, compruebe que

- el asiento para niños Porsche Junior Seat ISOFIX esté enclavado por ambos lados en el vehículo con los brazos de retención (4) en los puntos de fijación ISOFIX (2) y que sea visible en ambos botones de seguridad (5) la marca verde (7).



Montar el asiento para niños con el cinturón de seguridad de tres puntos

1. Coloque el asiento para niños Porsche Junior Seat ISOFIX en el sentido de la marcha sobre el asiento del vehículo.
2. Presione hacia arriba la empuñadura de regulación (10) y tire de la cápsula del asiento (11) hacia adelante hasta la posición de reposo.



3. Saque el cinturón de seguridad de tres puntos y guíelo por entre la cápsula del asiento (11) y la parte inferior del asiento (12).

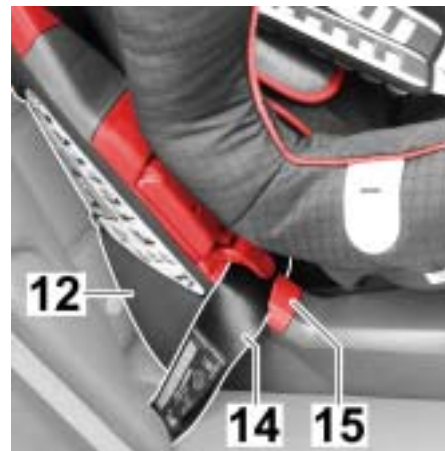

4. Coloque el cinturón abdominal (14) en las guías de color rojo claro para el cinturón (15) a ambos lados de la parte inferior del asiento (12).

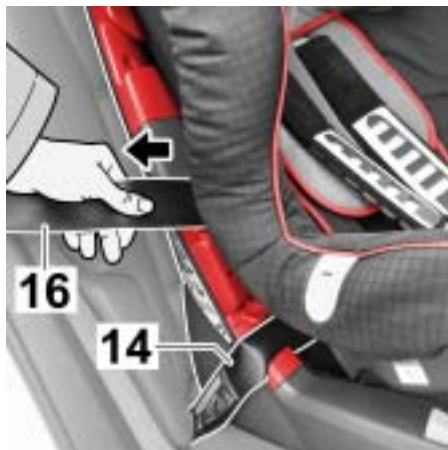

5. Tense el cinturón abdominal (14) tirando de su sección diagonal (16).



6. Bascule la palanca de apriete (17) de la sujeción de color rojo oscuro del cinturón (18) por el lado del cierre del cinturón del vehículo (13) hacia abajo.

7. Coloque el cinturón diagonal (16) en la sujeción del cinturón.

Nota

No retuerza el cinturón.



8. Presione con la rodilla el asiento para niños Porsche Junior Seat ISOFIX contra el asiento del vehículo y tire con fuerza a la vez del cinturón diagonal (16).

9. Bascule la palanca de apriete (17) hacia arriba hasta que enclave.

Nota

El cinturón diagonal (16) sólo debe sujetarse con la sujeción del cinturón que se encuentra en el lado del cierre del cinturón del vehículo (13).

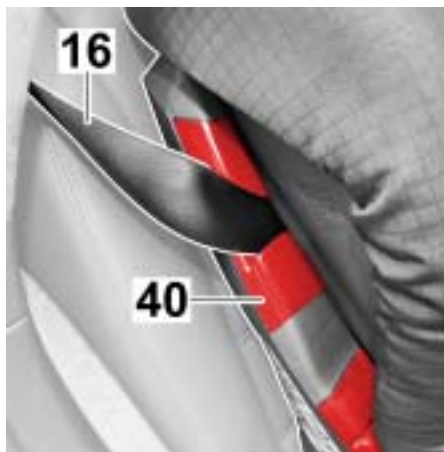

10. Coloque el cinturón diagonal (16) por el otro lado en la guía de color rojo oscuro para el cinturón (40).

Nota

No retuerza el cinturón.



11. Presione hacia arriba la empuñadura de regulación (10) y empuje la cápsula del asiento (11) de nuevo hacia atrás.

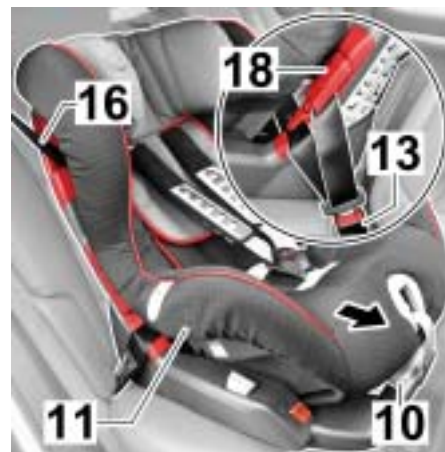

Desmontar el asiento para niños con el cinturón de seguridad de tres puntos

1. Presione hacia arriba la empuñadura de regulación (10) y tire de la cápsula del asiento (11) hacia delante hasta la posición de reposo.
2. Abra el cierre del cinturón del vehículo (13).
3. Abra ahora la sujeción del cinturón (18) por el lado del cierre del cinturón del vehículo.
4. Saque el cinturón de seguridad de tres puntos (16) de las guías del cinturón.
5. Ahora se puede retirar el asiento para niños Porsche Junior Seat ISOFIX.



Montaje correcto del asiento para niños con el cinturón de seguridad de tres puntos

Para garantizar la seguridad del niño, compruebe que

- el Porsche Junior Seat ISOFIX está montado fijamente en el vehículo.
- el cinturón de seguridad de tres puntos está tensado y sin retorcimientos.



- el cinturón abdominal (14) pasa por las dos guías del cinturón de color rojo claro (15), el cinturón diagonal (16) está sujeto solamente con la sujeción del cinturón de color rojo oscuro (18) que está en el lado del cierre del cinturón del vehículo (13).
- el cinturón diagonal (16) pasa por la guía del cinturón de color rojo oscuro (40) que está en el lado contrario al cierre del cinturón del vehículo.



- la lengüeta del cierre y el cierre del cinturón del vehículo (13) del cinturón de seguridad de tres puntos **no** apoyan en la guía del cinturón (15) del asiento para niños Porsche Junior Seat ISOFIX.



Adaptar el reposacabezas

Un reposacabezas correctamente adaptado (20) ofrece al niño una sujeción óptima en el asiento para niños Porsche Junior Seat ISOFIX.

El reposacabezas (20) debe estar ajustado de tal forma que los cinturones de seguridad para los hombros (19) queden a la altura del hombro del niño o ligeramente por encima.

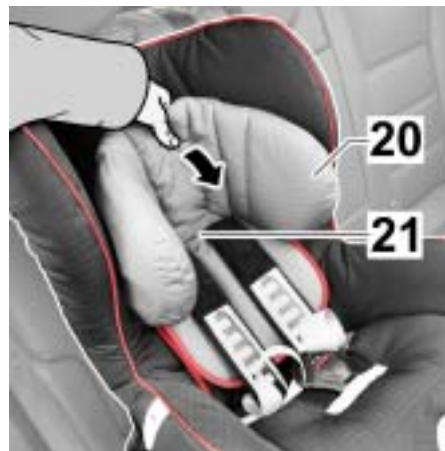

Ajustar el reposacabezas

1. Afloje los cinturones todo lo posible (véase el apartado **Asegurar al niño con el cinturón de seguridad** paso 1).
2. Bascule el reposacabezas (20) hacia delante. Así se desbloquea el dispositivo de regulación del reposacabezas (21).

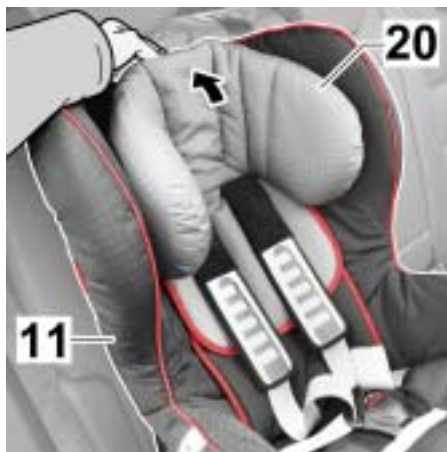

- Desplace el reposacabezas (20) hasta la altura correcta respecto a los cinturones para los hombros.
- Repliegue el reposacabezas (20) de nuevo contra la cápsula del asiento (11) para volver a bloquear el dispositivo de regulación del reposacabezas.

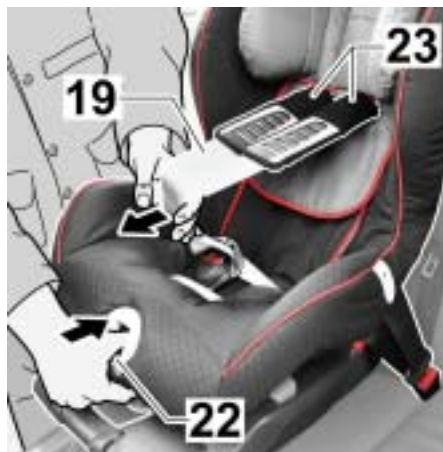

Asegurar al niño con el cinturón de seguridad

- Presione la tecla de ajuste (22) y tire hacia delante de los dos cinturones de seguridad (19) simultáneamente.

⚠ ¡Precaución!

Es posible que se produzcan daños en los acolchados para los hombros si se tira de estos para aflojar los cinturones para los hombros.

- f No tire de los acolchados para los hombros (23).



- Abra el cierre del cinturón (24) presionando la tecla roja.
- Introduzca las lengüetas de cierre (25) en las gomas de sujeción (26).
- Siente al niño en el asiento para niños Porsche Junior Seat ISOFIX.
- Vuelva a desenganchar las lengüetas de cierre (25).

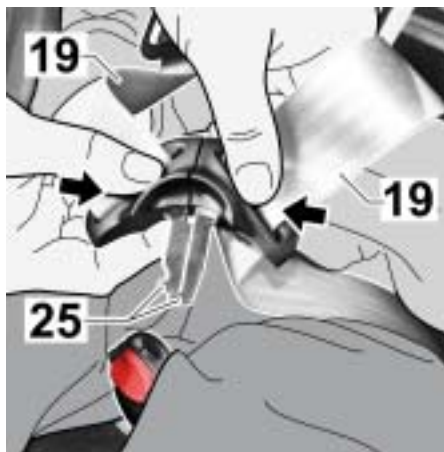

6. Pase los cinturones para los hombros (19) por los hombros del niño.

d ¡Peligro!

Riesgo de lesiones si los cinturones para los hombros están retorcidos o intercambiados.

f No retuerza ni intercambie los cinturones para los hombros.

7. Guíe ambas lengüetas de cierre (25) juntas ...

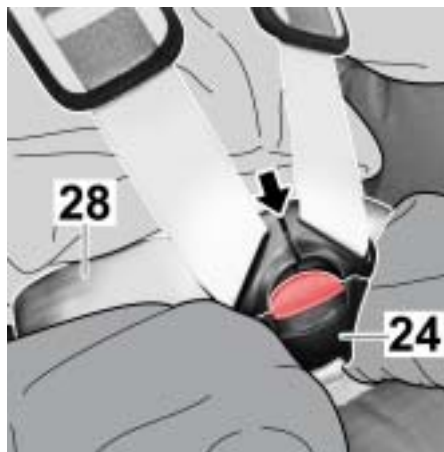

8. ... y haga que las lengüetas de cierre enclaven audiblemente en el cierre del cinturón (24).

d ¡Advertencia!

Una posición demasiado elevada de los cinturones abdominales puede causar lesiones graves al niño.

f Los cinturones abdominales (28) deben pasar por la parte más baja del abdomen del niño.

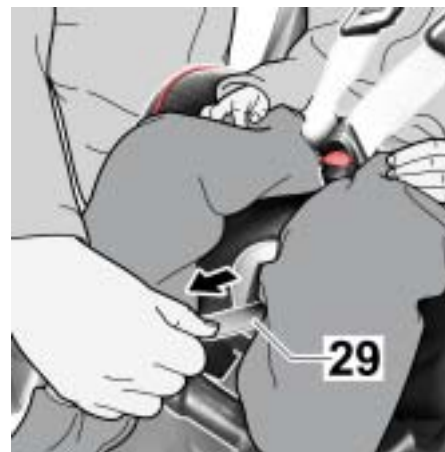

9. Tense los cinturones hasta que se ajusten bien al cuerpo. Tire para ello del extremo del cinturón (29) en línea recta.

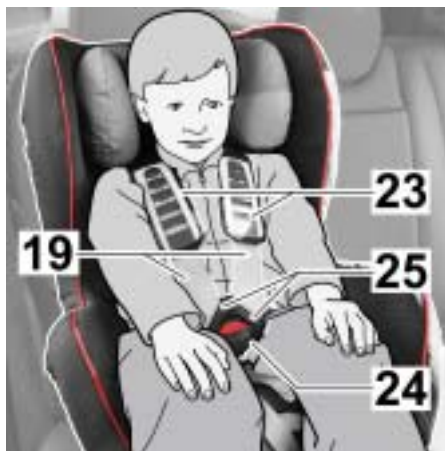

Asegurar al niño de forma correcta

Para garantizar la seguridad del niño, compruebe que...

- los cinturones del asiento para niños Porsche Junior Seat ISOFIX están en contacto con el cuerpo sin apretar demasiado al niño.
- los cinturones para los hombros (19) están ajustados correctamente.
- los cinturones no están retorcidos.
- las lengüetas de cierre(25) están enclavadas correctamente en el cierre del cinturón (24).
- los acolchados para los hombros (23) se ajustan correctamente al cuerpo.



Posición de reposo del asiento para niños

1. Presione hacia arriba la empuñadura de regulación (10) y tire de la cápsula del asiento hacia delante hasta la posición deseada.

Nota

La cápsula del asiento (11) debe enclavar firmemente en todas las posiciones. Tire de la cápsula del asiento para comprobar que enclava correctamente.

Indicaciones sobre el cuidado

Limpieza	188
Colocar y retirar las fundas.....	188
Retirar la funda del reposacabezas.....	188
Retirar la funda del cojín del asiento	189
Colocar las fundas	190
Desmontar los cinturones.....	191
Montar los cinturones.....	193
Cuidados del cierre del cinturón.....	196
Indicaciones para la eliminación	199

Limpieza

⚠ ¡Precaución!

Peligro de daños por una limpieza incorrecta.

- f Por favor, tenga en cuenta las indicaciones de la etiqueta de lavado de la funda. Si se lava a más de 30°C es posible que se destiña la tela del revestimiento.
- f No centrifugar la funda y **nunca** secarla en secadoras eléctricas (podría soltarse la tela del acolchado).

La **funda** puede lavarse con un producto de limpieza suave en el programa para prendas delicadas a 30°C en la lavadora.

Los **componentes de plástico, cinturones y acolchados para los hombros** pueden limpiarse con agua jabonosa. **No** utilizar agentes agresivos (como p. ej. disolvente).

Colocar y retirar las fundas

La funda del asiento para niños Porsche Junior Seat ISOFIX es de dos piezas. Para retirar las fundas debe sacarse el asiento para niños Porsche Junior Seat ISOFIX del vehículo.



Retirar la funda del reposacabezas

1. Incline el reposacabezas hacia delante.
2. Retire la funda del reposacabezas (**20**).
3. Saque la funda del reposacabezas de los cinturones.



Retirar la funda del cojín del asiento

1. Desplace el reposacabezas (20) a la posición intermedia (véase el apartado **Ajustar el reposacabezas**).
2. Afloje los cinturones todo lo posible (véase el apartado **Asegurar al niño con el cinturón de seguridad** Paso 1).
3. Abra el cierre del cinturón (24) (pulsando la tecla roja) y coloque el cinturón hacia fuera.



4. Abra el cierre de velcro del acolchado de la entrepierna (29) y retírelo.
5. Desenganche la pieza de plástico (35) de la cápsula del asiento.



6. Abra los botones (27) de la parte izquierda y de la parte derecha de la parte posterior (9) de la funda.



7. Abata la parte posterior (9) de la funda del cojín del asiento sobre la superficie del asiento.
8. Saque los cinturones de las aberturas de la funda del cojín del asiento.
9. Desenganche el borde elástico de la funda del cojín del asiento del borde inferior de la cápsula del asiento.

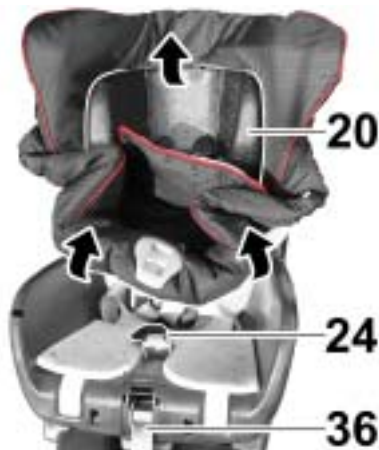

10. Saque el cierre del cinturón (24) y el extremo del cinturón (36) de la funda del cojín del asiento.
11. Tire ligeramente hacia arriba de la funda del cojín del asiento y sáquela con la abertura por encima del reposacabezas (20).



Colocar las fundas

1. Colocar las fundas en orden inverso.

Nota

Asegúrese de que los cinturones no estén retorcidos y de que estén introducidos correctamente en las ranuras para los cinturones (6) de la funda.

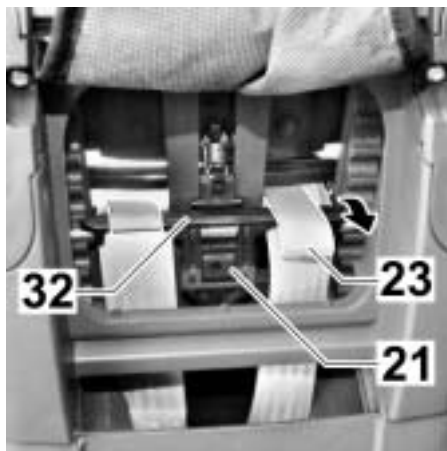

Desmontar los cinturones

1. Retire la funda del asiento.
2. Incline el reposacabezas hacia adelante y tire de los lazos del cinturón de los acolchados para los hombros (23) del puente (32) del dispositivo de regulación del reposacabezas (21) hacia abajo.

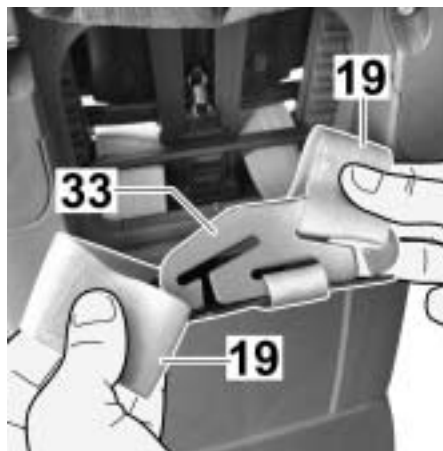

3. Desenganche los cinturones de seguridad (19) de la pieza de unión (33).



d Precaución

Riesgo de lesiones al sacar la pieza de unión (33) de la parte inferior del asiento.

- f La pieza de unión desenganchada no debe resbalar hacia el interior de la parte inferior del asiento.
- f Coloque la pieza de unión por encima de la parte inferior del asiento.

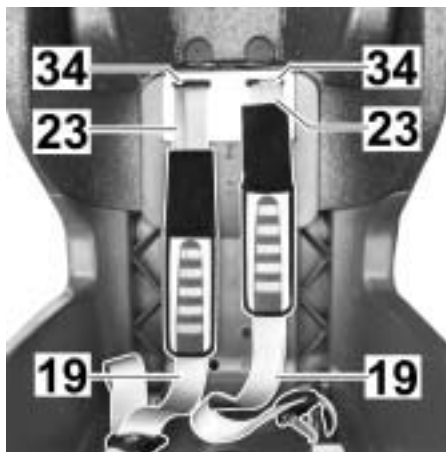

4. Saque los cinturones para los hombros (19) y los lazos de cinturón de los acolchados para los hombros (23) de las ranuras para los cinturones (34).
5. Retire el acolchado para los hombros (23) de los cinturones para los hombros (19).

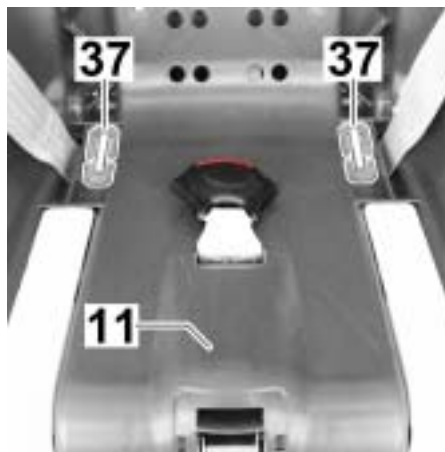

6. Saque la hebilla (37) con la que se fija el cinturón a la parte inferior de la cápsula del asiento (11).



7. Retire hacia atrás el lazo del cinturón por la parte corta de la hebilla (37) y desenganche la hebilla.
8. Ahora puede extraer los cinturones.

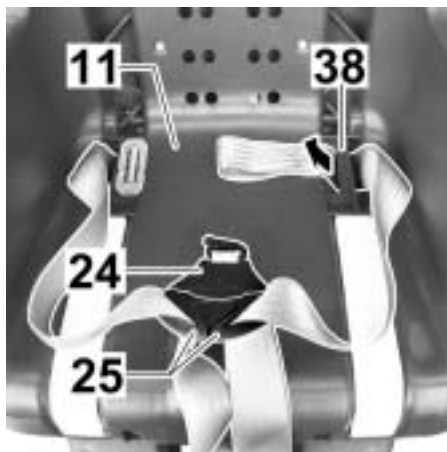

Montar los cinturones

1. Enclave las lengüetas de cierre (25) en el cierre del cinturón (24).
2. Introduzca el lazo de cinturón largo por la ranura lateral exterior (38) de la cápsula del asiento (11).

Nota

No retuerza los cinturones.



3. Enganche la hebillita (37) en el lazo de cinturón largo (engancha primero el lado largo y después el corto de la hebillita).
4. Tire del cinturón hasta que la hebillita (37) quede apoyada recta en la abertura de la cápsula del asiento.
5. Abra de nuevo el cierre del cinturón.



6. Coloque el acolchado para los hombros (23) en los cinturones para los hombros (19).

Nota

No retuerza los cinturones.

⚠ ¡Peligro!

Las cintas de cinturón dañadas pueden desgarrarse en caso de accidente y provocar lesiones mortales al niño.

- f No utilice objetos afilados ni puntiagudos para colocarlas.
- f Las cintas de cinturón dañadas deben sustituirse.

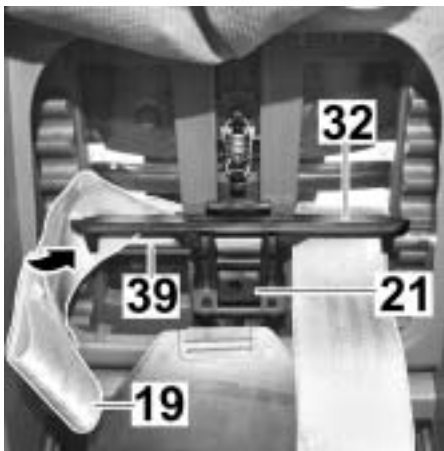

7. Introduzca los cinturones para los hombros en las ranuras para el cinturón.
8. Pase los cinturones para los hombros (19) entre la varilla de cambio de dirección (39) y el puente (32) del dispositivo de regulación del reposacabezas (21).

Nota

No retuerza ni intercambie los cinturones.

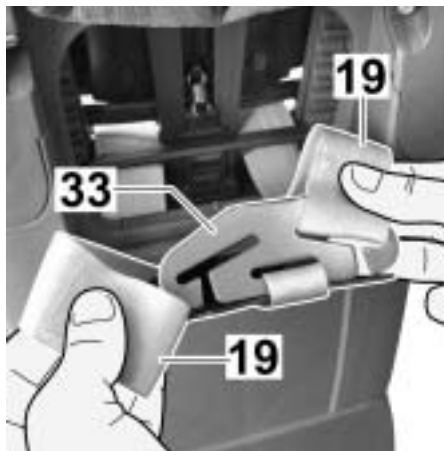

9. Vuelva a enganchar los cinturones para los hombros (19) en la pieza de unión (33).



10. Introduzca los lazos de cinturón del acolchado para los hombros (23) en las ranuras para el cinturón (34).

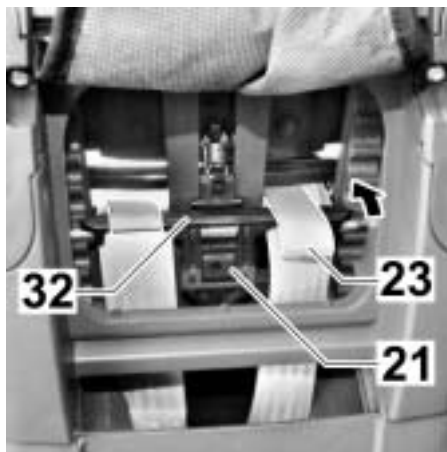

11. Bascule el reposacabezas hacia delante y coloque los lazos de cinturón del acolchado para los hombros (23) en el puente (32) del dispositivo de regulación del reposacabezas (21).

12. Coloque la funda del asiento.

Cuidados del cierre del cinturón

El funcionamiento del cierre del cinturón contribuye de forma esencial a la seguridad. Los problemas de funcionamiento en el cierre del cinturón se deben principalmente a la existencia de suciedad.

Problema:

- Las lengüetas de cierre se expulsan con retardo al pulsar la tecla roja.
- Las lengüetas de cierre ya no enclavan (se expulsan de nuevo).
- Las lengüetas de cierre enclavan sin un "clic" audible claramente.
- Las lengüetas de cierre se frenan al introducirlas.
- El cierre del cinturón sólo se deja abrir con mucho esfuerzo.

Solución:

Así puede lavar el cierre del cinturón para que vuelva a funcionar perfectamente.

1. Desmontar el cierre del cinturón.
- f Afloje los cinturones.
 - f Abra el cierre de velcro del acolchado para la entrepierna y retírelo.
 - f Coloque el asiento para niños en la posición de reposo.
 - f Desenganche el borde elástico de la funda del cojín del asiento del borde inferior de la cápsula del asiento.
 - f Retire la funda del cojín del asiento de la cápsula inferior del asiento.



- f Introduzca la hebilla (30) con el que está sujeto el cierre del cinturón (24) a la cápsula del asiento de canto a través de la ranura para el cinturón (31).

2. Lavar el cierre del cinturón.

- f Deje el cierre del cinturón (24) al menos durante una hora en agua caliente con detergente. Aclárelo posteriormente y deje secar bien el cierre del cinturón.

3. Montar el cierre del cinturón.

- f Introduzca la hebilla (30) de canto de arriba a abajo a través de la ranura para el cinturón (31) de la funda y a través de la cápsula del asiento. Tire con fuerza del cierre del cinturón (24) para comprobar su fijación.
- f Coloque la funda del cojín del asiento sobre la cápsula inferior del asiento.
- f Enganche el borde elástico de la funda del cojín del asiento al borde inferior de la cápsula del asiento.
- f Introduzca el cierre del cinturón y el extremo del cinturón en la funda.
- f Ajuste el asiento para niños en la posición normal.
- f Fije el acolchado para la entrepierna.



Problema:

- Las lengüetas de cierre (25) ya no se pueden introducir en el cierre del cinturón (24).

Solución:

- Presione la tecla roja para liberar el cierre del cinturón (24).

Indicaciones para la eliminación

Por favor, tenga en cuenta las regulaciones sobre la eliminación de residuos de su país.

Eliminación del embalaje	
	Contenedor para papel y cartón
Eliminación de los componentes individuales	
Funda	Desechos residuales, aprovechamiento térmico
Piezas de plástico	De acuerdo a la identificación en los contenedores previstos para ello
Piezas metálicas	Contenedor para metales
Cinta de cinturón	Contenedor para poliéster
Cierre del cinturón y lengüetas de cierre	Desechos residuales



Brugervejledning til Porsche Junior Seat ISOFIX

Porsche, Porsche Wappen og Tequipment er registrerede varemærker ejet af Dr. Ing. h.c. F. Porsche AG.

Eftertryk, også i uddrag, samt mangfoldiggørelse af enhver art er kun tilladt med skriftlig tilladelse fra Dr. Ing. h.c. F. Porsche AG.

Der tages forbehold for fejl og ændringer i konstruktion, udstyr og leveringsomfang samt afvigelser i farvetone og materiale.

I forskellige lande er der på grund af landespecifikke bestemmelser og retningslinier mulighed for afvigelser i det beskrevne produktindhold.

Dr. Ing. h.c. F. Porsche
Aktiengesellschaft
Stuttgart-Zuffenhausen

Udgave: Juni 2008
Trykt i Tyskland

Kære kunde

Vi takker for din tillid til vores produkter og ønsker tillykke med den nye Porsche Junior Seat ISOFIX autostol.

Autostolen Porsche Junior Seat ISOFIX er konstrueret i samarbejde med BRITAX Römer Kindersicherheit GmbH og er gennemprøvet og godkendt til din Porsche.



Porsche Junior Seat ISOFIX autostol

Henvisninger til betjening

Læs venligst brugervejledningen grundigt igennem inden brug af Porsche Junior Seat ISOFIX autostol.

Ved anvendelse af Porsche Junior Seat ISOFIX autostol skal man iagttage sikkerhedshenvisningerne i kapitlet vedrørende „Børnefastholdelsessystem“ i bilens instruktionsbog.

Principielt skal Porsche Junior Seat ISOFIX autostole bruges på bagsædet.

Anvendte symboler

d

Kendetegner farer, anvisninger eller henvisninger, som ubetinget skal iagttages.

Orienteringshjælp i brugervejledningen

Orienteringshjælp i brugervejledningen er altid fremhævet med gul farve.

Indholdsfortegnelse

I starten af brugervejledningen findes en fortegnelse over det samlede indhold i brugervejledningen.

Afsnitsfortegnelser

Før hvert hovedkapitel findes en emneoversigt med det pågældende sidetal.

Sikkerhedshenvisninger	209	Plejehenvisninger	227
Sikkerhedshenvisninger for airbags	210	Rengøring	228
Generelle sikkerhedshenvisninger	210	Aftagning og påsætning af betræk	228
Henvisninger	211	Aftagning af nakkestøttebetræk	228
		Aftagning af sædepudebetræk	229
		Påsætning af betræk	230
		Afmontering af seler	231
Betjening.....	213	Montering af seler	233
Godkendelse	214	Pleje af seletås	236
Anvendelse i bilen	214	Henvisninger til bortskaffelse	239
Montering af autostol med			
ISOFIX-fastgørelsessystem	215		
Afmontering af autostol med			
ISOFIX-fastgørelsessystem	217		
Rigtig montering af autostol med			
ISOFIX-fastgørelsessystem	217		
Montering af autostol med			
trepunktssikkerhedssele	218		
Afmontering af autostol med			
trepunktssikkerhedssele	220		
Rigtig montering af autostol med			
trepunktssikkerhedssele	221		
Tilpasning af nakkestøtte.....	222		
Justering af nakkestøtte	222		
Fastspænding af barnet.....	223		
Rigtig fastspænding af barnet	225		
Autostolens hvilestilling	225		

Sikkerhedshenvisninger

Sikkerhedshenvisninger for airbags	210
Generelle sikkerhedshenvisninger	210
Henvisninger	211

Sikkerhedshenvisninger for airbags

d Fare!

Udløsende passagerairbags kan forårsage alvorlige eller dødelige kvæstelser på børn.

- f Det er i alle køretøjer forbudt at anvende autostolen på passagersædet foran uden deaktivering af passagerairbaggen.
 - f Sørg for at koble passagerairbaggen fra med nøglekontakten, når autostolen anvendes på passagersædet foran.
 - f I sportsvogne uden nøglekontakt skal frakoblingen af passagerairbaggen ske ved hjælp af den nødvendige ekstra travers med seletås.
-

d Advarsel!

Frakoblede passagerairbags giver ingen beskyttelse i ulykkestilfælde.

- f Passagerairbaggen skal kobles til igen, når autostolen atter tages ud.
-

d Fare!

Udløsende sideairbags kan forårsage alvorlige eller dødelige kvæstelser på børn.

- f Vær opmærksom på, at barnets hoved ikke befinder sig i nærheden af sideairbaggen, når barnet læner sig ud af autostolen.
-

Generelle sikkerhedshenvisninger

d Fare!

Der er fare for alvorlige eller dødelige kvæstelser, hvis der befinder sig personer eller genstande i bilen, som ikke er fastgjort eller spændt fast.

Kontrollér, at

- f ryglæneene i bilen er i aflåst position.
 - f alle tunge og skarpkantede dele i bilen er fastgjort.
 - f alle personer i bilen er fastspændt.
 - f autostolen er fastspændt med trepunktssikkerhedsselen eller ISOFIX-fastgørelsessystemet, når den ikke bruges.
-

d Fare!

Der er fare for alvorlige kvæstelser ved pludselige ændringer af kørselsretningen, hårde opbremsninger eller uheld.

- f Når autostolen anvendes på bagsædet, skal forsædet sættes så langt fremad som muligt, så barnet ikke kommer i berøring med forsædet.
 - f Sæt forsædets ryglæn i opret stilling.
-

d Fare!

Der er fare for forbrænding fra varme kunststofdele på barnesædet, hvis dette har været udsat for sollys.

- f Beskyt autostolen imod kraftigt sollys.
-

d Advarsel!

Tab af sikkerhedsfunktion.

- f Kontrollér regelmæssigt alle vigtige dele for beskadigelse. Kontrollér, at de mekaniske dele fungerer fejlfrit.
 - f Ved beskadigelse eller ved påvirkning på grund af et uheld skal autostolen udskiftes.
-

Henvisninger

d Henvisninger

- f Lagttag de pågældende sikkerhedshenvisninger til benyttelse af autostolen i bilens instruktionsbog under kapitlet vedrørende „Børnefastholdelsessystemer“.
 - f Lad ikke dine børn opholde sig i bilen alene.
 - f Lad kun dine børn stige ind og ud af bilen i den side, der vender væk fra færdslen.
 - f Da betrækket udfylder en væsentlig del af systemfunktionen, må autostolen ikke anvendes uden betræk.
 - f Autostolen må udelukkende anvendes til at sikre dit barn i bilen. Den egner sig under ingen omstændigheder som siddemulighed eller legetøj.
 - f Ved brug af autostolen kan der opstå spor af brugen på nogle ømfindtlige autosæder (f.eks. læder). For at undgå dette kan man lægge et tæppe eller et håndklæde under autostolen.
-

Godkendelse	214
Anvendelse i bilen	214
Montering af autostol med ISOFIX-fastgørelsessystem	215
Afmontering af autostol med ISOFIX-fastgørelsessystem	217
Rigtig montering af autostol med ISOFIX-fastgørelsessystem	217
Montering af autostol med trepunktssikkerhedssele	218
Afmontering af autostol med trepunktssikkerhedssele	220
Rigtig montering af autostol med trepunktssikkerhedssele	221
Tilpasning af nakkestøtte	222
Justering af nakkestøtte	222
Fastspænding af barnet	223
Rigtig fastspænding af barnet	225
Autostolens hvilestilling	225

Godkendelse

Autostol	Afprøvning og godkendelse ifølge ECE* R 44/04	
	Gruppe	Kropsvægt
Porsche Junior Seat ISOFIX	I	9 til 18 kg

*ECE = Europæisk standard for sikkerhedsudstyr

f Porsche Junior Seat ISOFIX autostolen er konstrueret, afprøvet og godkendt i overensstemmelse med kravene i den europæiske standard for børnesikkerhedsanordninger. Prøvemærket og godkendelsesnummeret findes på godkendelsesmærkat.

Anvendelse i bilen

Porsche Junior Seat ISOFIX er godkendt til to monteringsmetoder i bilen.

A) med ISOFIX-fastgørelsessystem

Sådan kan du bruge Porsche Junior Seat ISOFIX autostolen i bilen.

i kørselsretning	ja
imod kørselsretning	nej
¹⁾ på sæder med ISOFIX-fastgørelsessystem	ja

B) med trepunktssikkerhedssele

Sådan kan du bruge Porsche Junior Seat ISOFIX autostolen i bilen.

i kørselsretning	ja
imod kørselsretning	nej
med topunktssikkerhedssele	nej
²⁾ med trepunktssikkerhedssele	ja
¹⁾ på passagersæde	ja
på de yderste bagsæder	ja
på det midterste bagsæde (med trepunktssikkerhedssele)	ja

¹⁾ Bilens instruktionsbog skal altid iagttages.

²⁾ Sikkerhedsselen skal være godkendt ifølge ECE R 16 (eller sammenlignelig standard), kan f.eks. kendes på det omkransede „E“ „e“ på selens afprøvningsmærkat.

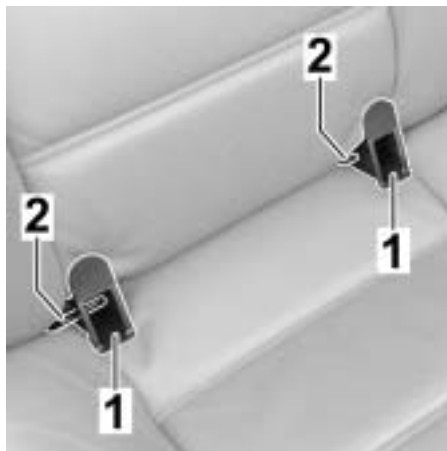

Montering af autostol med ISOFIX-fastgørelsessystem

1. Clips de to indføringshjælp (1) på de to ISOFIX-fastgørelsesspunkter (2) med åbningen opad.

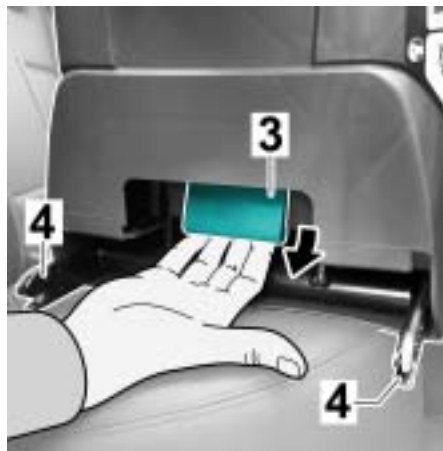

2. Træk i det grønne greb (3) for at trække sikkerhedsgrebene (4) ud, så de låser fast.

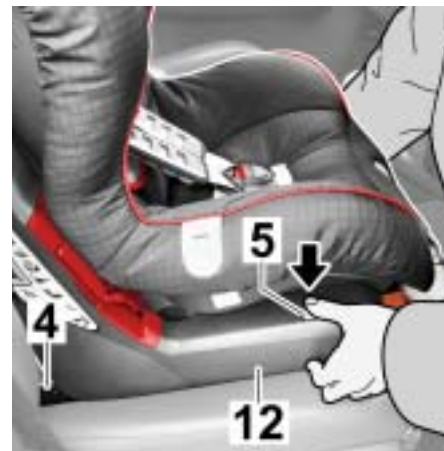

3. Tryk på de grå låsekapper (5) på sædets underdel (12) i venstre og højre side.

Henvisning

Kontrollér, at begge kroge i sikkerhedsgrebene (4) er åbnet.



4. Skub de to sikkerhedsgreb (4) ind i de to indføringshjælp, indtil sikkerhedsgrebene falder hørbart i hak på begge sider.
5. Træk i Porsche Junior Seat ISOFIX autostolen, for at kontrollere, at den er faldet korrekt i hak på begge sider.

d Forsigtig

Der er fare for alvorlige eller dødelige kvæstelser, hvis sikkerhedsgrebene ikke er faldet rigtigt i hak.

- f De grønne markeringer (7) skal være synlige på begge sider på låseknapperne (5).
- f Kontrollér altid, at sikkerhedsgrebene er faldet rigtigt i hak, inden du begynder at køre.

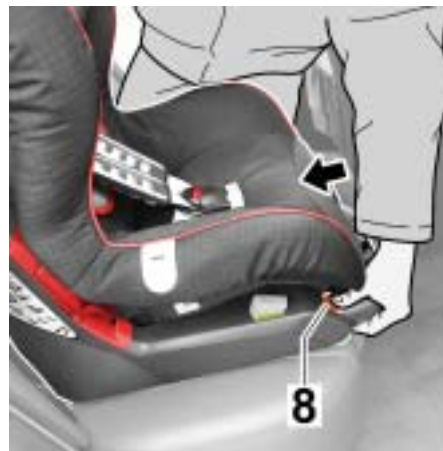

6. Tryk på den orange spændeknap (8), og skub Porsche Junior Seat ISOFIX autostolen imod bilsædets ryglæn.

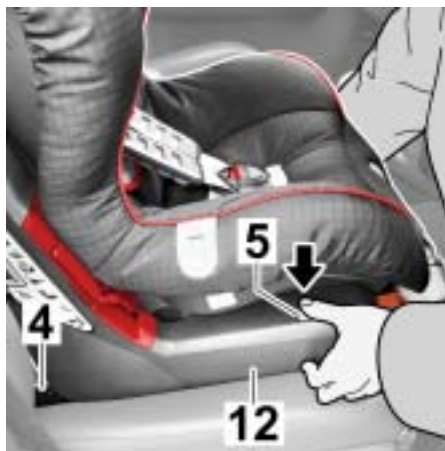

Afmontering af autostol med ISOFIX-fastgørelsessystem

1. Tryk på de grå låseknapper (5) på sædets underdel (12) i venstre og højre side. Sikkerhedsgrebene (4) frigøres.

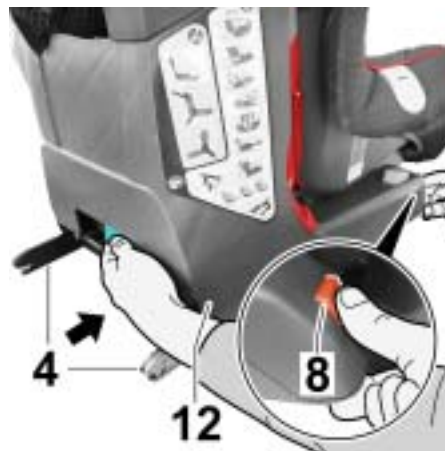

2. Tryk på den orange spændeknap (8) og skub samtidig sikkerhedsgrebene (4) ind i sædets underdel (12) igen.
3. Tag Porsche Junior Seat ISOFIX autostolen ud.

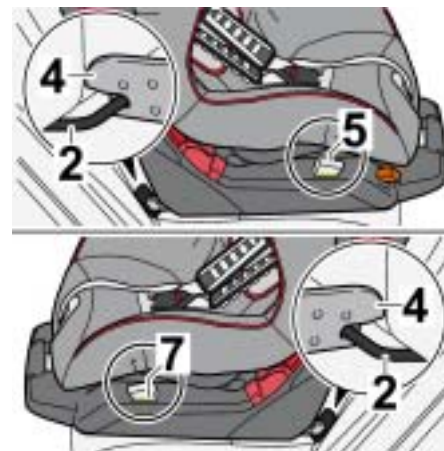

Rigtig montering af autostol med ISOFIX-fastgørelsessystem

Kontrollér for barnets sikkerhed, at

- Porsche Junior Seat ISOFIX autostolen er fast monteret i bilen ved at sikkerhedsgrebene (4) er faldet rigtigt i hak i ISOFIX-fastgørelsespunkterne (2) og at den grønne markering (7) er synlig på de to låseknapper (5).

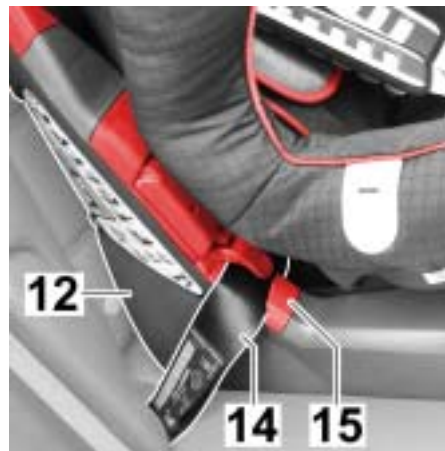

Montering af autostol med trepunktssikkerhedssele

1. Sæt Porsche Junior Seat ISOFIX autostolen på bilsædet i kørselsretningen.
2. Tryk indstillingsgrebet (10) op og træk sædeskålen (11) fremad i hvilestilling.

3. Træk trepunktssikkerhedssele (11) ud og før den igennem imellem sædeskålen (11) og sædeunderdelen (12).

4. Læg hoftesele (14) ind i de lyserøde seleføringer (15) på begge sider af sædeunderdelen (12).

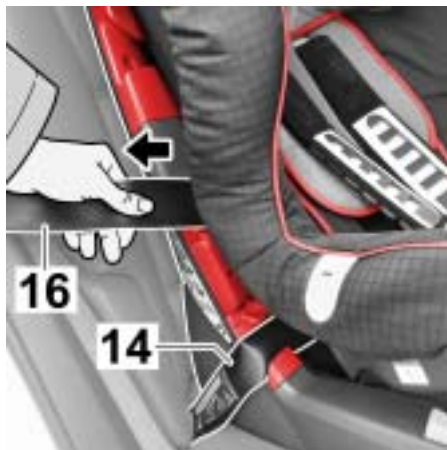

5. Stram hofseselen (14) ved at trække i diagonalselen (16).

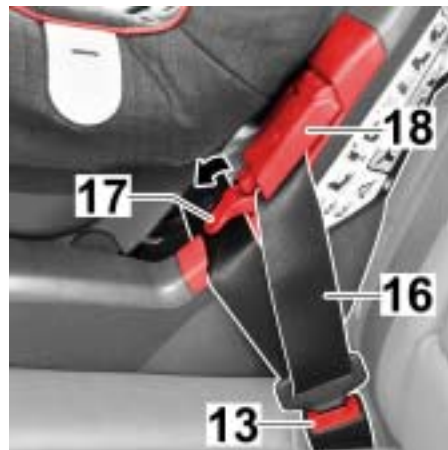

6. Vip klemmearmen (17) på den mørkerøde seleklemme (18) nedad på siden med bilens selelås (13).
7. Læg diagonalselen (16) ind i seleklemmen.

Henvisning

Selen må ikke snos.



8. Tryk med knæet Porsche Junior Seat ISOFIX autostolen ind i bilsædet og træk samtidigt kraftigt i diagonalselen (16).
9. Vip klemmearmen (17) opad, indtil den går i indgreb.

Henvisning

Diagonalselen (16) må kun være klemt med den seleklemme, der befinder sig på siden med bilens selelås (13).

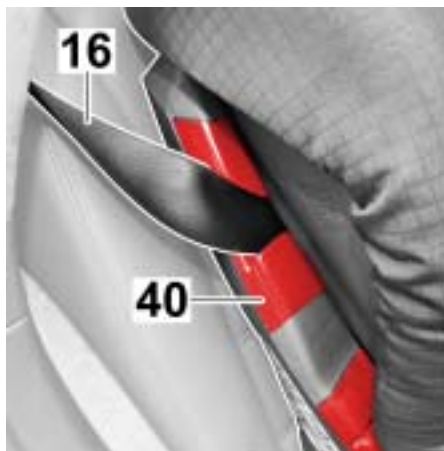

10. Læg diagonalselen (16) ind i den mørkerøde seleføring (40) på den anden side.

Henvisning

Selen må ikke snos.



11. Tryk indstillingsgrebet (10) op og skub sædeskålen (11) bagud igen.

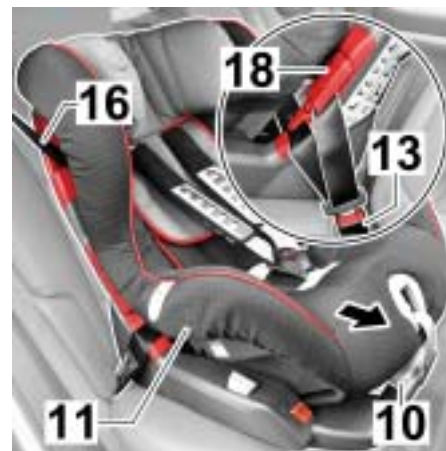

Afmontering af autostol med trepunktssikkerhedssele

1. Tryk indstillingsgrebet (10) op og træk sædeskålen (11) fremad i hvilestilling.
2. Åbn bilens seletås (13).
3. Åbn nu seleklemmen (18) på siden med bilens seletås.
4. Tag trepunktssikkerhedssele (16) ud af seleføringerne.
5. Nu kan Porsche Junior Seat ISOFIX autostolen tages ud.



Rigtig montering af autostol med trepunktssikkerhedssele

Kontrollér for barnets sikkerhed, at

- Porsche Junior Seat ISOFIX autostolen er fast monteret i bilen.
- trepunktssikkerhedssele er stram og ikke snoet.



- hofteselen (14) er indført i de to lyserøde seleføringer (15), diagonalselen (16) kun er fastklemmt med den mørkerøde seleklemme (18), der befinder sig på siden med bilens selelås (13).



- diagonalselen (16) er indført i den mørkerøde seleføring (40) på den modsatte side af, hvor bilens selelås befinder sig.



- låsetungen og bilens seletås (13) til trepunktssikkerhedsselen ikke ligger i seleføringen (15) på Porsche Junior Seat ISOFIX autostolen.

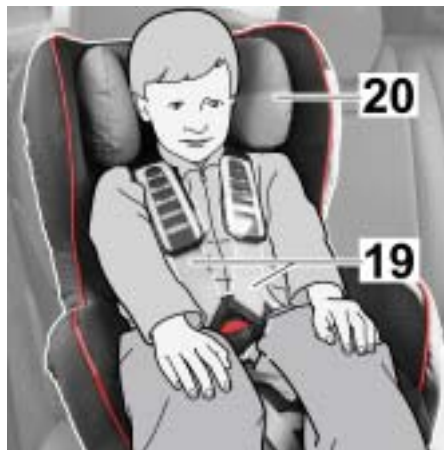

Tilpasning af nakkestøtte

En rigtigt tilpasset nakkestøtte (20) giver barnet den optimale beskyttelse i Porsche Junior Seat ISOFIX autostolen.

Nakkestøtten (20) skal være sådan indstillet, at skulderselen (19) ligger i barnets skulderhøjde eller en smule højere.

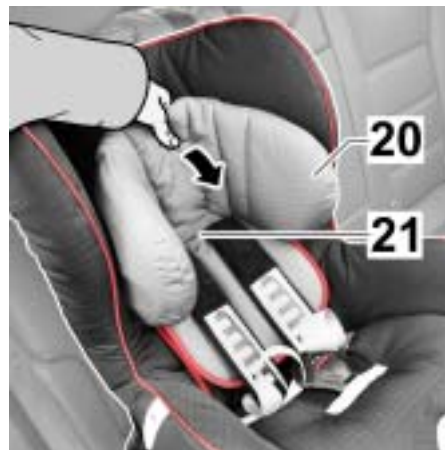

Justering af nakkestøtte

1. Løsn selen så meget som muligt (se afsnittet **Fastspænding af barnet**, trin 1).
2. Vip nakkestøtten (20) fremad. Nu er nakkestøtte-indstillingen (21) frigjort.

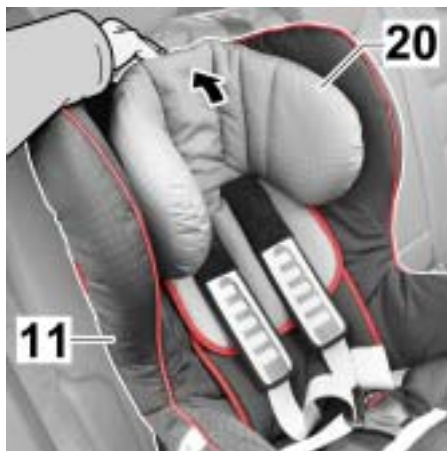

3. Forskyd nakkestøtten (20) til den rigtige skulderselehøjde.
4. Klap nakkestøtten (20) tilbage imod sædeskålen (11) igen for at låse nakkestøtteindstillingen igen.

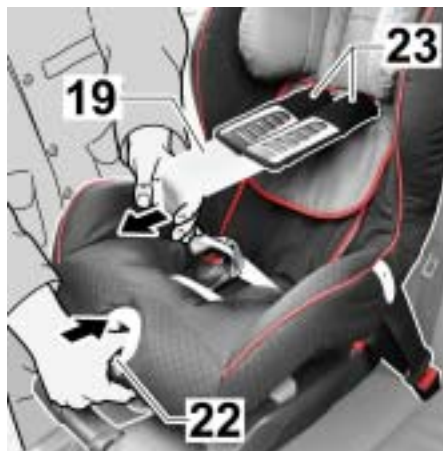

Fastspænding af barnet

1. Tryk på indstillingsknappen (22) og træk samtidigt de to skulderseler (19) fremad.

d Forsigtig!

Skulderpolstringerne kan blive beskadiget, når der trækkes i dem for at løsne skulderselerne.

- f Træk ikke i skulderpolstringerne (23).



2. Åbn seleslåsen (24) ved at trykke på den røde knap.
3. Indsæt låsetungerne (25) i gummiholderne (26).
4. Sæt barnet i Porsche Junior Seat ISOFIX autostolen.
5. Tag låsetungerne (25) ud af gummiholderne igen.

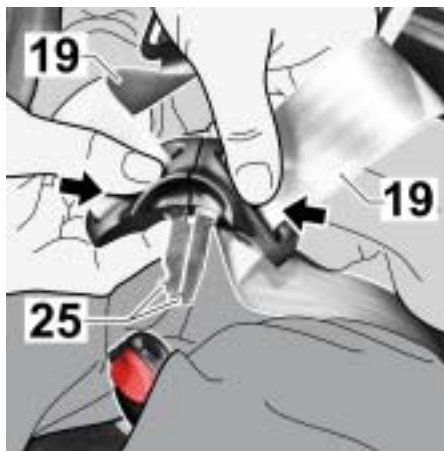

6. Før skulderselerne (19) ned over barnets skuldre.

d Fare!

Der er fare for kvæstelse, hvis skulderselerne er snoet eller byttet om.

f Skulderselen må ikke snos eller anbringes forkert.

7. Før de to låsetunger (25) sammen ...

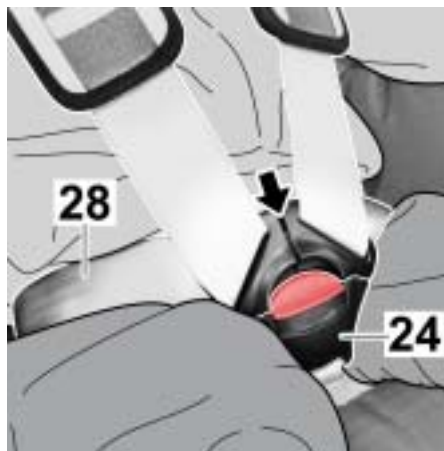

8. ... og indsæt låsetungerne i selelåsen (24), så de klikker hørbart på plads.

d Advarsel!

For højt placeret hofteselev kan forårsage alvorlige kvæstelser på barnet.

f Hofteselen (28) skal forløbe så langt nede som muligt over barnets underliv.



9. Stram selen, indtil den ligger tæt omkring kroppen. Dette gøres ved at trække selens ende (29) lige ud.

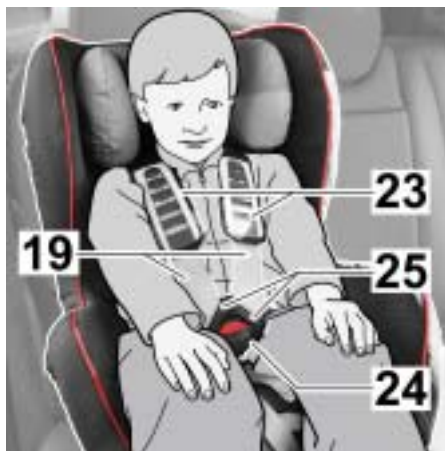

Rigtig fastspænding af barnet

Kontrollér for barnets sikkerhed, at...

- selerne på Porsche Junior Seat ISOFIX autostolen sidder tæt til kroppen, uden at de strammer for meget.
- skulderelemerne (19) er rigtigt indstillet.
- selerne ikke er snoet.
- låsetungerne (25) er rigtigt i indgreb i selelåsen (24).
- skulderpolstringen (23) ligger rigtigt an imod kroppen.



Autostolens hvilestilling

1. Tryk indstillingsgrebet (10) op og træk sædeskålen fremad i den ønskede position.

Henvisning

Sædeskålen (11) skal falde rigtigt i hak i hver position. Træk i sædeskålen for at kontrollere, at autostolen er i fast indgreb.

Rengøring	228
Aftagning og påsætning af betræk	228
Aftagning af nakkestøttebetræk	228
Aftagning af sædepudebetræk	229
Påsætning af betræk	230
Afmontering af seler	231
Montering af seler	233
Pleje af seletås	236
Henvisninger til bortskaffelse	239

Rengøring

d Forsigtig!

Der er fare for beskadigelse ved faglig ukorrekt rengøring.

- f Følg vejledningen på betrækkets vaskemærkat. Der er mulighed for, at betrækstoffet mister farven, hvis det vaskes ved mere end 30°C.
- f Betrækket må ikke centrifugeres og **under ingen omstændigheder** tørres i en tørretumbler (stoffet kan løsne sig fra polstringen).

Betrækket kan trækkes af og vaskes i vaskemaskinen med et finvaskemiddel på finvask ved 30°C.

Kunststoffdelene, selerne og skulderpolstringerne kan vaskes af med en sæbeopløsning. Anvend **ikke** skræppe midler (f.eks. opløsningsmidler).

Aftagning og påsætning af betræk

Betrækket til Porsche Junior Seat ISOFIX autostolen består af to dele. For at tage betrækket af skal Porsche Junior Seat ISOFIX autostolen tages ud af bilen.

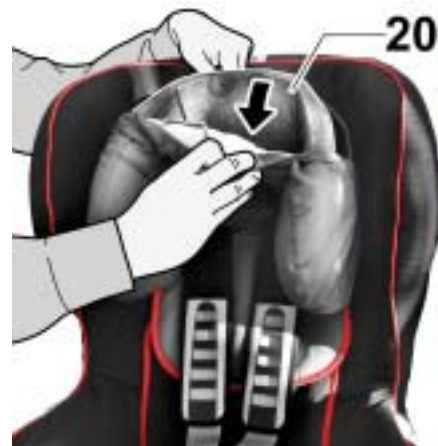

Aftagning af nakkestøttebetræk

1. Vip nakkestøtten fremad.
2. Tag nakkestøttebetrækket (20) af.
3. Før nakkestøttebetrækket ud af selerne.



Aftagning af sædepudebetræk

1. Forskyd nakkestøtten (20) til midterste position (se afsnittet **Justering af nakkestøtten**).
2. Løsn selen så meget som muligt (se afsnittet **Fastspænding af barnet**, trin 1).
3. Åbn selelåsen (24) ved at trykke på den røde knap og læg selerne udad.



4. Åbn velcrolukningen på skridtpolstringen (29) og tag polstringen af.
5. Clips kunststoff delen (35) af sædeskålen.



6. Åbn trykknapperne (27) i venstre og højre side af betrækkets rygdæl (9).



7. Klap sædepudebetrækkets rygdél (9) ned på siddefladerne.
8. Før selerne ud igennem hullerne i sædepudebetrækket.
9. Hægt den elastiske kant på sædepudebetrækket af den nederste kant på sædeskålen.

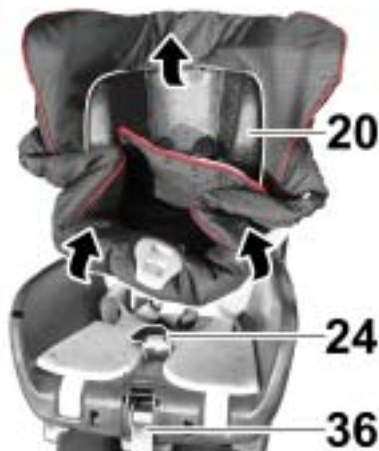

10. Før selelåsen (24) og selens ende (36) ud af sædepudebetrækket.
11. Træk sædepudebetrækket et stykke opad og smøg derefter betrækket igennem hullet over nakkestøtten (20).



Påsætning af betræk

1. Sæt betrækkene på igen i omvendt rækkefølge.

Henvi sning

Kontrollér, at selerne ikke er snoet og at de er indført rigtigt i selleslidserne (6) på betrækket.

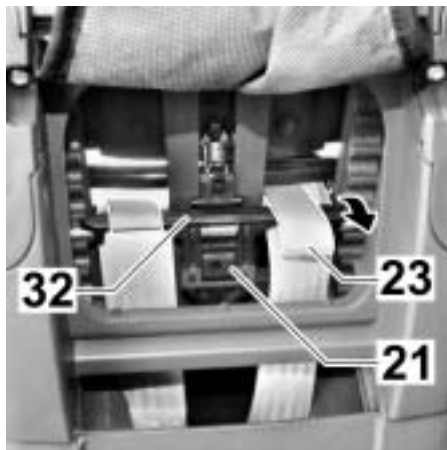

Afmontering af seler

1. Træk sædebetrækket af.
2. Vip nakkestøtten fremad og skub selestropperne til skulderpolstringerne (23) ned fra den indvendige tværramme (32) til nakkestøtteindstillingen (21).

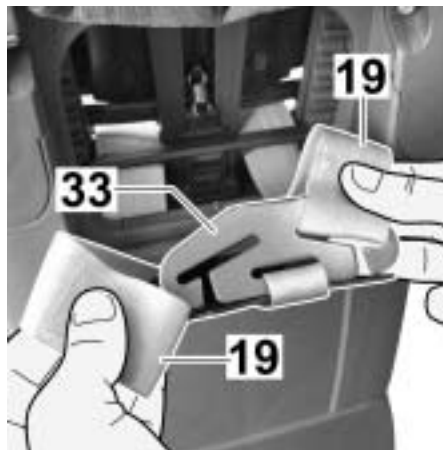

3. Før skulderselerne (19) ud af samledelen (33).



d Forsigtig

Der er fare for kvæstelse ved udtrækning af samledelen (33) fra sædeunderdelen.

- f Den afhængte samledel må ikke glide ned i sædeunderdelen.
- f Hæng samledelen over sædeunderdelen.

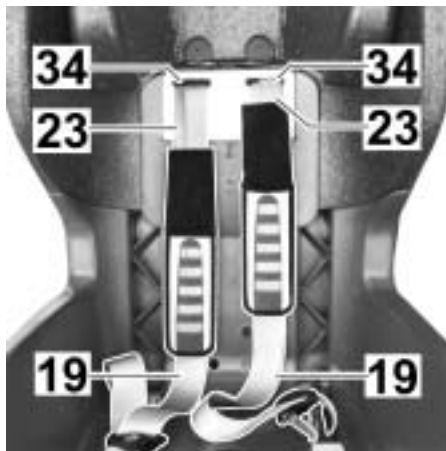

4. Træk skulderselerne (19) og selestropperne til skulderpolstringerne (23) ud af seleslidserne (34).
5. Træk skulderpolstringen (23) af skulderselerne (19).

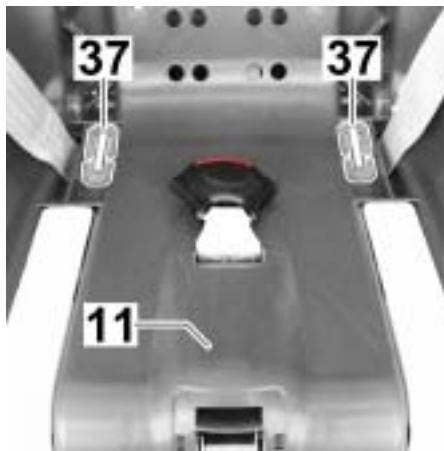

6. Træk holderen ud (37), som selen er fastgjort med under sædeskålen (11).



7. Skub selestroppen tilbage på den korte side af holderen (37) og tag holderen af.
8. Nu kan selen trækkes ud.

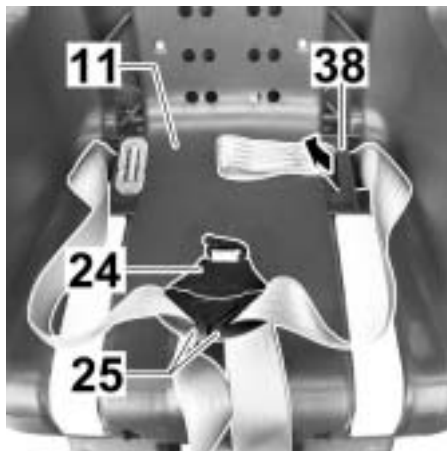

Montering af seler

1. Sæt låsetungerne (25) fast i seletåsen (24).
2. Indfør nu den lange selestrop i det ydre sidehul (38) i sædeskålen (11).

Henvisning

Selen må ikke snos.



3. Indsæt holderen (37) i den lange selestrop (indsæt først selen i den lange og derefter i den korte del af holderens sidetapper).
4. Træk i selen, indtil holderen (37) ligger an imod hullet i sædeskålen.
5. Åbn seletåsen igen.



6. Før skulderpolstringen (23) på skulderselen (19).

Henvisning

Selen må ikke snos.

d Fare!

Beskadigede selebånd kan blive revet i stykker ved en ulykke og kan medføre dødelige kvæstelser på barnet.

- f Der må ikke bruges skarpe eller spidse genstande til indføring af selen.
- f Beskadigede selebånd skal udskiftes.

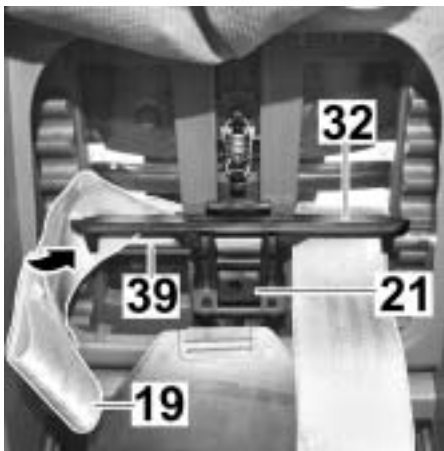

7. Indfør skulderselen i seleåbningen.

8. Skub skulderselen (19) ind imellem omsty-
ringsstangen (39) og tværrammen (32) til
nakkestøtteindstillingen (21).

Henvisning

Selen må ikke snos eller anbringes forkert.

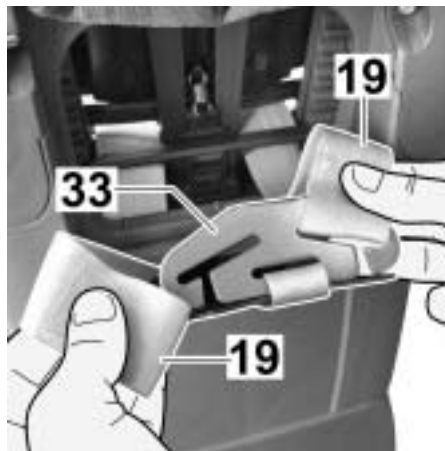

9. Indsæt skulderselerne (19) i samlede-
len igen (33).

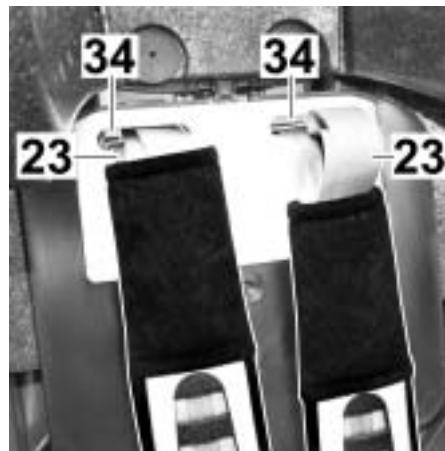

10. Før selestropperne til skulderpolstringerne
(23) ind i seleåbningerne (34).

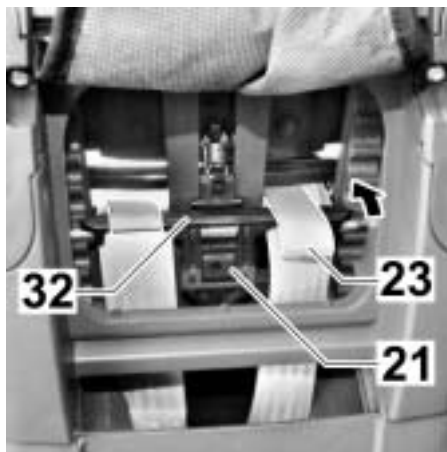

11. Vip nakkestøtten fremad og skub selestropperne til skulderpolstringerne **(23)** på tværrammen **(32)** til nakkestøtteindstillingen **(21)**.

12. Træk sædebetrækket på.

Pleje af selelås

Det er et yderst vigtigt bidrag til sikkerheden, at selelåsen fungerer korrekt. Funktionsfejl ved selelåsen skyldes som regel snavs og smuds.

Funktionsfejl:

- Låsetungerne stødes langsommere ud, når der trykkes på den røde knap.
- Låsetungerne falder ikke mere i hak (stødes ud igen).
- Låsetungerne falder i hak uden et tydeligt „klik“.
- Låsetungerne „bremses“, når de sættes ind (går trægt).
- Selelåsen kan kun åbnes ved brug af stor kraft.

Afhjælpning:

Sådan kan selelåsen renses, så den fungerer fejlfrit igen.

1. Afmontering af selelåsen.
- f Løsn selen.
 - f Åbn velcrolukningen på skridtpolstringen og tag polstringen af.
 - f Sæt autostolen i hvilestilling.
 - f Hægt den elastiske kant på sædepudebetrækket af den nederste kant på sædeskålen.
 - f Træk sædepudebetrækket af den nederste sædeskål.



f Skub holderen (30), som selelåsen (24) er fastgjort på sædeskålen med, på højkant igennem seleåbningen (31).

2. Vask af selelåsen.

f Læg selelåsen (24) i varmt vand med et opvaskemiddel i mindst en time. Skyl den derefter grundigt og lad selelåsen tørre godt.

3. Montering af selelåsen.

f Skub holderen (30) på højkant oppe fra og ned igennem seleåbningen (31) i betrækket og sædeskålen. Træk kraftigt i selelåsen (24) for at kontrollere, at den sidder fast.

f Træk sædepudebetrækket over den nederste sædeskål.

f Hægt den elastiske kant på sædepudebetrækket på den nederste kant på sædeskålen.

f Før selelåsen og selens ende ind i betrækket.

f Sæt autostolen i normalstilling.

f Fastgør skridtpolstringen.



Funktionsfejl:

- Låsetungerne (25) kan ikke mere indsættes i seletåsen (24).

Afhjælpning:

- Tryk på den røde knap for at frigøre seletåsen (24).

Henvisninger til bortskaffelse

Overhold love og bestemmelser for bortskaffelse i dit land.

Bortskaffelse af emballagen	
	Container til pap
Bortskaffelse af enkeltdele	
Betræk	Affald, forbrænding
Kunststofdele	Ifølge mærkning i den dertil beregnede container
Metaldele	Container til metal
Selebånd	Container til polyester
Selelås & låsetunge	Restaffald



Käyttöohje – Porsche Junior Seat ISOFIX

Porsche, Porschen vaakuna ja Tequipment ovat Dr. Ing. h.c. F. Porsche AG:n rekisteröityjä tavaramerkkejä.

Osittainenkin jäljentäminen ja kaikenkertyyppinen kopiointi ovat sallittuja vain Dr. Ing. h.c. F. Porsche AG:n kirjallisella suostumuksella.

Oikeus värisävyn ja materiaalin poikkeavuuksiin sekä erehdyksiin ja muutoksiin rakenteessa, varusteissa ja toimituslaajuudessa pidetään.

Kuvatut tuotesisällöt voivat vaihdella eri maissa maakohtaisten määräysten ja tuote-erien perusteella.

Dr. Ing. h.c. F. Porsche
Osakeyhtiö
Stuttgart-Zuffenhausen

Tila: kesäkuu 2008
Painettu Saksassa

Hyvä asiakas,

kiitämme Porsche Junior Seat ISOFIX -turvaistuimen hankinnasta.

Porsche Junior Seat ISOFIX -turvaistuin on suunniteltu yhteistyössä BRITAX Römer Kindersicherheit GmbH:n kanssa, ja se on todettu testeissä sopivaksi Porsche-malliisi.



Porsche Junior Seat ISOFIX -turvaistuin

Käyttöä koskevia huomautuksia

Lue käyttöohje huolellisesti ennen Porsche Junior Seat ISOFIX -turvaistuimen käyttöä.

Kun käytät Porsche Junior Seat ISOFIX -turvaistuinta, noudata ajoneuvon käyttöohjeessa annettuja lasten turvaistuinta koskevia turvaohjeita.

Porsche Junior Seat ISOFIX -turvaistuinta on käytettävä ensisijaisesti takaistuimella.

Käytetyt symbolit

d

Symbolilla on merkitty varoitukset, ohjeet ja huomautukset, joita on ehdottomasti noudatettava.

Käyttöohjeen käyttäminen

Käyttöohjeen käyttämistä helpottavat luettelot on erotettu muusta tekstistä keltaisella taustalla.

Sisällysluettelo

Käyttöohjeen alussa on luettelo koko käyttöohjeen sisällöstä.

Lukujen sisällysluettelot

Ennen jokaista päälukua on sen sisällysluettelo sivunumeroineen.

Turvaohjeet	249	Hoito-ohjeet	267
Turvatyynyjä koskevat turvaohjeet	250	Puhdistus	268
Yleiset turvaohjeet	250	Päälysteiden irrottaminen ja kiinnittäminen.....	268
Huomautukset	251	Päätuen päälysteen irrottaminen	268
		Istuintyynyn päälysteen irrottaminen	269
		Päälysteiden kiinnittäminen.....	270
		Vöiden irrottaminen	271
		Vöiden asentaminen	273
		Vyölukon hoito	276
		Hävittäminen	279
Käyttö	253		
Hyväksyntä.....	254		
Käyttö ajoneuvossa	254		
Turvaistuimen asentaminen ISOFIX- kiinnitysjärjestelmän avulla	255		
Turvaistuimen irrottaminen ISOFIX- kiinnitysjärjestelmästä	257		
Turvaistuimen ISOFIX-asennuksen tarkistaminen.....	257		
Turvaistuimen asentaminen kolmipisteturvavyön avulla	258		
Turvaistuimen irrottaminen kolmipisteturvavyöstä	260		
Turvaistuimen kolmipisteturvavyöasennuksen tarkistaminen.....	261		
Päätuen mukauttaminen	262		
Päätuen säätäminen.....	262		
Lapsen turvavyön kiinnittäminen	263		
Lapsen turvallisuuden varmistaminen.....	265		
Turvaistuimen lepoasento	265		

Turvatyynyjä koskevat turvaohjeet	250
Yleiset turvaohjeet	250
Huomautukset	251

Turvatyynyjä koskevat turvaohjeet

d Vaara!

Etumatkustajan turvatyynyt voivat auetessaan aiheuttaa lapsille vakavia tai hengenvaarallisia vammoja.

- f Missään ajoneuvossa ei saa käyttää turvaistuinta etumatkustajan istuimella, ellei istuimen turvatyynyä oteta pois käytöstä.
 - f Kytke etumatkustajan turvatyyny avainkytkimellä pois käytöstä, kun käytät turvaistuinta etumatkustajan istuimella.
 - f Urheiluautoissa, joissa ei ole avainkytkintä, etumatkustajan turvatyyny otetaan pois käytöstä vyölukollisella poikkipalkilla.
-

d Varoitus!

Turvatyynyt, jotka on kytketty pois päältä, eivät suojaa onnettomuustilanteissa.

- f Ota etumatkustajan turvatyyny käyttöön, kun olet irrottanut turvaistuimen.
-

d Vaara!

Sivuturvatyynyt voivat auetessaan aiheuttaa lapsille vakavia tai hengenvaarallisia vammoja.

- f Pidä huoli siitä, ettei lapsen pää ole lähellä sivuturvatyynyä, kun lapsi nojautuu pois päin turvaistuimesta.
-

Yleiset turvaohjeet

d Vaara!

Vakavien tai hengenvaarallisten vammojen vaara, jos ajoneuvossa on suojaamattomia henkilöitä tai esineitä.

Varmista, että

- f ajoneuvon selkänoja on kiinni paikallaan
 - f ajoneuvon kaikki raskaat ja teräväreunaiset osat on suojattu
 - f kaikki ajoneuvossa olevat henkilöt on suojattu
 - f turvaistuin on suojattu kolmipisteturvavyöllä tai ISOFIX-kiinnitysjärjestelmällä, kun sitä ei käytetä.
-

d Vaara!

Vakavien vammojen vaara, jos muutat nopeasti ajosuuntaa, jarrutat voimakkaasti tai joudut onnettomuuteen.

- f Kun käytät turvaistuinta takaistuimella, siirrä etuistuim mahdollisimman kauas eteen, jotta lapsi ei kosketa etuistuinta.
 - f Aseta etuistuimen selkänoja pystysuoraan.
-

d Vaara!

Turvaistuimen kuumentuneet muoviosat voivat aiheuttaa palovamman, kun turvaistuin on altistunut auringonpaisteelle.

- f Suojaa turvaistuin voimakkaalta auringonpaisteelta.
-

d Varoitus!

Turvavaikutuksen menetyks.

- f Tarkista säännöllisesti, ettei missään tärkeissä osissa ole vaurioita. Varmista, että mekaaniset osat toimivat moitteetta.
 - f Turvaistuin on vaihdettava, jos siinä on vaurioita tai se altistuu kuormitukselle onnettomuudessa.
-

Huomautukset

d Huomautukset

- f Noudata ajoneuvosi käyttöohjeissa annettuja lasten turvaistuinta koskevia turvaohjeita.
 - f Älä jätä lasta yksin autoon.
 - f Päästä lapsi nousemaan autoon ja pois autosta vain jalkakäytävän puolelta.
 - f Päällyste on olennainen osa turvaistuimen toimintaa, ja turvaistuinta ei saa käyttää ilman päällystettä.
 - f Turvaistuinta saa käyttää vain lapsen suojaamiseen ajoneuvossa. Sitä ei saa käyttää muuna istuimena tai leikkikaluna.
 - f Turvaistuimen käyttö voi aiheuttaa kulumia joihinkin arkoihin istuinmateriaaleihin (esimerkiksi nahkaan). Voit välttää kulumat asettamalla peitteen tai pyyhkeen turvaistuimen alle.
-

Hyväksyntä	254
Käyttö ajoneuvossa	254
Turvaistuimen asentaminen	
ISOFIX-kiinnitysjärjestelmän avulla	255
Turvaistuimen irrottaminen	
ISOFIX-kiinnitysjärjestelmästä	257
Turvaistuimen ISOFIX-asennuksen	
tarkistaminen	257
Turvaistuimen asentaminen	
kolmipisteturvavyön avulla	258
Turvaistuimen irrottaminen	
kolmipisteturvavyöstä	260
Turvaistuimen kolmipisteturvavyöasennuksen	
tarkistaminen	261
Päätuen mukauttaminen	262
Päätuen säätäminen	262
Lapsen turvavyön kiinnittäminen	263
Lapsen turvallisuuden varmistaminen	265
Turvaistuimen lepoasento	265

Hyväksyntä

Turvaistuin	Testaus ja hyväksyntä ECE* R 44/04	
	Ryhmä	Kehon paino
Porsche Junior Seat ISOFIX	I	9–18 kg

*ECE = turvavarusteita koskeva eurooppalainen standardi

f Porsche Junior Seat ISOFIX -turvaistuin on valmistettu, testattu ja hyväksytty lasten turvavarusteita koskevan eurooppalaisen standardin mukaisesti. Testausmerkki ja hyväksyntänumero ovat hyväksyntäetiketissä.

Käyttö ajoneuvossa

Porsche Junior Seat ISOFIX -turvaistuimen voi asentaa ajoneuvoon kahdella tavalla.

A) ISOFIX-kiinnitysjärjestelmän avulla

Voit käyttää Porsche Junior Seat ISOFIX -turvaistuinta ajoneuvossa seuraavilla tavoilla.

ajosuuntaan	kyllä
ajosuuntaa vastaan	ei
¹⁾ istuimilla, joissa on ISOFIX-kiinnitysjärjestelmä	kyllä

B) Kolmipisteturvavyön avulla

Voit käyttää Porsche Junior Seat ISOFIX -turvaistuinta ajoneuvossa seuraavilla tavoilla.

ajosuuntaan	kyllä
ajosuuntaa vastaan	ei
kaksipisteturvavyön kanssa	ei
²⁾ kolmipisteturvavyön kanssa	kyllä
¹⁾ etumatkustajan istuimella	kyllä
ulommilla takaistuimilla	kyllä
keskimmäisellä takaistuimella (kolmipisteturvavyön kanssa)	kyllä

¹⁾ Noudata ehdottomasti ajoneuvon käyttöohjetta.

²⁾ Turvavyön on oltava standardin ECE R 16 (tai vastaavan standardin) mukainen, minkä voi todeta esimerkiksi vyön hyväksyntäetiketissä olevasta ympyröidystä E- tai e-kirjaimesta.

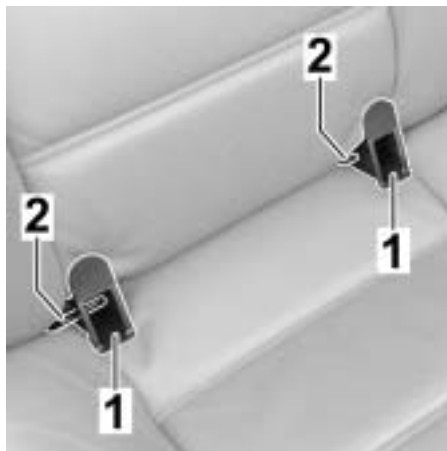

Turvaistuimen asentaminen ISOFIX-kiinnitysjärjestelmän avulla

1. Kiinnitä molemmat ohjauskiinnikkeet (1) ISOFIX-kiinnityspisteisiin (2) niin, että aukot ovat ylöspäin.

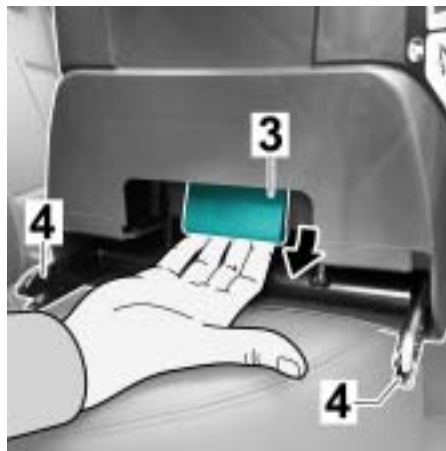

2. Vedä vihreän kahvan (3) avulla varmistinvivut (4) niin pitkälle auki, että ne lukittuvat.

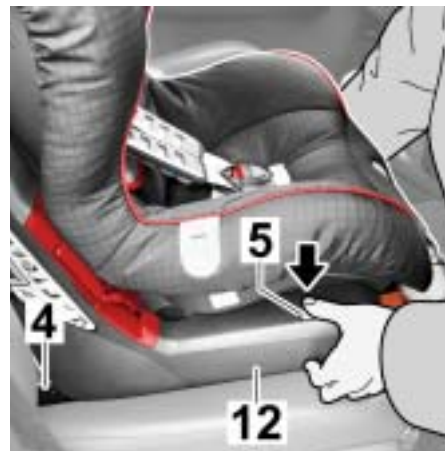

3. Paina istuimen rungon (12) vasemmalla ja oikealla sivulla olevia harmaita lukituspainikkeita (5).

Huomautus

Näin varmistat, että varmistinvivujen (4) molemmat hakaset ovat auki.



4. Työnä varmistinvipuja (4) ohjauskiinnikkeisiin, kunnes kuulet molempien puolien varmistinvipujen lukittuvan.
5. Tarkista molempien puolien lukittuminen vetämällä Porsche Junior Seat ISOFIX -turvaistuimesta.

d Varo!

Vakavien tai hengenvaarallisten vammojen vaara, jos varmistinvivut eivät ole lukittuneet oikein.

- f Molempien puolien lukituspainikkeissa (5) on oltava näkyvissä vihreät merkit (7).
- f Tarkista aina ennen ajomatkaa, että varmistinvivut ovat lukittuneet oikein.

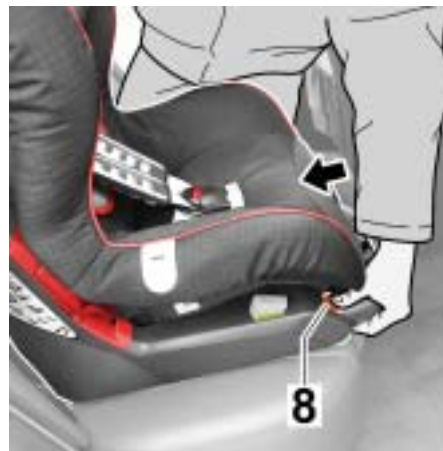

6. Paina oranssia kiinnityspainiketta (8) ja työnä Porsche Junior Seat ISOFIX -turvaistuin ajoneuvon selkänojaa vasten.

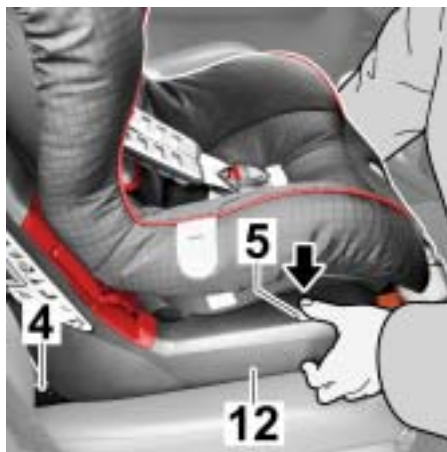

Turvaistuimen irrottaminen ISOFIX-kiinnitysjärjestelmästä

1. Paina istuimen rungon (12) vasemmalla ja oikealla sivulla olevia harmaita lukituspainikkeita (5). Varmistinviivut (4) vapautuvat.

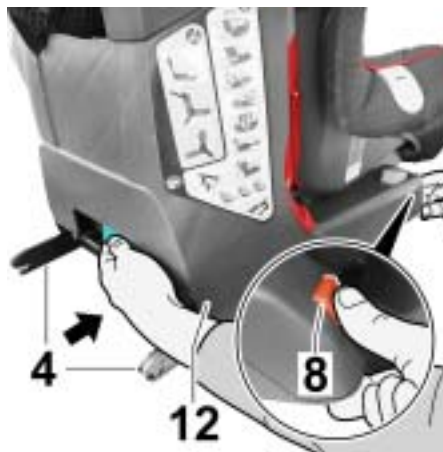

2. Paina oranssia kiinnityspainiketta (8) ja työnnä samalla varmistinviivut (4) istuimen rungon (12) sisälle.
3. Nosta Porsche Junior Seat ISOFIX -turvaistuin pois.

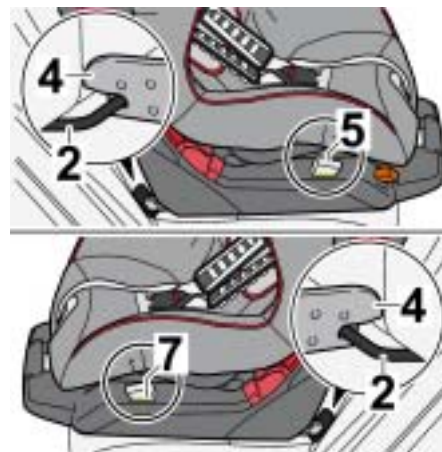

Turvaistuimen ISOFIX-asennuksen tarkistaminen

Varmista lapsesi turvallisuus tarkistamalla, että

- Porsche Junior Seat ISOFIX -turvaistuimen molemmat varmistinviivut (4) ovat lukittuneet ISOFIX-kiinnityspisteisiin (2) ja molemmissa lukituspainikkeissa (5) näkyy vihreä merkki (7).



Turvaistuimen asentaminen kolmipisteturvavyön avulla

1. Aseta Porsche Junior Seat ISOFIX -turvaistuin ajosuuntaan ajoneuvon istuimelle.
2. Vedä säätökahva (10) ylös ja vedä istuinalusta (11) eteen lepoasentoon.

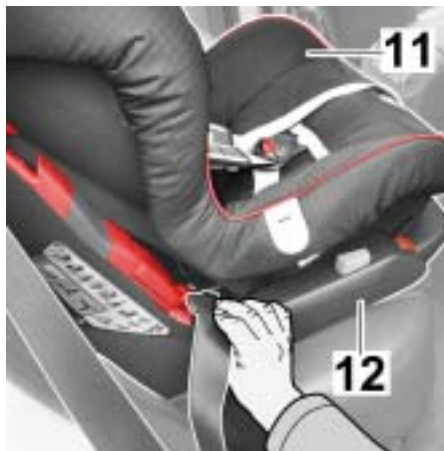

3. Vedä kolmipisteturvavyö esiin ja vie se istuinalusta (11) ja istuimen rungon (12) välistä.

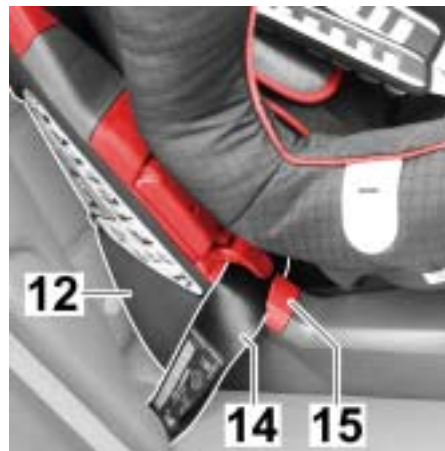

4. Aseta lantiovyö (14) istuimen rungon (12) molemmilla sivuilla oleviin vaaleanpunaisiin vyönohjaimiin (15).

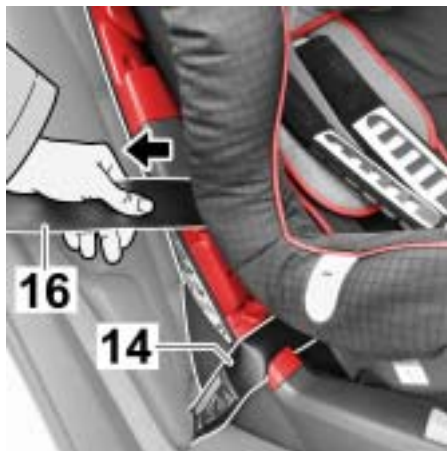

5. Kiristä lantiovyö (14) vetämällä olkavyötä (16).

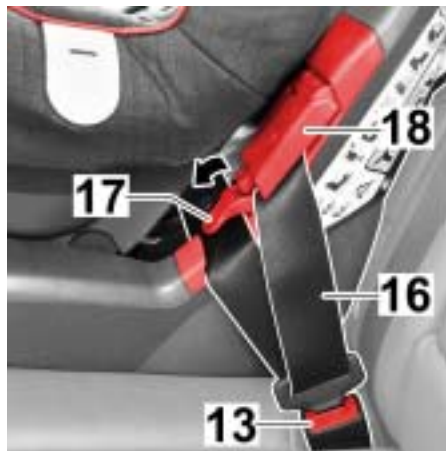

6. Käännä ajoneuvon vyölukon (13) puolella olevan tummanpunaisen vyökiinnikkeen (18) kiinnitysvipu (17) alas.
7. Aseta olkavyö (16) vyökiinnikkeeseen.

Huomautus

Varmista, ettei vyö kierry.

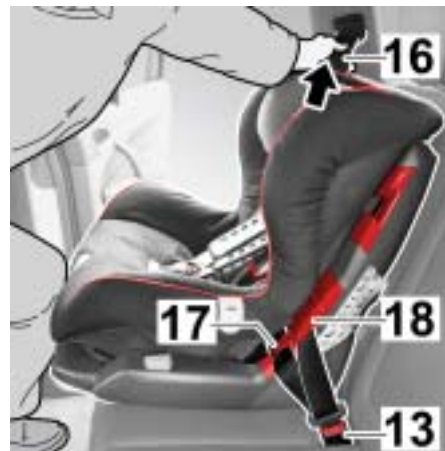

8. Paina polvella Porsche Junior Seat ISOFIX -turvaistuinta ajoneuvon istuinta vasten ja vedä samalla voimakkaasti olkavyöstä (16).
9. Käännä kiinnitysvipua (17) ylös niin pitkälle, että se lukittuu.

Huomautus

Olkavyön (16) saa kiinnittää vain vyökiinnikkeellä, joka sijaitsee ajoneuvon vyölukon (13) puolella.

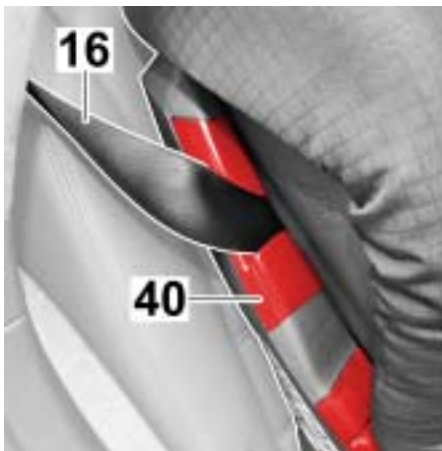

10. Aseta olkavyö (16) toisella sivulla olevaan tummanpunaiseen vyönohjaimeen (40).

Huomautus

Varmista, ettei vyö kierry.



11. Vedä säätökahva (10) ylös ja työnnä istuinalusta (11) taakse.

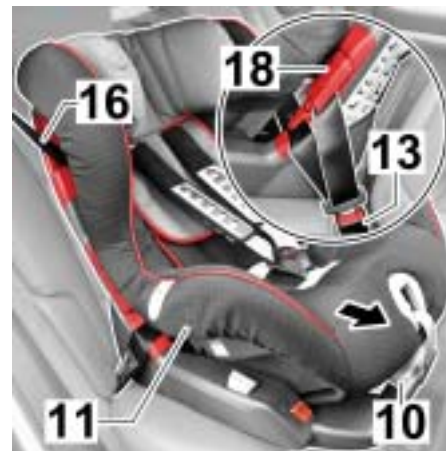

Turvaistuimen irrottaminen kolmipisteturvavyöstä

1. Vedä säätökahva (10) ylös ja vedä istuinalusta (11) eteen lepoasentoon.
2. Avaa ajoneuvon vyölukko (13).
3. Avaa ajoneuvon vyölukon puolella oleva vyökiinnike (18).
4. Ota kolmipisteturvavyö (16) pois vyönohjaimista.
5. Nyt voit ottaa Porsche Junior Seat ISOFIX-turvaistuimen pois.



Turvaistuimen kolmipisteturvavyöasennuksen tarkistaminen

Varmista lapsesi turvallisuus tarkistamalla, että

- Porsche Junior Seat ISOFIX -turvaistuin on asennettu asianmukaisesti paikalleen ajoneuvoon
- kolmipisteturvavyö on kireä eikä se ole kiertynyt



- lantiovyö (14) kulkee molempien vaaleanpunaisten vyönohjainten (15) läpi ja olkavyö (16) on kiinnitetty vain tummanpunaisella vyökiinnikkeellä (18), joka sijaitsee ajoneuvon vyölukon (13) puolella



- olkavyö (16) kulkee läpi tummanpunaisen vyönohjaimen (40), joka sijaitsee toisella puolella kuin ajoneuvon vyölukko



- kolmipisteturvavyön lukkokieli ja vyölukko (13) **eivät** ole Porsche Junior Seat ISOFIX -turvaistuimen vyönohjaimessa (15).



Päätuen mukauttaminen

Oikein mukautettu päätuki (20) tukee lasta parhaalla mahdollisella tavalla Porsche Junior Seat ISOFIX -turvaistuimessa.

Päätuki (20) täytyy säätää siten, että olkavyöt (19) ovat lapsen olkapäiden korkeudella tai hiukan niiden yläpuolella.

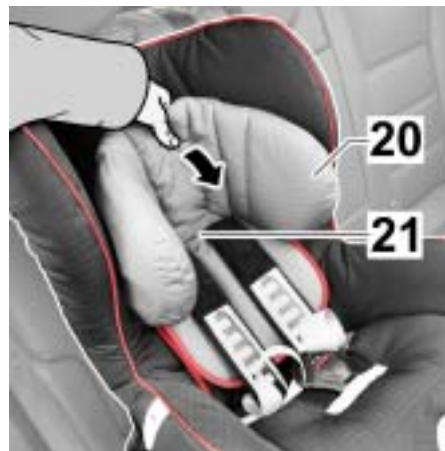

Päätuen säätäminen

1. Löysää vöitä mahdollisimman paljon (katso luvun **Lapsen turvavyön kiinnittäminen** vaihe 1).
2. Käännä päätukea (20) eteenpäin. Nyt päätuen säädin (21) on vapautettu.

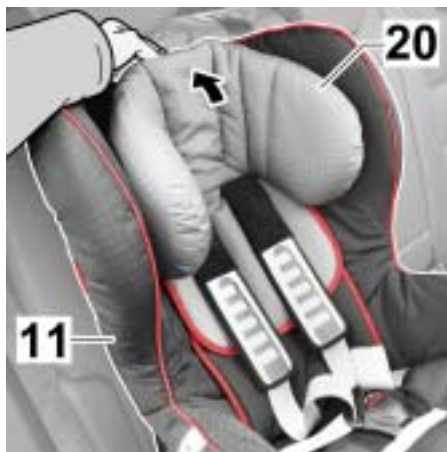

3. Siirrä päätuki (20) oikealle olkavyön korkeudelle.
4. Käännä päätuki (20) takaisin istuinalustaa (11) vasten, jolloin päätuen säädin lukittuu.

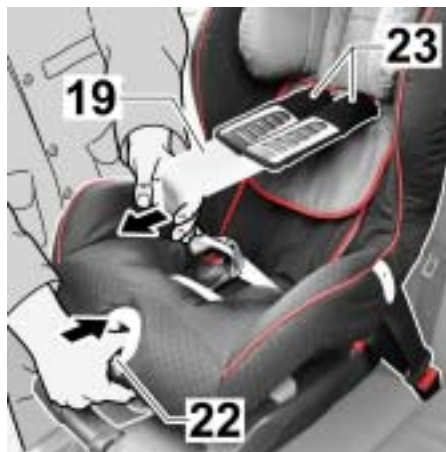

Lapsen turvavyön kiinnittäminen

1. Paina säätöpainiketta (22) ja vedä molempia olkavöitä (19) samanaikaisesti eteenpäin.

d Varo!

Olkapehmusteet voivat vahingoittua, jos löysäät olkavöitä vetämällä niistä.

f Älä vedä olkapehmusteista (23).



2. Avaa vyölukko (24) painamalla punaista painiketta.
3. Työnnä lukkokielet (25) kumipitiimiin (26).
4. Nosta lapsi Porsche Junior Seat ISOFIX-turvaistuimeen.
5. Ota lukkokielet (25) pois kumipitimistä.

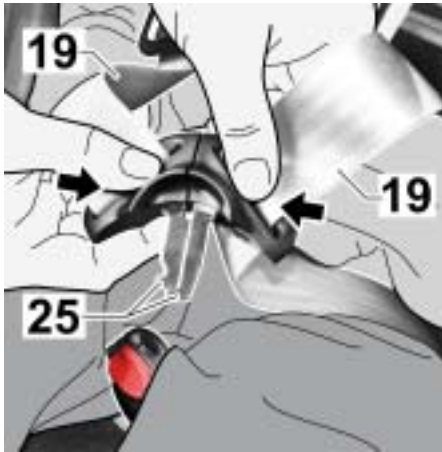

6. Vie olkavyöt (19) lapsen olkapäiden yli.

d Vaara!

Loukkaantumisvaara, jos olkavyöt ovat kiertyneet tai sekoittuneet.

f Tarkista, etteivät olkavyöt ole kiertyneet tai sekoittuneet.

7. Aseta lukkokielet (25) yhteen ...



8. ... ja työnnä lukkokielet vyölukkoon (24) niin, että kuulet kielten lukittuvan paikalleen.

d Varoitus!

Jos lantiovyöt ovat liian korkealla, lapselle voi aiheutua vakavia vammoja.

f Lantioväiden (28) on oltava mahdollisimman lähellä lapsen nivustaivetta.



9. Kiristä vyöt kehoa vasten vetämällä vyön pää (29) suorana ulos.

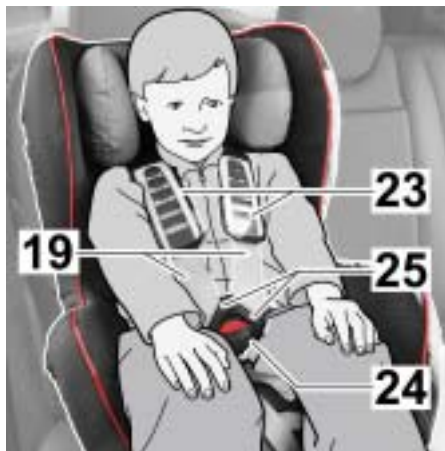

Lapsen turvallisuuden varmistaminen

Varmista lapsesi turvallisuus tarkistamalla, että

- Porsche Junior Seat ISOFIX -turvaistuimen vyöt ovat lähellä kehoa mutta eivät purista lasta
- olkavyöt (**19**) on säädetty oikein
- vyöt eivät ole kiertyneet
- lukkokielet (**25**) ovat kiinnittyneet oikein vyölukkoon (**24**)
- olkapehmusteet (**23**) ovat asianmukaisesti kehoa vasten.



Turvaistuimen lepoasento

1. Vedä säätökahva (**10**) ylös ja vedä istuinalustaa eteenpäin haluttuun asentoon.

Huomautus

Istuinalustan (**11**) on lukittava paikalleen jokaisessa asennossa. Tarkista lukittuminen vetämällä istuinalustasta.

Puhdistus	268
Päälysteiden irrottaminen ja kiinnittäminen....	268
Päätuen päälysteen irrottaminen.....	268
Istuintyynyn päälysteen irrottaminen.....	269
Päälysteiden kiinnittäminen	270
Vöiden irrottaminen.....	271
Vöiden asentaminen	273
Vyölukon hoito	276
Hävittäminen	279

Puhdistus

d Varo!

Epäasianmukainen puhdistus voi vahingoittaa turvaistuinta.

- f Noudata päällysteessä olevaa pesumerkintää. Jos peset päällysteen yli 30 °C:n lämpötilassa, päällystekangas voi päästää väriä.
- f Älä linkoa päällystettä alakä **missään tapauksessa** kuivata sitä kuivausrummussa (kangas voi irrota pehmusteesta).

Päällysteen voi irrottaa ja pestä hienopesuaineella ja hienopesuohjelmalla pesukoneessa 30 °C:n lämpötilassa.

Muoviosat, vyöt ja olkapehmusteet voi pestä saippualluoksella. **Älä** käytä voimakkaita puhdistusaineita (esimerkiksi liuottimia).

Päällysteiden irrottaminen ja kiinnittäminen

Porsche Junior Seat ISOFIX -turvaistuimen päällyste on kaksiosainen. Ennen päällysteiden irrottamista Porsche Junior Seat ISOFIX -turvaistuin täytyy ottaa pois ajoneuvosta.



Päätuen päällysteen irrottaminen

1. Käännä päätukea eteenpäin.
2. Ota päätuen päällyste **(20)** pois.
3. Irrota päätuen päällyste voistä.



Istuintyynyn päällysteen irrottaminen

1. Siirrä päätuki (20) keskiasentoon (katso luku **Päätuen säätäminen**).
2. Löysää vöitä mahdollisimman paljon (katso luvun **Lapsen turvavyön kiinnittäminen** vaihe 1).
3. Avaa vyölukko (24) painamalla punaista painiketta ja käännä vyöt sivuun.



4. Avaa lukkopehmusteen (29) tarrakiinnitys ja ota lukkopehmuste pois.
5. Irrota muoviosa (35) istuinalustasta.



6. Avaa päällysteen selkäosan (9) vasemmassa ja oikeassa yläkulmassa olevat nepparit (27).



7. Käännä istuintyydyn päällysteen selkäosa (9) istuinpinhalle.
8. Irrota vyöt istuintyydyn päällysteen aukoista.
9. Irrota istuintyydyn päällysteen joustava reuna istuinalueen alareunan alta.

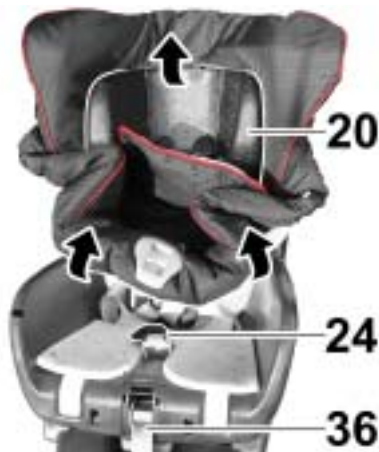

10. Ota vyölukko (24) ja vyön pää (36) pois istuintyydyn päällysteestä.
11. Veda istuintyydyn päällystettä hieman ylöspäin ja nosta se pois päätuen (20) yli.



Päällysteiden kiinnittäminen

1. Kiinnitä päällysteet vastakkaisessa järjestyksessä.

Huomautus

Varmista, etteivät vyöt ole kiertyneet ja että ne ovat asianmukaisesti päällysteen vyöaukoissa (6).

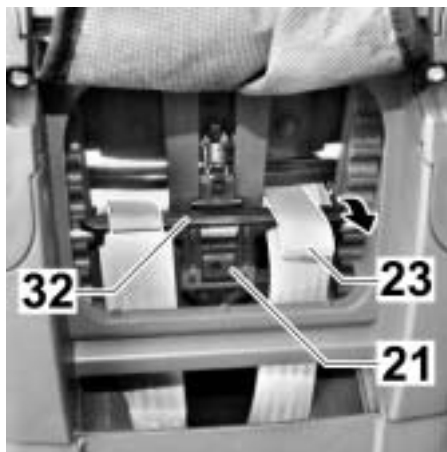

Vöiden irrottaminen

1. Ota istuimen päällysteet pois.
2. Käännä päätukea eteenpäin ja ota olkapehmusteiden (23) vyösilmut pois päätuen säätimessä (21) olevasta pidikkeestä (32).

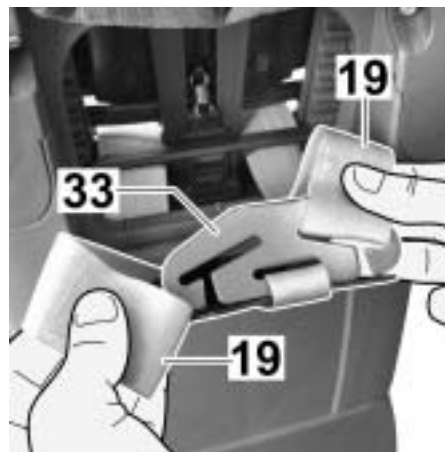

3. Irrota olkavyöt (19) liitoskappaleesta (33).



d Varo!

Loukkaantumisvaara nostettaessa liitoskappale (33) istuimen rungosta.

- f Olkävöistä irrotettu liitoskappale ei saa pudota istuimen runkoon.
- f Aseta liitoskappale niin, ettei se putoa istuimen runkoon.

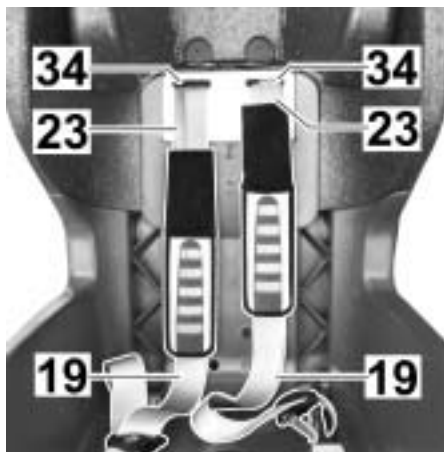

4. Vedä olkavyöt (19) ja olkapehmusteiden (23) vyösilmukat vyöaukoista (34).
5. Vedä olkapehmusteet (23) pois olkavöistä (19).

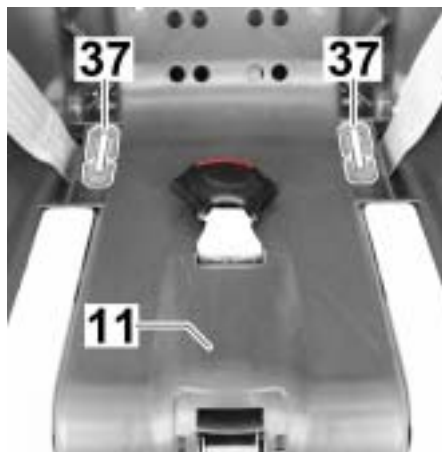

6. Vedä esiin pidikkeet (37), joilla vyöt on kiinnitetty istuinalustaan (11).



7. Työnnä toista vyösilmukkaa leveyssuunnassa kokoon niin, että voit irrottaa pidikkeen (37) vyösilmukasta. Toimi samoin toisella puolella.
8. Nyt voi vetää vyöt pois.

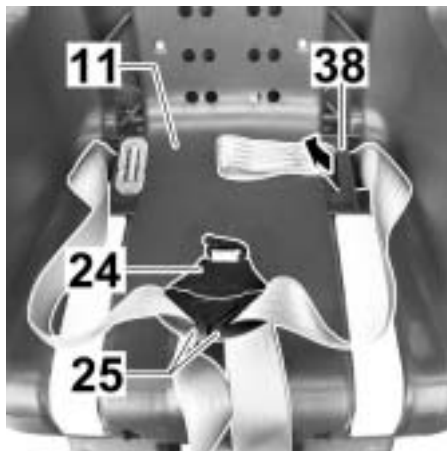

Vöiden asentaminen

1. Työnnä lukkokielet (25) vyölukkoon (24).
2. Pujota pitkä vyösilmukka istuinalustan (11) ulompaan sivuaukkoon (38).

Huomautus

Varmista, etteivät vyöt kierry.



3. Pujota pidike (37) pitkään vyösilmukkaan (ensin pitkä ja sitten lyhyt rako).
4. Vedä vyötä, kunnes pidike (37) on suorassa istuinalustan aukkoa vasten.
5. Avaa vyölukko.



6. Pujota olkapehmusteet (23) olkavöiden (19) päälle.

Huomautus

Varmista, etteivät vyöt kierry.

d Vaara!

Vahingoittuneet vyönauhat voivat katketa onnettomuustilanteessa, mikä voi aiheuttaa lapselle hengenvaarallisia vammoja.

f Älä käytä pujottamisessa teräviä esineitä.

f Vahingoittuneet vyönauhat on vaihdettava.

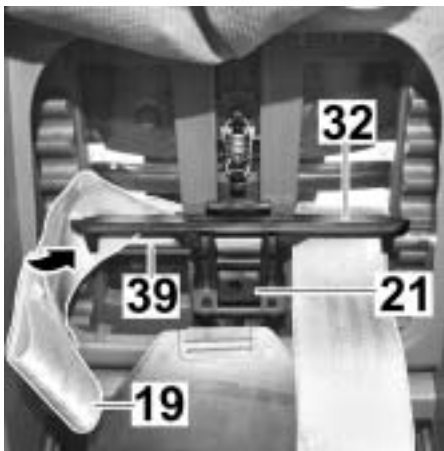

7. Pujota olkavyöt vyöaukkoihin.

8. Pujota olkavyöt (19) ohjaintangon (39) ja päätuen säätimen (21) pidikkeen (32) välistä.

Huomautus

Tarkista, etteivät vyöt ole kiertyneet tai sekoittuneet.

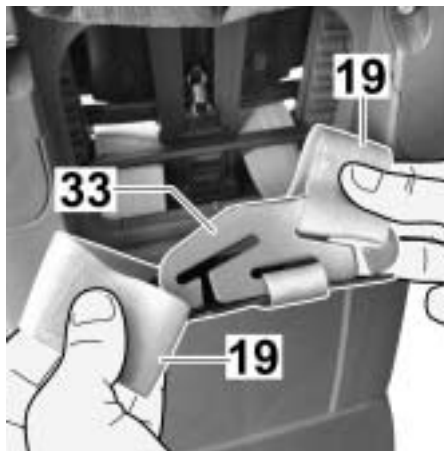

9. Pujota olkavyöt (19) takaisin liittokappaleeseen (33).



10. Pujota olkapehmusteiden (23) vyösilmukat vyöaukkoihin (34).

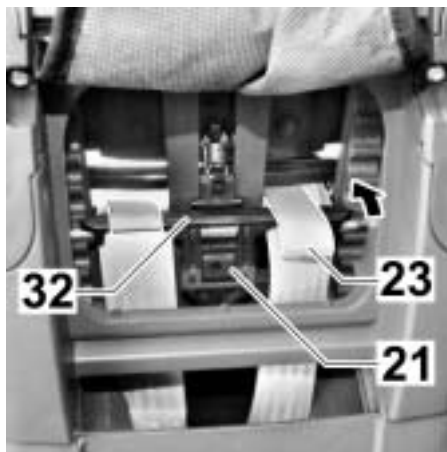

11. Käännä päätukea eteenpäin ja pujota olkapehmusteiden (23) vyösilmut päätuen säätimessä (21) olevaan pidikkeeseen (32).
12. Aseta istuimen päällysteet paikalleen.

Vyölukon hoito

Vyölukon toimivuus on tärkeää turvallisuuden kannalta. Vyölukon toimintahäiriöt johtuvat useimmiten epäpuhtauksista.

Toimintahäiriö:

- Lukkokielet irtoavat hitaasti painettaessa punaista painiketta.
- Lukkokielet eivät lukitu vaan ponnahtavat takaisin ulos.
- Lukkokielet lukittuvat ilman selvää napsahdusta.
- Jokin hidastaa lukkokielen työntämistä vyölukkoon.
- Vyölukon avaaminen vaatii voimankäyttöä.

Häiriön korjaaminen:

Pese vyölukko, jotta se toimii moitteettomasti.

1. Irrota vyölukko.
 - f Löysää vyöt.
 - f Avaa lukkopehmusteen tarrakiinnitys ja ota lukkopehmuste pois.
 - f Aseta turvaistuin lepoasentoon.
 - f Irrota istuintyydyn päällysteen joustava reuna istuinalustan alareunan alta.
 - f Irrota istuintyydyn päällyste istuinalustan alaosasta.



- f Työnnä pidike (30), jolla vyölukko (24) on kiinnitetty istuinalustaan, pystysuunnassa vyöaukon (31) läpi.

2. Pese vyölukko.

- f Anna vyölukon (24) olla vähintään tunti lämpimässä vedessä, johon on lisätty pesuainetta. Pese sitten vyölukko ja anna sen kuivua kokonaan.

3. Asenna vyölukko.

- f Työnnä pidike (30) pystysuorassa ylhäältä alas päällysteen vyöaukon (31) ja istuinalustan läpi. Tarkista kiinnitys vetämällä voimakkaasti vyölukosta (24).
- f Vedä istuintyynyn päällyste istuinalustan alaosan päälle.
- f Aseta istuintyynyn päällysteen joustava reuna istuinalustan alareunan alle.
- f Pujota vyölukko ja vyön pää päällysteeseen.
- f Aseta turvaistuin normaaliasentoon.
- f Kiinnitä lukkopehmuste.



Toimintahäiriö:

- Lukkokieliä (25) ei voi työntää vyölukkoon (24).

Häirion korjaaminen:

- Vapauta vyölukko (24) painamalla punaista painiketta.

Hävittäminen

Noudata maakohtaisia jätehuoltomääräyksiä.

Pakkauksen hävittäminen	
	kartonginkeräys
Yksittäisten osien hävittäminen	
päälyste	sekajäteastia
muoviosat	sekajäteastia tai muovinkeräys, jos mahdollista
metalliosat	metallinkeräys
vyönauha	sekajäteastia
vyölukko ja lukkokielet	sekajäteastia



Gebruiksaanwijzing Porsche Junior Seat ISOFIX

Porsche, het Porsche wapen en
Tequipment zijn gedeponeerde merken van
Dr. Ing. h.c. F. Porsche AG.

Nadruk, ook gedeeltelijk, en verveelvoudiging
in enige vorm of op enige wijze uitsluitend
toegestaan met schriftelijke toestemming van
Dr. Ing. h.c. F. Porsche AG.

Errata en wijzigingen van de constructie,
uitrusting en leveringsomvang, alsmede
afwijkingen van de kleur en het materiaal
voorbehouden.

In diverse landen kunnen de beschreven
producten afwijken wegens nationale bepalingen
en eisen.

Dr. Ing. h.c. F. Porsche
Aktiengesellschaft
Stuttgart-Zuffenhausen

Uitgave: Juni 2008
Gedrukt in Duitsland

Geachte cliënte, geachte cliënt,

Wij bedanken u voor uw vertrouwen en feliciteren u met uw nieuwe Porsche Junior Seat ISOFIX kinderzitje.

Het Porsche Junior Seat ISOFIX kinderzitje is in samenwerking met de BRITAX Römer Kindersicherheit GmbH ontwikkeld en voor uw Porsche getest en goedgekeurd.



Porsche Junior Seat ISOFIX kinderzitje

Aanwijzingen voor de bediening

Lees voor gebruik van het Porsche Junior Seat ISOFIX kinderzitje de gebruiksaanwijzing aandachtig door.

Volg bij het gebruik van het Porsche Junior Seat ISOFIX kinderzitje de veiligheidsvoorschriften in het hoofdstuk „Kinderzitjes“ in het instructieboekje van uw wagen.

In principe moet het Porsche Junior Seat ISOFIX kinderzitje op de achterbank worden gebruikt.

Gebruikte symbolen

d

Wijst op gevaren, aanwijzingen of waarschuwingen die u te allen tijde in acht moet nemen.

Oriëntatiemiddelen in de gebruiksaanwijzing

De oriëntatiemiddelen in de gebruiksaanwijzing zijn gemarkeerd met een gele kleur.

Inhoudsopgave

Aan het begin van deze gebruiksaanwijzing vindt u een volledige inhoudsopgave met alle behandelde onderwerpen.

Inhoudsopgave per hoofdstuk

Voor elk hoofdstuk vindt u een overzicht van de onderwerpen met de bijbehorende paginanummers.

Veiligheidsvoorschriften	289	Aanwijzingen voor de verzorging.....	307
Veiligheidsvoorschriften airbags	290	Reiniging	308
Algemene veiligheidsvoorschriften.....	290	Bekleding verwijderen en aanbrengen	308
Aanwijzingen.....	291	Bekleding hoofdsteun verwijderen	308
		Bekleding zitting verwijderen.....	309
		Bekleding aanbrengen	310
		Gordels uitbouwen	311
		Gordels inbouwen	313
Bediening	293	Gordelslot verzorgen.....	316
Goedkeuring.....	294	Aanwijzingen voor de afvalverwerking	319
Gebruik in de wagen	294		
Kinderzitje met			
ISOFIX-bevestigingssysteem inbouwen	295		
Kinderzitje met			
ISOFIX-bevestigingssysteem uitbouwen	297		
Correcte inbouw van een kindersitje			
met ISOFIX-bevestigingssysteem	297		
Kindersitje met driepunts			
veiligheidsgordel inbouwen	298		
Kindersitje met driepunts			
veiligheidsgordel uitbouwen	300		
Correcte inbouw van een kindersitje			
met driepunts veiligheidsgordel.....	301		
Hoofdsteun aanpassen.....	302		
Hoofdsteun instellen.....	302		
Uw kind de gordel omdoen	303		
Correcte verankering van uw kind	305		
Ruststand van het kindersitje	305		

Veiligheidsvoorschriften

Veiligheidsvoorschriften airbags.....	290
Algemene veiligheidsvoorschriften.....	290
Aanwijzingen.....	291

Veiligheidsvoorschriften airbags

d Gevaar!

Passagiersairbags die afgaan, kunnen kinderen ernstig of dodelijk letsel toebrengen.

- f U mag het kinderzitje in geen enkele wagen op de passagiersstoel gebruiken zonder van tevoren de passagiersairbag uit te schakelen.
 - f Schakel de passagiersairbag met de sleutelschakelaar uit wanneer u het kinderzitje op de passagiersstoel gebruikt.
 - f Bij sportwagens zonder sleutelschakelaar moet u de passagiersairbag uitschakelen middels de extra benodigde traverse met gordelslot.
-

d Waarschuwing!

Uitgeschakelde passagiersairbags bieden geen bescherming bij een ongeval.

- f Schakel de passagiersairbag weer in nadat u het kinderzitje hebt uitgebouwd.
-

d Gevaar!

Zijairbags die afgaan, kunnen kinderen ernstig of dodelijk letsel toebrengen.

- f Let erop dat uw kind niet zo ver uit het kinderzitje hangt dat het hoofdje in de buurt van de zijairbag komt.
-

Algemene veiligheidsvoorschriften

d Gevaar!

Kans op ernstig of dodelijk letsel door het niet dragen van veiligheidsgordels of losse voorwerpen in de wagen.

Zorg ervoor dat

- f de rugleuning van de wagen is vergrendeld.
 - f alle zware en scherpe voorwerpen in de wagen zijn verankerd.
 - f alle personen in de wagen hun gordel omhebben.
 - f u het kinderzitje met de driepunts veiligheidsgordel of het ISOFIX-bevestigingssysteem verankert wanneer u het niet gebruikt.
-

d Gevaar!

Kans op ernstig letsel wanneer u plotseling van richting verandert, hard remt of bij een ongeval betrokken raakt.

- f Wanneer u het kinderzitje op de achterbank gebruikt, moet u de voorstoel zo ver mogelijk naar voren zetten, zodat het kind niet met de voorstoel in aanraking komt.
 - f Zet de rugleuning van de voorstoel verticaal.
-

d Gevaar!

Verbrandingsgevaar door hete kunststof delen van het kinderzitje wanneer dit in de zon heeft gestaan.

- f Bescherm het kinderzitje tegen sterke zonnestralen.
-

d Waarschuwing!

Verlies van de beschermende werking.

- f Controleer alle belangrijke onderdelen regelmatig op beschadigingen. Overtuig u ervan dat de mechanische onderdelen correct functioneren.
 - f In geval van een beschadiging of na een ongeval moet het kinderzitje worden vervangen.
-

Aanwijzingen

d Aanwijzingen

- f Volg de betreffende veiligheidsvoorschriften over het gebruik van het kinderzitje in het instructieboekje van uw wagen in het hoofdstuk „Kinderzitjes“.
 - f Laat uw kind nooit alleen achter in de wagen.
 - f Laat uw kind altijd aan de trottoirkant in- en uitstappen.
 - f Omdat de bekleding essentieel voor de werking van het systeem is, mag het kinderzitje niet zonder bekleding worden gebruikt.
 - f U mag het kinderzitje uitsluitend voor de verankering van uw kind in de wagen gebruiken. Het is in geen geval geschikt als zitgelegenheid of speelgoed.
 - f Door het gebruik van het kinderzitje kunnen op sommige kwetsbare autostoelen gebruikssporen ontstaan (bijv. leder). Dit voorkomt u door een deken of handdoek onder het kinderzitje te leggen.
-

Goedkeuring	294
Gebruik in de wagen	294
Kinderzitje met ISOFIX-bevestigingssysteem inbouwen	295
Kinderzitje met ISOFIX-bevestigingssysteem uitbouwen	297
Correcte inbouw van een kinderzitje met ISOFIX-bevestigingssysteem	297
Kinderzitje met driepunts veiligheidsgordel inbouwen	298
Kinderzitje met driepunts veiligheidsgordel uitbouwen	300
Correcte inbouw van een kinderzitje met driepunts veiligheidsgordel	301
Hoofdsteun aanpassen	302
Hoofdsteun instellen	302
Uw kind de gordel omdoen	303
Correcte verankering van uw kind	305
Ruststand van het kinderzitje	305

Goedkeuring

Kinderzitje	Controle en goedkeuring volgens ECE* R 44/04	
	Groep	Lichaams-gewicht
Porsche Junior Seat ISOFIX	I	9 tot 18 kg

*ECE = Europese norm voor veiligheidsvoorzieningen

f Het Porsche Junior Seat ISOFIX kinderzitje is uitgevoerd, gecontroleerd en goedgekeurd volgens de eisen van de Europese norm aangaande veiligheidsvoorzieningen voor kinderen. Het keurmerk en het goedkeuringsnummer staan op het goedkeuringslabel.

Gebruik in de wagen

Het Porsche Junior Seat ISOFIX kinderzitje is goedgekeurd om op twee manieren te worden ingebouwd.

A) met het ISOFIX-bevestigingssysteem

Zo kunt u het Porsche Junior Seat ISOFIX kinderzitje in de wagen gebruiken.

in de rijrichting	ja
tegen de rijrichting	nee
¹⁾ op stoelen met ISOFIX-bevestigingssysteem	ja

B) met driepunts veiligheidsgordel

Zo kunt u het Porsche Junior Seat ISOFIX kinderzitje in de wagen gebruiken.

in de rijrichting	ja
tegen de rijrichting	nee
met tweepunts veiligheidsgordel	nee
²⁾ met driepunts veiligheidsgordel	ja
¹⁾ op passagiersstoel	ja
op buitenste zittingen achterbank	ja
op middelste zitting achterbank (met driepunts veiligheidsgordel)	ja

¹⁾ Volg altijd de voorschriften in het instructieboekje van de wagen.

²⁾ De veiligheidsgordel moet volgens ECE R 16 (of een vergelijkbare norm) zijn goedgekeurd, bijv. te herkennen aan de omkaderde „E”, „e” op het goedkeuringslabel op de gordel.

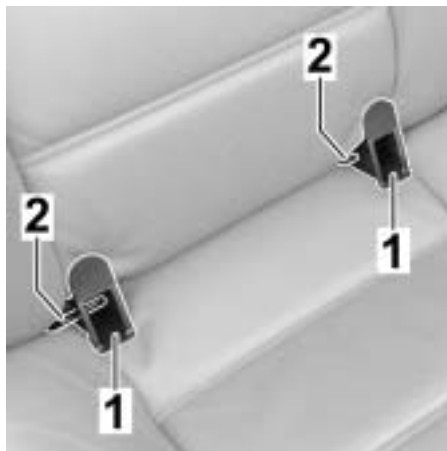

Kinderzitje met ISOFIX-bevestigingssysteem inbouwen

1. Klik de beide geleiders (1) met de uitsparing omhoog op de beide ISOFIX-bevestigingspunten (2).

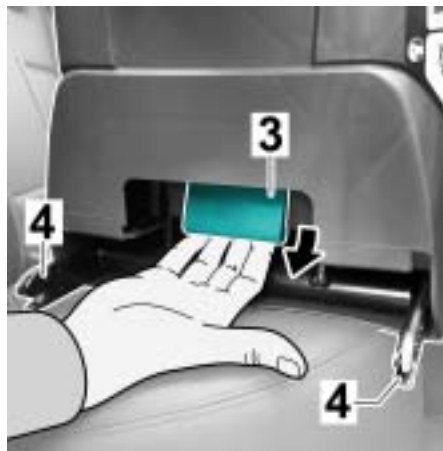

2. Trek aan de groene handgreep (3) de vangarmen (4) zo ver uit dat deze blijven staan.

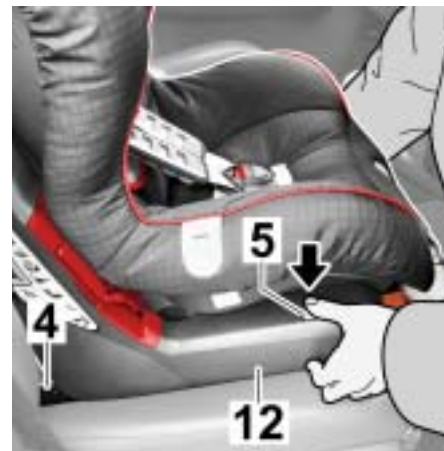

3. Druk links en rechts aan de onderkant van het zitje (12) op de grijze vergrendelingsknoppen (5).

Aanwijzing

Zo zorgt u ervoor dat de beide haken van de vangarmen (4) open staan.



4. Schuif de beide vangarmen (4) zo ver in de geleiders dat de vangarmen aan weerskanten hoorbaar vastklikken.
5. Trek aan het Porsche Junior Seat ISOFIX kinderzitje om te controleren dat het aan weerskanten is vastgeklikt.

d Let op

Kans op ernstig of dodelijk letsel wanneer de vangarmen niet goed zijn vastgeklikt.

- f U moet aan beide kanten op de vergrendelingsknoppen (5) de groene merktekens (7) kunnen zien.
 - f Controleer voor elke rit dat de vangarmen goed zijn vastgeklikt.
-

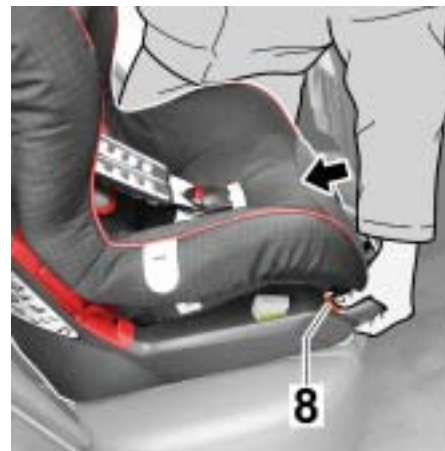

6. Druk op de oranje spanknop (8) en schuif het Porsche Junior Seat ISOFIX kinderzitje tegen de rugleuning van de wagen.

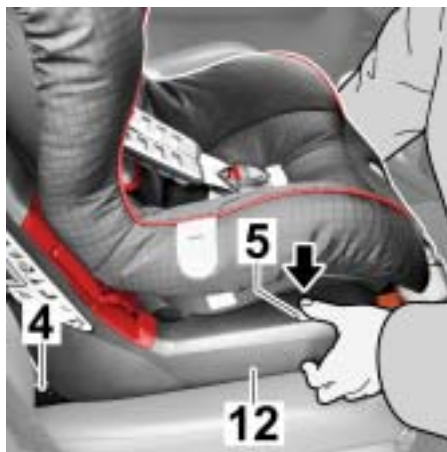

Kinderzitje met ISOFIX-bevestigingssysteem uitbouwen

1. Druk links en rechts aan de onderkant van het zitje (12) op de grijze vergrendelingsknoppen (5). De vangarmen (4) laten nu los.

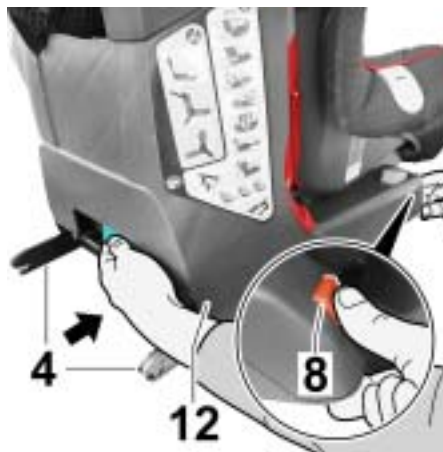

2. Druk op de oranje spanknop (8) en schuif tegelijkertijd de vangarmen (4) weer in de onderkant van het zitje (12).
3. Verwijder het Porsche Junior Seat ISOFIX kinderzitje.

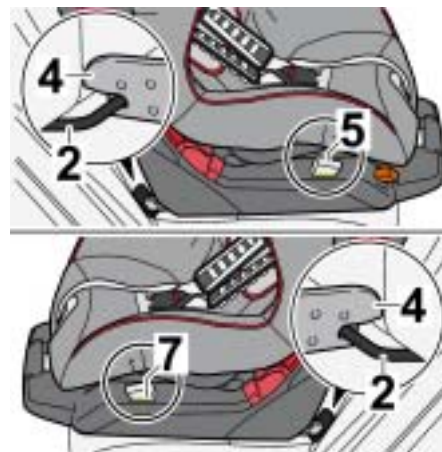

Correcte inbouw van een kinderzitje met ISOFIX-bevestigingssysteem

Controleer voor de veiligheid van uw kind dat

- het Porsche Junior Seat ISOFIX kinderzitje aan weerskanten stevig met de vangarmen (4) in de ISOFIX-bevestigingspunten (2) van de wagen is vastgeklikt en dat u op beide vergrendelingsknoppen (5) het groene merkteken (7) ziet.



Kinderzitje met driepunts veiligheidsgordel inbouwen

1. Zet het Porsche Junior Seat ISOFIX-kinderzitje in de rijrichting op de autostoel.
2. Duw de verstelhandgreep (10) omhoog en trek het kuipstoeltje (11) naar voren in de ruststand.

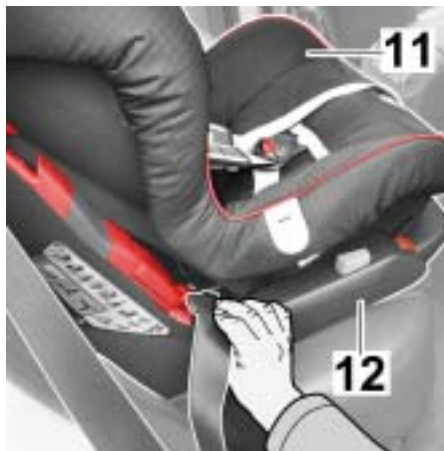

3. Trek de driepunts veiligheidsgordel uit en steek deze tussen het kuipstoeltje (11) en de onderkant van het zitje (12).

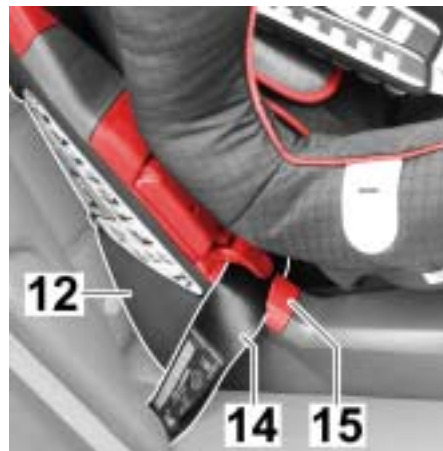

4. Leg de heupgordel (14) aan weerskanten in de lichtrode gordelgeleiders (15) van de onderkant van het zitje (12).

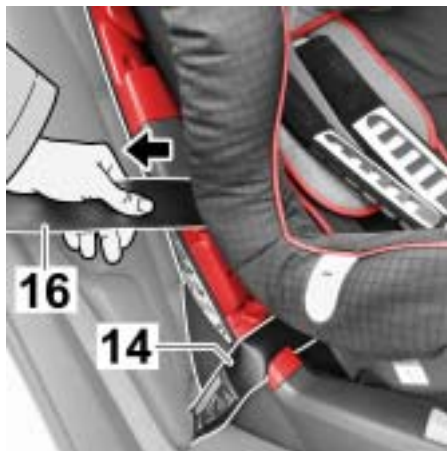

5. Trek de heupgordel (14) strak door aan de schoudergordel (16) te trekken.

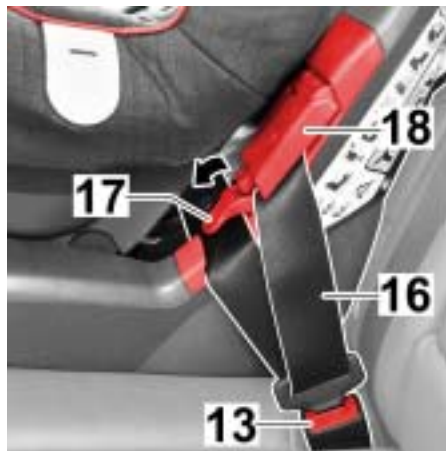

6. Draai de klemhendel (17) van de donkerrode gordelklem (18) aan de kant van het gordelslot van de wagen (13) omlaag.
7. Leg de schoudergordel (16) in de gordelklem.

Aanwijzing

Verdraai de gordel niet.

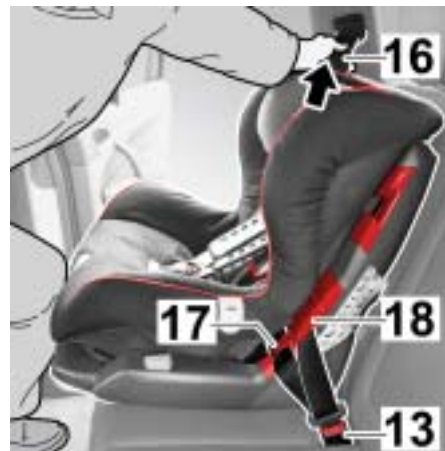

8. Duw het Porsche Junior Seat ISOFIX kinderzitje met uw knie in de autostoel en trek tegelijkertijd stevig aan de schoudergordel (16).
9. Draai de klemhendel (17) zo ver omhoog dat deze vastklikt.

Aanwijzing

De schoudergordel (16) mag alleen door de gordelklem aan de kant van het gordelslot van de wagen (13) worden vastgeklemd.

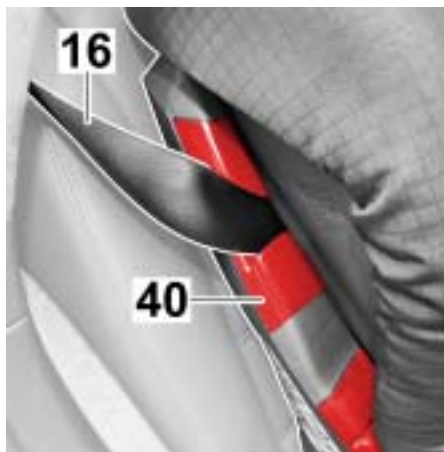

10. Leg de schoudergordel (16) aan de andere kant in de donkerrode gordelgeleider (40).

Aanwijzing

Verdraai de gordel niet.



11. Duw de verstellhandgreep (10) omhoog en schuif het kuipstoeltje (11) weer naar achteren.

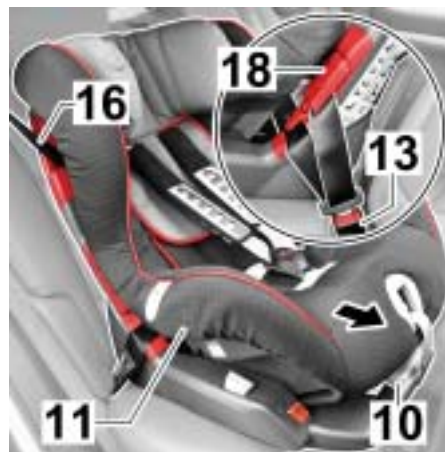

Kinderzitje met driepunts veiligheidsgordel uitbouwen

1. Duw de verstellhandgreep (10) omhoog en trek het kuipstoeltje (11) naar voren in de ruststand.
2. Open het gordelslot van de wagen (13).
3. Open nu de gordelklem (18) aan de kant van het gordelslot van de wagen.
4. Haal de driepunts veiligheidsgordel (16) uit de gordelgeleiders.
5. Nu kunt u het Porsche Junior Seat ISOFIX kinderzitje verwijderen.



Correcte inbouw van een kinderzitje met driepunts veiligheidsgordel

Controleer voor de veiligheid van uw kind dat

- het Porsche Junior Seat ISOFIX kinderzitje stevig in de wagen vastzit.
- de driepunts veiligheidsgordel strak zit en niet verdraaid is.



- de heupgordel (14) door de beide lichtrode gordelgeleiders (15) loopt en dat de schoudergordel (16) alleen met de donkerrode gordelklem (18) aan de kant van het gordelslot van de wagen (13) vastzit.
- de schoudergordel (16) door de donkerrode gordelgeleider (40) loopt die aan de andere kant van het gordelslot van de wagen zit.



- de gesp en het gordelslot van de wagen (13) van de driepunts veiligheidsgordel **niet** in de gordelgeleider (15) van het Porsche Junior Seat ISOFIX kinderzitje zitten.



Hoofdsteen aanpassen

Een goed aangepaste hoofdsteen (20) biedt uw kind een optimale houvast in het Porsche Junior Seat ISOFIX kinderzitje.

De hoofdsteen (20) moet zo zijn ingesteld dat de schoudergordels (19) op schouderhoogte van het kind staan of iets hoger.



Hoofdsteen instellen

1. Maak de gordels zo ver mogelijk los (zie de paragraaf **Uw kind de gordel omdoen** stap 1).
2. Kantel de hoofdsteen (20) naar voren. Nu is de hoofdsteenverstelling (21) ontgrendeld.

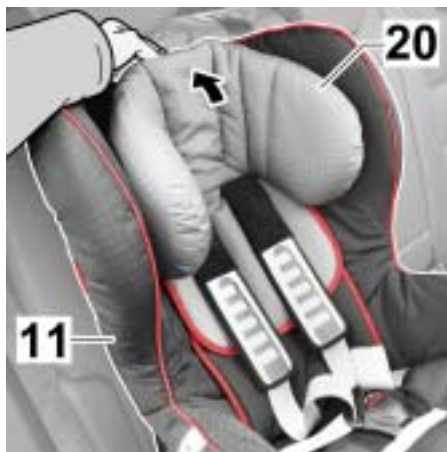

3. Verschuif de hoofdsteun (20) tot de schoudergordels de juiste hoogte hebben.
4. Klap de hoofdsteun (20) weer terug tegen het kuipstoeltje (11) om de hoofdsteunverstelling weer te vergrendelen.

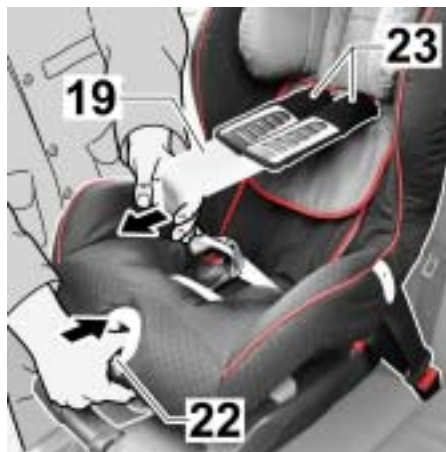

Uw kind de gordel omdoen

1. Druk op de verstelknop (22) en trek tegelijkertijd de beide schoudergordels (19) naar voren.

d Let op!

De schouderkussens kunnen beschadigd raken wanneer u daaraan trekt om de schoudergordels los te maken.

- f Trek niet aan de schouderkussens (23).



2. Open het gordelslot (24) door de rode knop in te drukken.
3. Steek de gespen (25) in de rubberen houders (26).
4. Zet uw kind in het Porsche Junior Seat ISOFIX kinderzitje.
5. Haal de gespen (25) weer uit de houders.

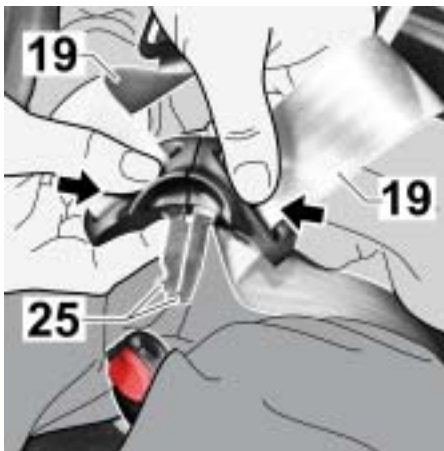

6. Leg de schoudergordels (19) over de schouders van uw kind.

d Gevaar!

Kans op letsel wanneer de schoudergordels verdraaid of verwisseld zijn.

f Verdraai of verwissel de schoudergordels niet.

7. Trek beide gespen (25) naar elkaar toe ...

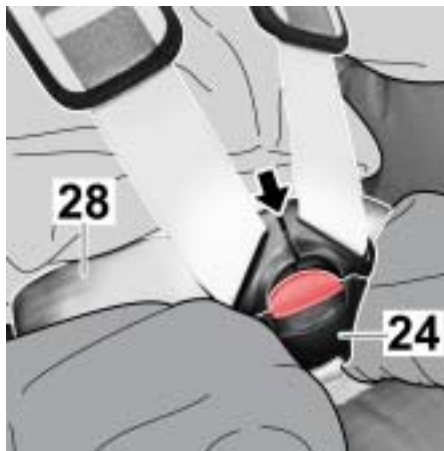

8. ... en klik de gespen hoorbaar in het gordelslot (24).

d Waarschuwing!

Te hoge heupgordels kunnen uw kind ernstig letsel toebrengen.

f De heupgordels (28) moeten zo laag mogelijk over de liesplooï van uw kind lopen.



9. Trek de gordels strak tot deze dicht tegen het lichaam liggen. Trek daartoe het uiteinde van de gordel (29) recht eruit.

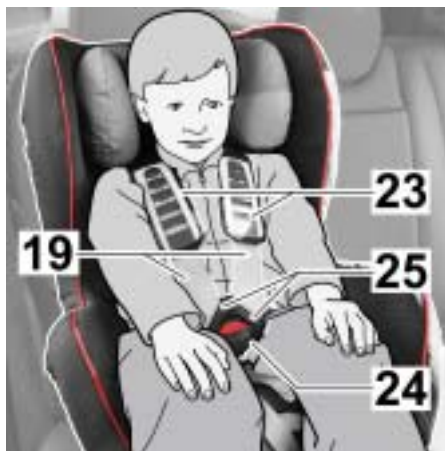

Correcte verankering van uw kind

Controleer voor de veiligheid van uw kind dat...

- de gordels van het Porsche Junior Seat ISOFIX kinderzitje dicht tegen het lichaam liggen zonder dat uw kind bekneeld raakt.
- de schoudergordels (19) goed zijn ingesteld.
- de gordels niet verdraaid zijn.
- de gespen (25) goed in het gordelslot (24) zijn vastgeklikt.
- de schouderkussens (23) goed tegen het lichaam rusten.



Ruststand van het kinderzitje

1. Duw de verstelhandgreep (10) omhoog en trek het kuipstoeltje naar voren in de gewenste stand.

Aanwijzing

Het kuipstoeltje (11) moet in elke stand stevig vastklikken. Trek aan het kuipstoeltje om te controleren dat het goed is vastgeklikt.

Aanwijzingen voor de verzorging

Reiniging	308
Bekleding verwijderen en aanbrengen.....	308
Bekleding hoofdsteun verwijderen	308
Bekleding zitting verwijderen.....	309
Bekleding aanbrengen.....	310
Gordels uitbouwen	311
Gordels inbouwen	313
Gordelslot verzorgen.....	316
Aanwijzingen voor de afvalverwerking	319

Reiniging

d Let op!

Kans op beschadiging door een onjuiste reinigingsmethode.

- f Volg de voorschriften op het wasetiket van de bekleding. Wanneer u warmer dan 30°C wast, kan de kleur van de bekleding uitlopen.
- f Centrifugeer de bekleding niet en droog deze **nooit** in een elektrische wasdroger (hierdoor kan de stof van het schuimrubber losraken).

U kunt de **bekleding** eraf trekken en met een fijnwasmiddel op 30°C in de wasmachine wassen met het fijnwasprogramma.

U kunt de **kunststof delen, gordels** en **schouderkussens** met zeepsop wassen. **Gebruik geen** agressieve middelen (bijv. oplosmiddelen).

Bekleding verwijderen en aanbrengen

De bekleding van het Porsche Junior Seat ISOFIX kinderzitje bestaat uit twee delen. Om de bekleding eraf te trekken, moet u het Porsche Junior Seat ISOFIX kinderzitje eerst uit de wagen halen.

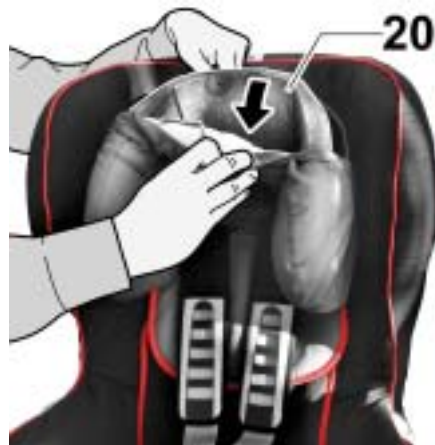

Bekleding hoofdsteun verwijderen

1. Kantel de hoofdsteun naar voren.
2. Verwijder de bekleding van de hoofdsteun **(20)**.
3. Schuif de bekleding van de hoofdsteun over de gordels.



Bekleding zitting verwijderen

1. Schuif de hoofdsteun (20) in de middenstand (zie de paragraaf **Hoofdsteun instellen**).
2. Maak de gordels zo ver mogelijk los (zie de paragraaf **Uw kind de gordel omdoen** stap 1).
3. Open het gordelslot (24) (druk op de rode knop) en leg de gordels naar buiten.



4. Open de klittenbandsluiting van het zitkussen (29) en verwijder dit.
5. Wip het kunststof onderdeel (35) uit het kuipstoeltje.



6. Maak de drukkers (27) links en rechts op het achterdeel (9) van de bekleding los.



7. Klap het achterdeel (9) van de bekleding op de zitting.
8. Trek de gordels uit de uitsparingen in de bekleding van de zitting.
9. Maak de elastische zoom van de bekleding los van de rand onder aan het kuipstoeltje.

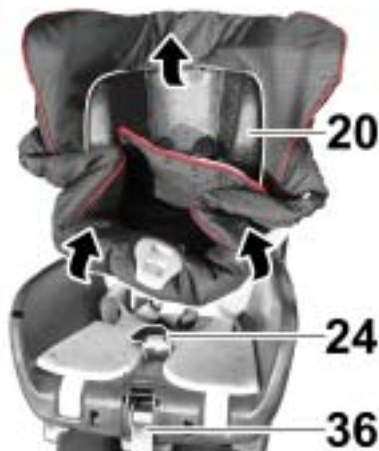

10. Trek het gordelslot (24) en het uiteinde van de gordel (36) uit de bekleding van de zitting.
11. Trek de bekleding van de zitting een stuk omhoog en sla deze dan met de uitsparing over de hoofdsteun (20).



Bekleding aanbrengen

1. Breng de bekleding in omgekeerde volgorde weer aan.

Aanwijzing

Overtuig u ervan dat de gordels niet verdraaid zijn en goed in de gordelgleuven (6) van de bekleding zijn gestoken.

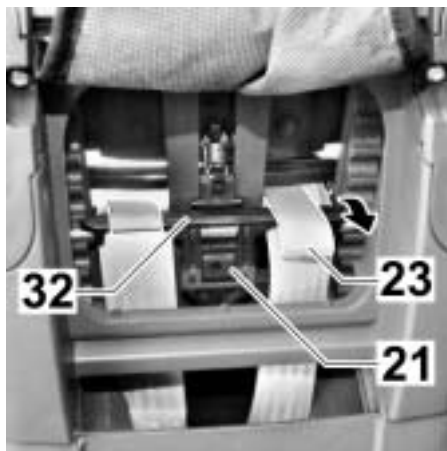

Gordels uitbouwen

1. Trek de bekleding van het zitje.
2. Kantel de hoofdsteun naar voren en schuif de gordellussen van de schouderkussens (23) op het dwarsstuk (32) van de hoofdsteunverstelling (21) omlaag.

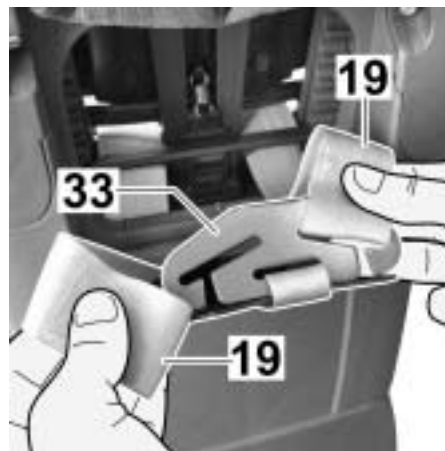

3. Haak de schoudergordels (19) uit het verbingsstuk (33).



d Let op

Kans op letsel wanneer u het verbingsstuk (33) uit de onderkant van het zitje haalt.

- f Het losgehaakte verbingsstuk mag niet in de onderkant van het zitje schieten.
- f Hang het verbingsstuk over de onderkant van het zitje.

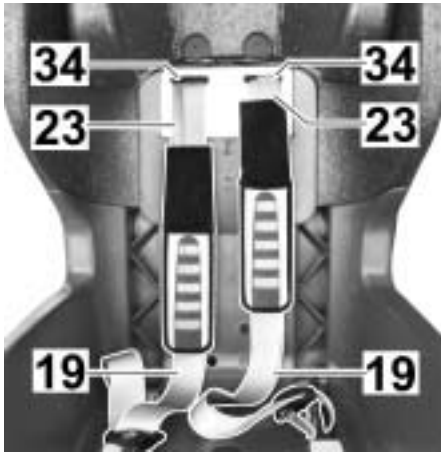

4. Trek de schoudergordels (19) en de gordellussen van de schouderkussens (23) uit de gordelgleuven (34).
5. Trek de schouderkussens (23) van de schoudergordels (19).



6. Trek de gesp (37) eruit, waarmee de gordel onder aan het kuipstoeltje (11) is bevestigd.



7. Schuif de gordellus aan de korte kant van de gesp (37) terug en haak deze uit de gesp.
8. Nu kunt u de gordels eruit trekken.

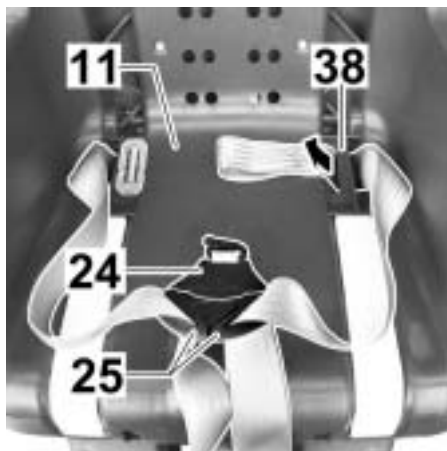

Gordels inbouwen

1. Klik de gespen (25) in het gordelslot (24).
2. Rijk nu de lange gordellus door de buitenste gleuf (38) aan de zijkant van het kuipstoeltje (11).

Aanwijzing

Verdraai de gordels niet.



3. Haak de gesp (37) in de lange gordellus (eerst de lange en dan de korte kant van de gesp vasthaken).
4. Trek aan de gordel tot de gesp (37) net in de uitsparing van het kuipstoeltje ligt.
5. Open het gordelslot weer.



6. Schuif de schouderkussens (23) over de schoudergordels (19).

Aanwijzing

Verdraai de gordels niet.

d Gevaar!

Beschadigde gordels kunnen bij een ongeval scheuren en dodelijk letsel bij uw kind veroorzaken.

- f Gebruik geen scherpe of puntige voorwerpen voor het inrijgen.
- f Beschadigde gordels moeten worden vervangen.

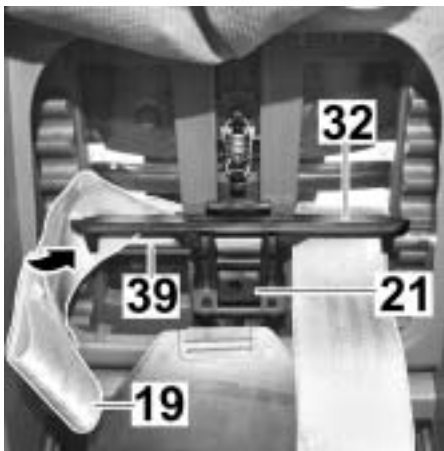

7. Rijk de schoudergordels door de gordelgleuven.
8. Schuif de schoudergordels (19) tussen de keerstang (39) en het dwarsstuk (32) van de hoofdsteunverstelling (21) door.

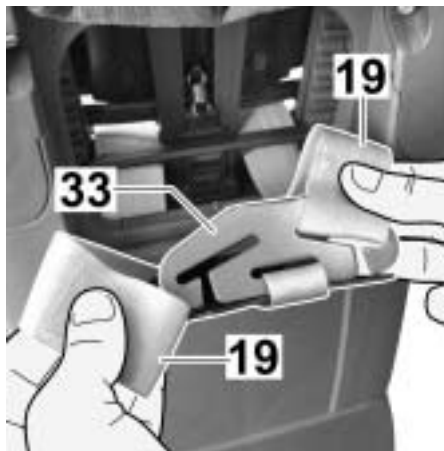

9. Haak de schoudergordels (19) weer in het verbindingsstuk (33).



10. Rijk de gordellussen van de schouderkussens (23) in de gordelgleuven (34).

Aanwijzing

Verdraai of verwissel de gordels niet.

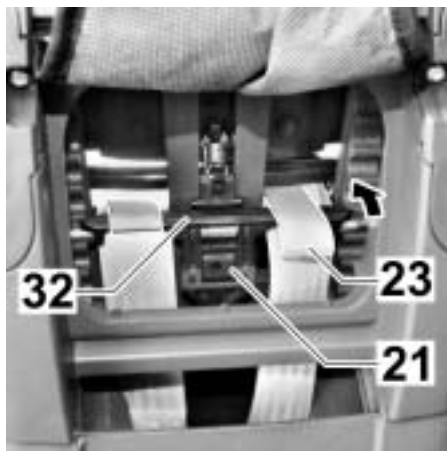

11. Kantel de hoofdsteun naar voren en schuif de gordellussen van de schouderkussens **(23)** over het dwarsstuk **(32)** van de hoofdsteunverstelling **(21)**.

12. Breng de bekleding van het zitje aan.

Gordelslot verzorgen

De correcte werking van het gordelslot is belangrijk voor de veiligheid. Storingen in het gordelslot worden meestal veroorzaakt door verontreinigingen.

Storing:

- De gespen worden bij het indrukken van de rode knop vertraagd uitgeworpen.
- De gespen klikken niet meer vast (worden weer uitgeworpen).
- De gespen klikken zonder een duidelijke „klik” vast.
- De gespen worden bij het insteken afgeremd (deegachtig gevoel).
- Het gordelslot kan alleen met veel kracht worden geopend.

Oplossing:

U kunt het gordelslot wassen, zodat het weer goed functioneert.

1. Gordelslot uitbouwen.
- f Maak de gordels los.
 - f Open de klittenbandsluiting van het zitkussen en verwijder het.
 - f Zet het kinderzitje in de ruststand.
 - f Maak de elastische zoom van de bekleding los van de rand onder aan het kuipstoeltje.
 - f Trek de bekleding van de zitting los van het kuipstoeltje.



- f Schuif de gesp (30) waarmee het gordelslot (24) aan het kuipstoeltje vastzit, rechttop door de gordelgleuf (31).

2. Gordelslot wassen.

- f Leg het gordelslot (24) minstens een uur in warm water met afwasmiddel. Spoel het gordelslot daarna uit en laat het goed drogen.

3. Gordelslot inbouwen.

- f Schuif de gesp (30) rechttop van boven naar onderen door de gordelgleuf (31) in de bekleding en door het kuipstoeltje. Trek stevig aan het gordelslot (24) om de bevestiging te controleren.
- f Trek de bekleding van de zitting over het kuipstoeltje.
- f Haak de elastische zoom van de bekleding over de rand onder aan het kuipstoeltje.
- f Rijg het gordelslot en de uiteinde van de gordel door de bekleding.
- f Zet het kinderzitje in de normale stand.
- f Bevestig het zitkussen.



Storing:

- U kunt de gespen (25) niet meer in het gordelslot (24) steken.

Oplossing:

- Druk op de rode knop om het gordelslot (24) te ontgrendelen.

Aanwijzingen voor de afvalverwerking

Neem de voorschriften voor de afvalverwerking in uw land in acht.

Afvoeren van de verpakking	
	Container voor karton
Afvoeren van losse onderdelen	
Bekleding	Restafval, verbranding
Kunststof delen	Overeenkomstig de aanwezige symbolen in de daartoe bestemde containers
Metalen delen	Container voor metalen
Gordels	Container voor polyester
Gordelslot & gesp	Restafval



Bruksanvisning for Porsche Junior Seat ISOFIX

Porsche, Porsche-logoen og Tequipment er registrerte varemerker for Dr. Ing. h.c. F. Porsche AG.

Ettertrykk så vel som mangfoldiggjøring av noe slag, av hele eller deler av bruksanvisningen, er bare tillatt med forutgående skriftlig tillatelse fra Dr. Ing. h.c. F. Porsche AG.

Det tas forbehold om trykkfeil, konstruksjonsendringer, utstyrs- og leveranseomfang så vel som avvikende fargetoner og materialer.

Mellom ulike land kan det på grunn av nasjonale bestemmelser og forskrifter oppstå avvik i forhold til det beskrevne produktinnholdet.

Dr. Ing. h.c. F. Porsche
Aktiengesellschaft
Stuttgart-Zuffenhausen

Status per: juni 2008
Trykt i Tyskland

Kjære kunde.

Vi takker for tilliten du viser oss, og gratulerer med ditt nye Porsche Junior Seat ISOFIX-barnesete.

Barnesetet Porsche Junior Seat ISOFIX er utviklet i samarbeid med BRITAX Römer Kindersicherheit GmbH og er testet og godkjent for din Porsche.



Barnesete Porsche Junior Seat ISOFIX

Anvisninger om bruken

Les grundig gjennom bruksanvisningen før du tar i bruk barnesetet Porsche Junior Seat ISOFIX.

Ved bruk av barnesetet Porsche Junior Seat ISOFIX må sikkerhetsanvisningene i kapitlet «Barnesikringsutstyr» i bilens instruksjonsbok overholdes.

I utgangspunktet er barnesetet Porsche Junior Seat ISOFIX beregnet på bruk i baksetene.

Symboler som brukes

d

Markerer fare, anvisninger eller opplysninger som det er viktig at du tar hensyn til.

Navigasjonshjelp i bruksanvisningen

Navigasjonshjelpen i bruksanvisningen er alltid fremhevet med gul farge.

Innholdsfortegnelse

I begynnelsen av bruksanvisningen finner du en komplett fortegnelse over innholdet i bruksanvisningen.

Avsnittsfortegnelser

Før hvert hovedkapittel finner du en emneoversikt med aktuelle sidenumre.

Sikkerhetsanvisninger.....	329	Pleie	347
Sikkerhetsanvisninger for kollisjonsputer.....	330	Rengjøring.....	348
Generelle sikkerhetsanvisninger	330	Ta stofftrekk av og på	348
Tips	331	Ta av hodestøttetrekket	348
		Ta av sitteputetrekket	349
		Sette på trekkene	350
		Demontere beltene	351
Bruk.....	333	Montere beltene.....	353
Godkjennelse.....	334	Pleie av beltelåsen	356
Bruk i bilen	334	Kassering.....	359
Montere barnesete med			
ISOFIX-festesystem	335		
Demontere barnesete med			
ISOFIX-festesystem	337		
Riktig montering av barnesete med			
ISOFIX-festesystem	337		
Montere barnesete med			
trepunktssikkerhetsbelte	338		
Demontere barnesete med			
trepunktssikkerhetsbelte	340		
Riktig montering av barnesete med			
trepunktssikkerhetsbelte	341		
Tilpasse hodestøtten.....	342		
Justere hodestøtten	342		
Sikre barnet med beltene	343		
Riktig sikring av barnet.....	345		
Sette barnesetet i hvilestilling	345		



Sikkerhetsanvisninger

Sikkerhetsanvisninger for kollisjonsputer.....	330
Generelle sikkerhetsanvisninger	330
Tips	331



Sikkerhetsanvisninger for kollisjonsputer

d Fare!

Kollisjonsputer som utløses på passasjersiden, kan påføre barn alvorlige eller dødelige skader.

- f I alle biler er det forbudt å bruke barnesetet i passasjeret foran dersom bilen mangler mulighet for deaktivering av kollisjonsputen.
 - f Deaktiver kollisjonsputen på passasjersiden med nøkkelbryteren når du skal bruke barnesetet i passasjeret foran.
 - f I sportsbiler uten nøkkelbryter må utkobling av kollisjonsputen på passasjersiden foretas med den påkrevde ekstra traversen med beltelås.
-

d Advarsel!

Utkoblede kollisjonsputer gir ingen kollisjonsbeskyttelse.

- f Aktiver passasjerkollisjonsputen igjen etter at du har demontert barnesetet.
-

d Fare!

Sidekollisjonsputer som utløses, kan påføre barn alvorlige eller fatale skader.

- f Pass på at hodet til barnet ikke kommer inn i virkefeltet til sidekollisjonsputene ved at barnet lener seg sideveis ut av barnesetet.
-

Generelle sikkerhetsanvisninger

d Fare!

Hvis det er usikrede personer eller tunge gjenstander i bilen, medfører det fare for alvorlige eller dødelige personskader.

Forsikre deg om at

- f seteryggen i bilen er festet i stilling.
 - f alle tunge gjenstander og alle gjenstander med skarpe kanter i bilen er sikret.
 - f alle personer i bilen er trygt sikret med bilbelter.
 - f barnesetet festes med trepunktssikkerhetsbeltet eller ISOFIX-festesystemet når det ikke er i bruk.
-

d Fare!

Fare for personskader oppstår hvis du plutselig endrer kjøreretning, bremser kraftig eller utsettes for en kollisjon.

- f Når du bruker barnesetet i baksetet, bør du stille forsetet på samme side så langt forover som mulig, slik at barnet ikke kommer i berøring med forseteryggen ved bråstans.
 - f Sett forseteryggen loddrett.
-

d Fare!

Forbrenningsfare på grunn av varme plastdeler når barnesetet utsettes for direkte sollys.

- f Beskytt så langt som mulig barnesetet mot intensiv, direkte solstråling.
-

d Advarsel!

Tap av sikkerhetsfunksjon.

- f Kontroller regelmessig alle viktige komponenter med tanke på skader. Forsikre deg om at de mekaniske delene fungerer uten problemer.
 - f Ved skader eller hard belastning i et biluhell må barnesetet for sikkerhets skyld byttes ut.
-

Tips

d Tips

- f Pass på at du også leser og overholder sikkerhetsanvisningene for bruk av barneseter i kapitlet "Barnesikringsutstyr" i bilens instruksjonsbok.
 - f Ikke la barnet oppholde seg i bilen alene.
 - f La barnet bare stige ut og inn på den siden som vender mot fortauets.
 - f Tekstiltrekkene utgjør en vesentlig del av barnesetets sikkerhetsfunksjon, og barnesetet skal derfor ikke brukes uten at trekkene er på plass.
 - f Barnesetet skal utelukkende brukes til sikring av barnet under bilkjøring. Barnesetet egner seg overhodet ikke som flyttbar sitteplass eller leketøy.
 - f Bruken av barnesetet kan føre til at det settes merker på enkelte typer ømfintlige setetrekk (for eksempel skinnseter). Legg et teppe eller håndkle under setet hvis du vil unngå dette.
-

Godkjennelse.....	334
Bruk i bilen	334
Montere barnesete med ISOFIX-festesystem	335
Demontere barnesete med ISOFIX-festesystem	337
Riktig montering av barnesete med ISOFIX-festesystem	337
Montere barnesete med trepunktssikkerhetsbelte	338
Demontere barnesete med trepunktssikkerhetsbelte	340
Riktig montering av barnesete med trepunktssikkerhetsbelte	341
Tilpasse hodestøtten.....	342
Justere hodestøtten	342
Sikre barnet med beltene	343
Riktig sikring av barnet.....	345
Sette barnesetet i hvilestilling	345

Godkjennelse

Barnesete	Kontroll og godkjennelse iht. ECE* R 44/04	
	Gruppe	Kroppsvekt
Porsche Junior Seat ISOFIX	I	9 til 18 kg

*ECE = europeisk standard for sikkerhetsutstyr

- f Barnesetet Porsche Junior Seat ISOFIX er konstruert, testet og godkjent i henhold til kravene som er spesifisert i den europeiske standarden for barnesikringsutstyr. Kontrollmerket og godkjeningsnummeret er oppført på godkjenningsetiketten.

Bruk i bilen

Porsche Junior Seat ISOFIX er tillatt for to monteringsmåter i bilen.

A) Med ISOFIX-festesystem

Barnesetet Porsche Junior Seat ISOFIX kan monteres i bilen på følgende måter.

I kjøreretningen	Ja
Mot kjøreretningen	Nei
¹⁾ På seter med ISOFIX-festesystem	Ja

B) Med trepunktssikkerhetsbelte

Barnesetet Porsche Junior Seat ISOFIX kan monteres i bilen på følgende måter.

I kjøreretningen	Ja
Mot kjøreretningen	Nei
Med to-punkts hoftebelter	Nei
²⁾ Med tre-punkts sikkerhetsbelte	Ja
¹⁾ På passasjeretet foran	Ja
På ytre sitteplasser i baksetet	Ja
På det midtre setet bak (med tre-punkts bilbelte)	Ja

¹⁾ Se bilens instruksjonsbok.

²⁾ Sikkerhetsbeltet må være godkjent i henhold til ECE R 16 (eller tilsvarende standard). Godkjenningen angis av en «E» eller «e» med ring rundt (for eksempel) på kontrollmerket på beltet.

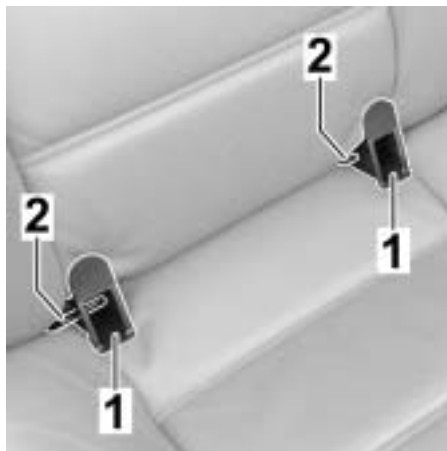

Montere barnesete med ISOFIX-festesystem

1. Hekt fast monteringshjelpen (1) (2 stk.) på de to ISOFIX-festepunktene (2) med utsparingen opp.

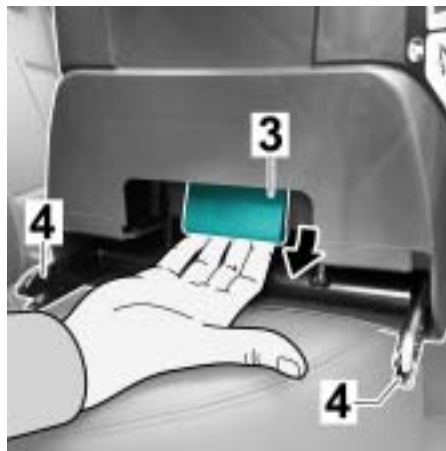

2. Trekk låsearmene (4) ut med det grønne håndtaket (3) til de stopper.

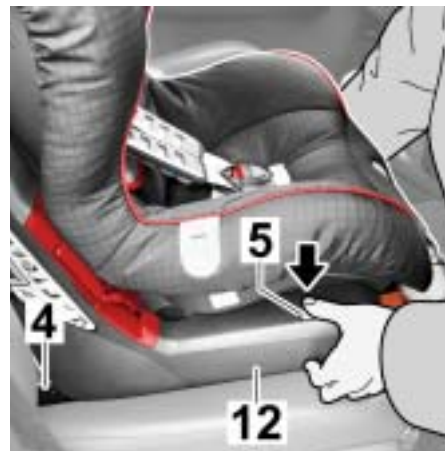

3. Trykk på de grå sikringsknappene (5) til venstre og høyre på seteunderdelen (12).

Tips

På denne måten kontrollerer du at begge krokene til låsearmene (4) er åpnet.



4. Skyv begge låsearmene (4) inn i monteringshjelpen helt til låsearmene festes hørbart på begge sider.
5. Trekk i barnesetet Porsche Junior Seat ISOFIX Kindersitz for å kontrollere at de er festet på begge sider.

d Forsiktig!

Fare for alvorlige eller dødelige skader hvis ikke låsearmene er riktig festet.

- f De grønne merkene (7) må være synlige på sikringsknappene (5) på begge sider.
- f Kontroller alltid før kjøring at låsearmene er riktig festet.

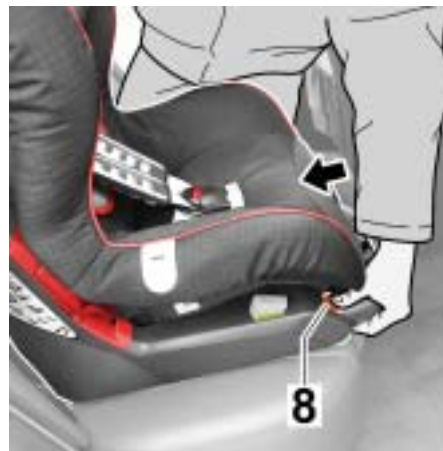

6. Trykk på den oransje strammeknappen (8), og skyv barnesetet Porsche Junior Seat ISOFIX mot bilens seterygg.

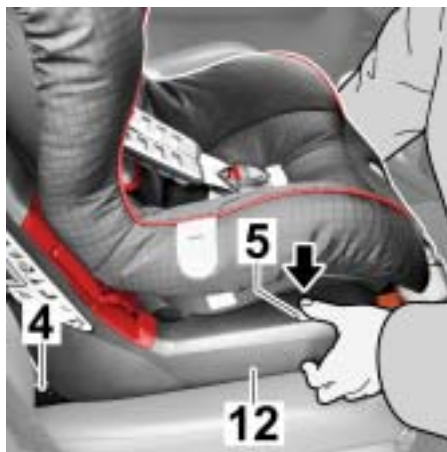

Demontere barnesete med ISOFIX-festesystem

1. Trykk på de grå sikringsknappene (5) til venstre og høyre på seteunderdelen (12). Låsearmene (4) frigjøres.

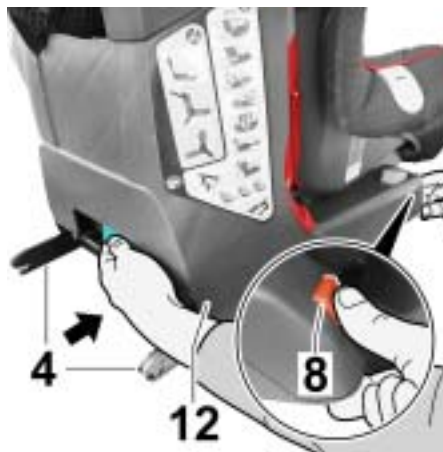

2. Trykk på den oransje strammeknappen (8), og skyv samtidig låsearmene (4) inn i seteunderdelen (12) igjen.
3. Ta ut barnesetet.

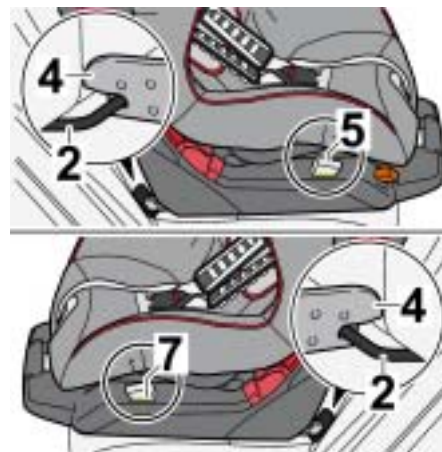

Riktig montering av barnesete med ISOFIX-festesystem

Kontroller av hensyn til barnets sikkerhet at

- barnesetet Porsche Junior Seat ISOFIX er festet ordentlig i bilen. Det må være feste på begge sider med låsearmene (4) i ISOFIX-festepunktene (2). Det grønne merket (7) må være synlig på begge sikringsknappene (5).



Montere barnesete med trepunktssikkerhetsbelte

1. Sett barnesetet Porsche Junior Seat ISOFIX i kjøretretningen på bilens sete.
2. Trykk opp reguleringshåndtaket (10), og trekk seteflaten (11) forover i til hvilestillingen.

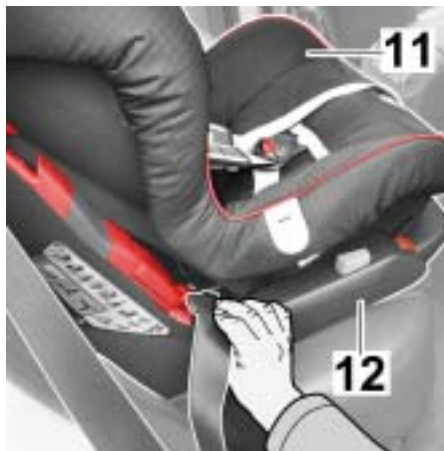

3. Trekk ut trepunktssikkerhetsbeltet, og før det mellom setet (11) og seteunderdelen (12).

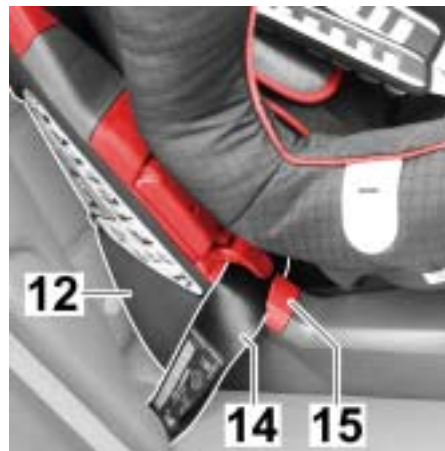

4. Legg hoftebeltoet (14) i de lyserøde belteføringene (15) på begge sider av seteunderdelen (12).

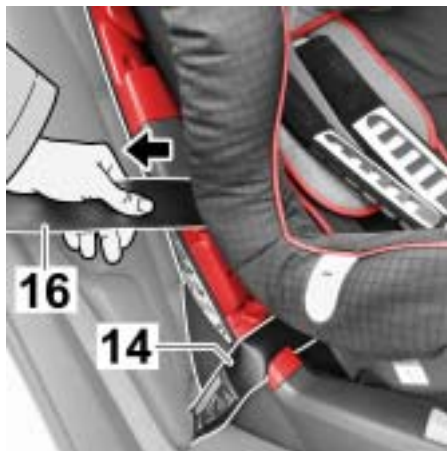

5. Stram hoftebeltet (14) ved å trekke i diagonalbeltet (16).

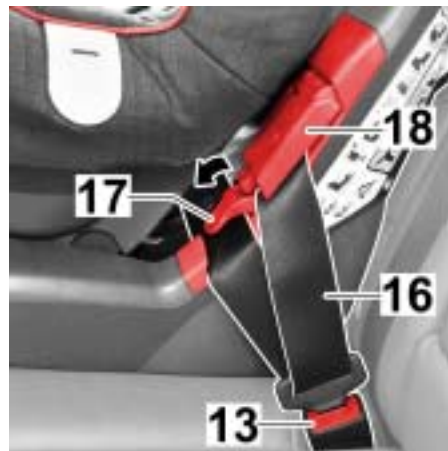

6. Sving ned klemspaken (17) til den mørkerøde belteklemmen (18) på den siden der bilens beltelås (13) befinner seg.
7. Legg diagonalbeltet (16) inn i belteklemmen.

Tips

Beltet må ikke vris.

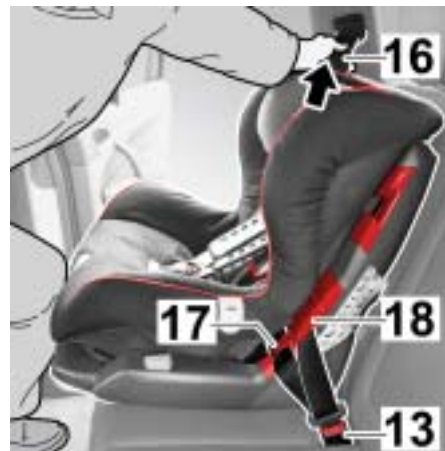

8. Trykk barnesetet Porsche Junior Seat ISOFIX ned på bilens sete med kneet, og trekk samtidig hardt i diagonalbeltet (16).
9. Sving klemspaken (17) opp til den festes.

Tips

Diagonalbeltet (16) må bare klemmes med belteklemmen som befinner seg på siden til bilens beltelås (13).

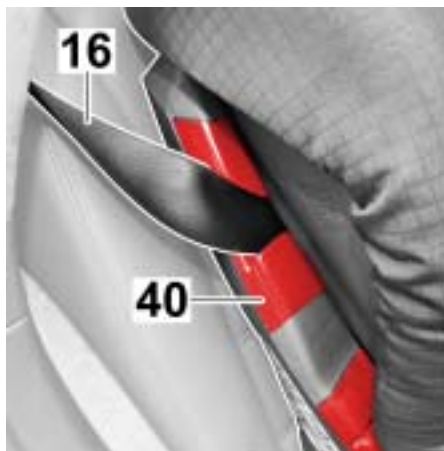

10. Legg diagonalbeltet (16) inn i den mørkerøde belteføringen (40) på den andre siden.

Tips

Beltet må ikke vrís.



11. Trykk reguleringshåndtaket (10) opp, og skyv seteflaten (11) bakover igjen.

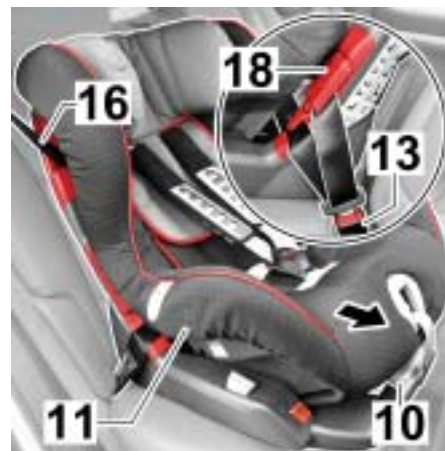

Demontere barnesete med trepunktssikkerhetsbelte

1. Trykk opp reguleringshåndtaket (10), og trekk seteflaten (11) forover i til hvilestillingen.
2. Åpne bilens beltelås (13).
3. Åpne belteklemmen (18) på den siden der bilens beltelås er.
4. Ta trepunktssikkerhetsbeltet (16) ut av belteføringene.
5. Nå kan barnesetet Porsche Junior Seat ISOFIX tas ut.



Riktig montering av barnesete med trepunktssikkerhetsbelte

Kontroller av hensyn til barnets sikkerhet at

- Porsche Junior Seat ISOFIX er ordentlig festet i bilen.
- trepunktssikkerhetsbeltet er stramt og ikke vridd.



- hoftebeltet (14) går gjennom de to mørkerøde belteføringene (15) og at diagonalbeltet (16) bare klemmes av den mørkerøde belteklemmen (18) som sitter på samme side som bilens beltelås (13).



- diagonalbeltet (16) går gjennom den mørkerøde belteføringen (40) som sitter på motsatt side i forhold til bilens beltelås.



- låserungen og bilens beltelås (13) for trepunktssikkerhetsbeltet **ikke** ligger i belteføringen (15) til barnesetet Porsche Junior Seat ISOFIX.



Tilpasse hodestøtten

En riktig tilpasset hodestøtte (20) sikrer barnet optimalt i barnesetet Porsche Junior Seat ISOFIX.

Hodestøtten (20) må være stilt inn slik at skulderbeltene (19) ligger i barnets skulderhøyde eller litt høyere.

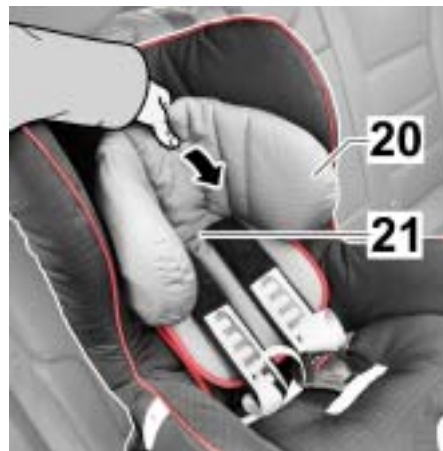

Justere hodestøtten

1. Løsne beltene så mye som mulig (se avsnittet **Sikre barnet med beltene**, trinn 1).
2. Vipp hodestøtten (20) frem. Nå er hodestøttens justeringsmekanisme (21) låst opp.

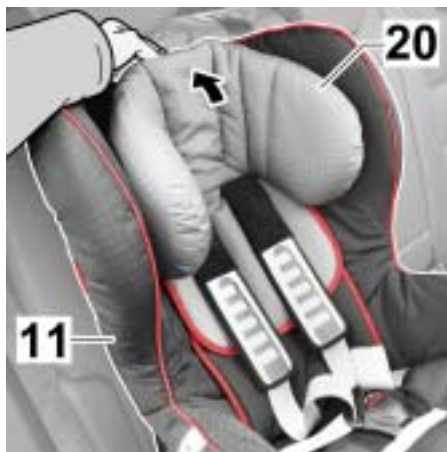

3. Skyv hodestøtten (20) i riktig skulderbeltehode.
4. Fell hodestøtten (20) mot setet (11) igjen for å låse hodestøttens justeringsmekanisme.

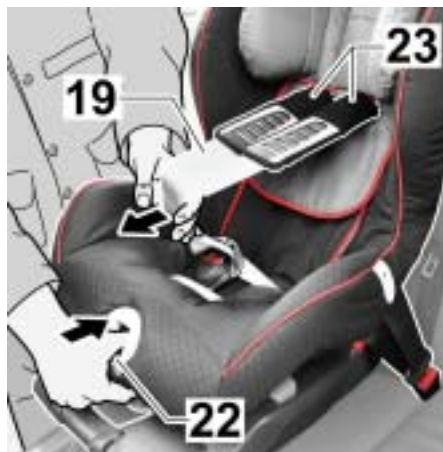

Sikre barnet med beltene

1. Trykk på justeringsknappen (22), og trykk samtidig de to skulderbeltene (19) forover.

d Forsiktig!

Skulderpolstringene kan skades hvis du drar i disse for å løsne skulderbeltene.

f Ikke dra i skulderpolstringene (23).



2. Åpne beltelåsen (24) ved å trykke på den røde knappen.
3. Stikk låsetungene (25) i gummiholderne (26).
4. Sett barnet i barnesetet Porsche Junior Seat ISOFIX.
5. Løsne låsetungene (25) igjen.

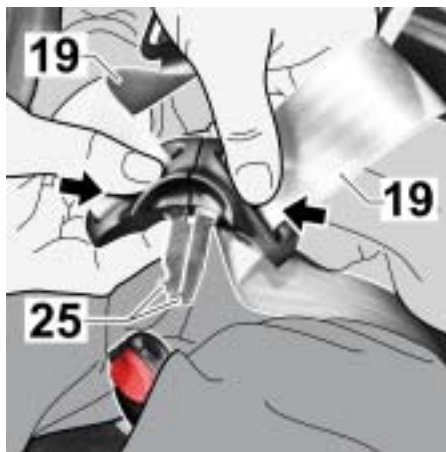

6. Før skulderbeltene (19) over skuldrene til barnet.

d Fare!

Fare for personskade hvis skulderbeltene vis eller forveksles.

f Pass på at skulderbeltet ikke blir vridd eller forvekslet.

7. Sett sammen de to låsetungene (25) ...

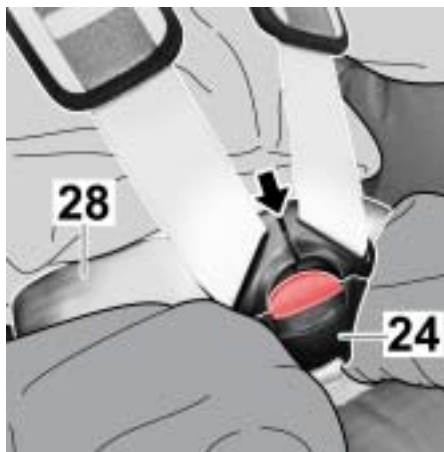

8. ... og stikk låsetungene i beltelåsen (24) til du hører at de festes.

d Advarsel!

Det kan føre til alvorlige skader på barnet viss hoftebeltene ligger for høyt.

f Hoftebeltene (28) må ligge så lavt som mulig mot hofteleddet til barnet.



9. Stram beltene til de ligger tett inntil kroppen. Trekk belteenden (29) rett utover.

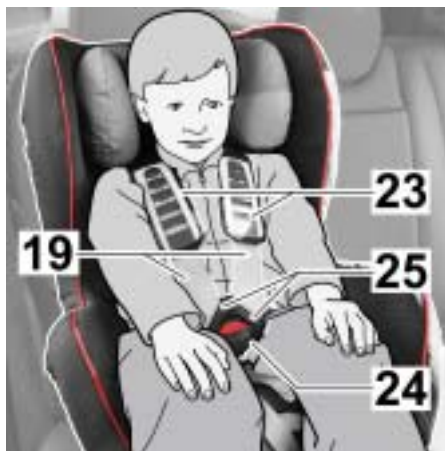

Riktig sikring av barnet

Kontroller av hensyn til barnets sikkerhet at ...

- beltene til barnesetet Porsche Junior Seat ISOFIX ligger tett inntil kroppen uten at det føles trangt for barnet.
- skulderbeltene (19) er riktig innstilt.
- beltene ikke er vridd.
- låsetungene (25) er riktig festet i beltelåsen (24).
- skulderpolstringene (23) ligger riktig inntil kroppen.



Sette barnesetet i hvilestilling

1. Trykk opp reguleringshåndtaket (10), og trekk seteflaten forover i til hvilestillingen.

Tips

Setet (11) må låses helt i alle posisjonene. Trekk i setet for å kontrollere at det er låst.

Rengjøring.....	348
Ta stofftrekk av og på.....	348
Ta av hodestøttetrekket.....	348
Ta av sitteputetrekket.....	349
Sette på trekkene	350
Demontere beltene	351
Montere beltene	353
Pleie av beltelåsen	356
Kassering.....	359

Rengjøring

d Forsiktig!

Fare for skader ved feil rengjøringsmetoder.

- f Følg vaskeanvisningen på etiketten som er festet på trekkene. Hvis du vasker ved mer enn 30 °C, er det fare for misfarging eller fargesmitte fra stoffet.
- f Trekkene må ikke sentrifugeres, og de må **aldri** tørkes i tørketrommel (stoffet kan løsne fra polstringen).

Stofftrekket kan du vaskes med finvaskemiddel i vaskemaskinens skåneprogram ved 30 °C.

Plastdelene, beltene og skulderpolstringen kan rengjøres med en klut eller svamp med såpeløsning. **Bruk aldri** sterke midler (for eksempel løsemidler) til rengjøring.

Ta stofftrekk av og på

Trekket til barnesetet Porsche Junior Seat ISOFIX er todelt. Ta barnesetet Porsche Junior Seat ISOFIX ut av bilen når trekkene skal tas av.

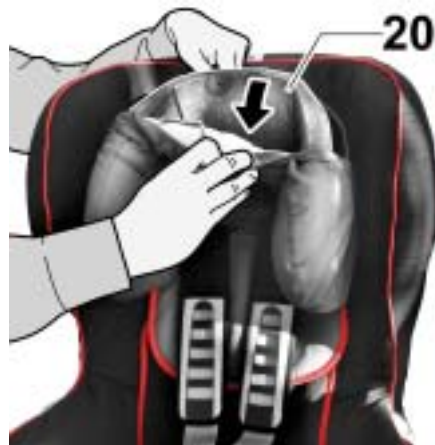

Ta av hodestøttetrekket

1. Vipp hodestøtten frem.
2. Ta av trekket på hodestøtten (20).
3. Trø hodestøttetrekket ut av beltene.



Ta av sitteputetrekket

1. Skyv hodestøtten (20) i midtstilling (se avsnittet **Justere hodestøtten**).
2. Løsne beltene så mye som mulig (se avsnittet **Sikre barnet med beltene** trinn 1).
3. Åpne beltelåsen (24) (trykk på den røde knappen), og legg beltene utover.



4. Åpne borrelåsen på trekket nede (29), og ta det av.
5. Hekt løs plastdelen (35) fra seteflaten.



6. Åpne trykknappene (27) til venstre og høyre på ryggdelen (9) av trekket.



7. Fell ryggdelen (9) av setetrekket ned på sitteflaten.
8. Trekk beltene ut av utsparingene i sitteputetrekket.
9. Løsne den elastiske kantsnoren til sitteputen på kanten nede på seteflatten.

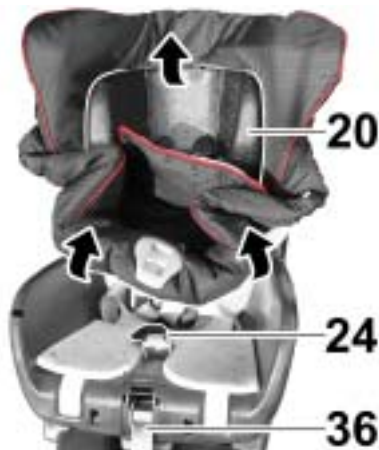

10. Trø beltelåsen (24) og belteenden (36) ut av strekket til sitteputen.
11. Trekk sitteputetrekket litt oppover, og vring det med utsparingen over hodestøtten (20).



Sette på trekkene

1. Stofftrekkene monteres i den omvendte rekkefølgen.

Tips

Pass på at ikke beltene blir vridd og at de legges riktig i belteslissene (6) i trekket.

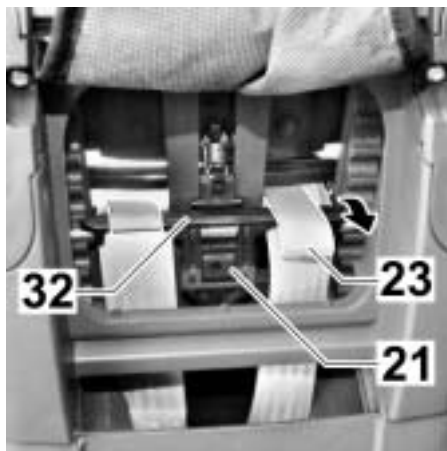

Demontere beltene

1. Trekk av setetrekket.
2. Vipp hodestøtten frem, og skyv beltestroppene til skulderpolstringene (23) ned fra mellomstykket (32) til justeringsmekanismen for hodestøtten (21).

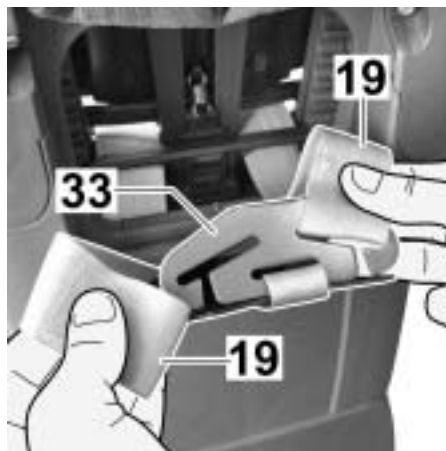

3. Hekt løs skulderbeltene (19) fra forbindelsesstykket (33).



d Forsiktig!

Fare for personskade når forbindelsesstykket (33) tas ut av seteunderdelen.

- f Det løsnele forbindelsesstykket må ikke gli ned i seteunderdelen.
- f Heng forbindelsesstykket over seteunderdelen.

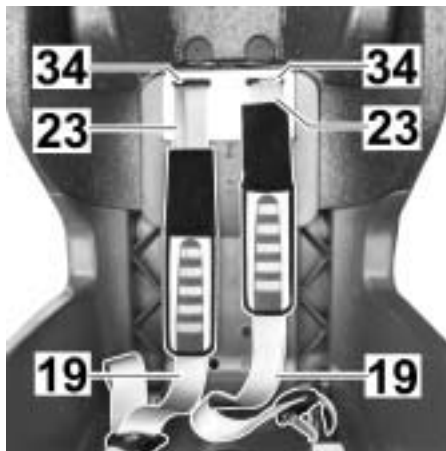

4. Trekk skulderbeltene (19) og beltestroppene til skulderpolstringene (23) ut av belteslissene (34).
5. Trekk av skulderpolstringene (23) på skulderbeltene (19).

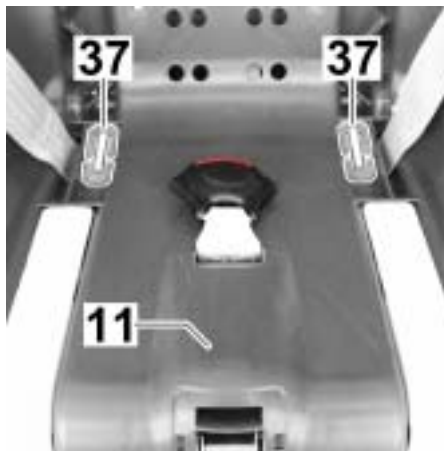

6. Trekk ut mellomstykket (37) som beltet er festet til setet (11) med nede.



7. Skyv beltet tilbake på den korte siden av mellomstykket (37), og heft løs mellomstykket.
8. Nå kan beltene trekkes ut.

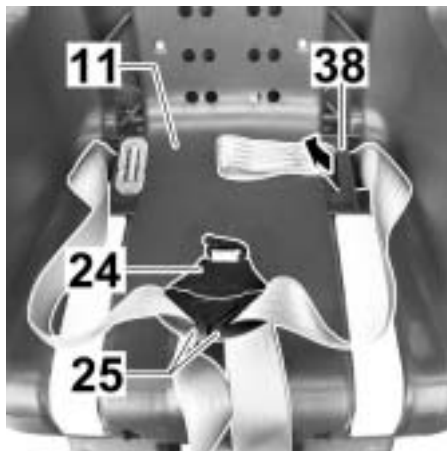

Montere beltene

1. Fest låsetungene (25) i beltelåsen (24).
2. Trå den lange beltestroppen inn i den ytre sideslissen (38) til seteflaten (11).

Tips

Beltene må ikke vrís.



3. Hekt fast mellomstykket (37) i den lange beltestroppen (fest først den lange, deretter den korte siden av mellomstykket).
4. Trekk i beltet helt til mellomstykket (37) ligger rett i utsparingen til seteflaten.
5. Åpne beltelåsen igjen.



6. Trå skulderpolstringene (23) på skulderbeltene (19).

Tips

Beltene må ikke vrís.

d Fare!

Skadde belter kan ryke ved en eventuell kollisjon og føre til dødelig skade på barnet.

- f Bruk ikke skarpe eller spisse gjenstander når du trår inn beltene.
- f Skadde belter må skiftes ut.

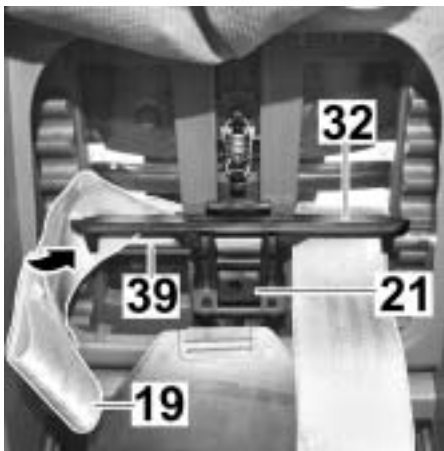

7. Træ skulderbeltene inn i belteslissene.
8. Skyv skulderbeltene (19) mellom vendestangen (39) og mellomstykket (32) til hodestøttens justeringsmekanisme (21).

Tips

Pass på at ikke beltene blir vridd eller forvekslet.

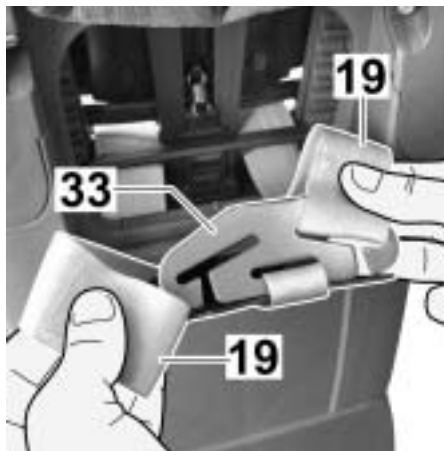

9. Hekt fast skulderbeltene (19) i forbindelsesstykket (33) igjen.



10. Træ beltestroppene til skulderpolstringene (23) inn i belteslissene (34).

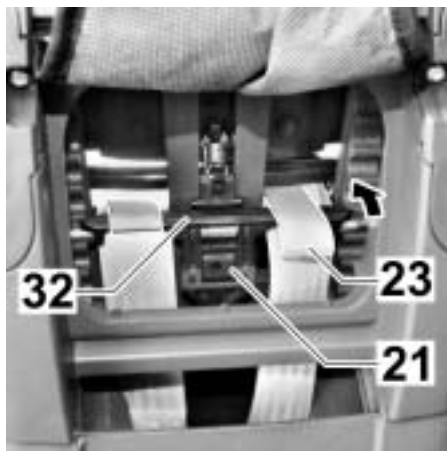

11. Vipp hodestøtten frem, og skyv beltestroppene til skulderpolstringene (23) på mellomstykket (32) til justeringsmekanismen for hodestøtten (21).

12. Sett på setetrekket.

Pleie av beltelåsen

Det er viktig for sikkerheten av beltelåsen fungerer som den skal. Funksjonsfeil på beltelåsen skyldes som oftest smuss.

Funksjonsfeil:

- Låsetungene bruker lengre tid enn normalt på å skyves ut når den røde knappen trykkes.
- Låsetungene festes ikke (skyves ut igjen).
- Det høres ikke noe tydelig "klikk" når låsetungene stikkes inn og festes.
- Låsetungene hindres når de settes inn (går tregt).
- Det er nødvendig å bruke makt for å åpne beltelåsen.

Tiltak:

Rengjør beltelåsen, slik at den fungerer som den skal igjen.

1. Demonter beltelåsen.
- f Løsne beltene.
 - f Åpne borrelåsen på trekket nede, og ta det av.
 - f Sett barnesetet i hvilestilling.
 - f Løsne den elastiske kantsnoren til sitteputen på kanten nede på seteflaten.
 - f Dra trekket til sitteputen fra den nedre seteflaten.



- f Skyv mellomstykket (30), som beltelåsen (24) er festet til setet med, på høykant gjennom belteslissen (31).

2. Vask beltelåsen.

- f Legg beltelåsen (24) i varmt vann med vaskemiddel i minst én time. Skyll den deretter, og tørk den godt.

3. Monter beltelåsen.

- f Skyv mellomstykket (30) på høykant ovenfra og ned gjennom belteslissen (31) i trekket og gjennom seteflaten. Trekk hardt i beltelåsen (24) for å kontrollere festet.
- f Dra sitteputetrekket over den nedre seteflaten.
- f Fest den elastiske kantsnoren til sitteputen på kanten nede på seteflaten.
- f Trø beltelåsen og belteenden inn i trekket.
- f Sett barnesetet i normalstilling.
- f Fest trekket nede.



Funksjonsfeil:

- Låsetungene (25) kan ikke stikkes inn i beltelåsen (24).

Tiltak:

- Trykk på den røde knappen for å låse opp beltelåsen (24).

Kassering

Følg gjeldende bestemmelser for kassering der du bor.

Kassering av emballasjen	
	Beholder for papp- og papiravfall
Kassering av enkeltdeler	
Stofftrekk	Restavfall, termisk gjenvinning
Plastdeler	I egnet beholder i henhold til merkingen
Metaldeler	Beholder for metall
Beltestropp	Beholder for polyester
Beltelås og låsetunge	Restavfall



Manual de instruções Porsche Junior Seat ISOFIX

Porsche, o emblema da Porsche e Tequipment são marcas registadas da Dr. Ing. h.c. F. Porsche AG.

A reprodução total ou parcial deste manual, bem como a sua cópia, sob que forma for, só é permitida com o consentimento por escrito da Dr. Ing. h.c. F. Porsche AG.

Reservados todos os direitos, incluindo eventuais lapsos e alterações na construção, no equipamento e no volume de fornecimento, bem como diferenças na cor e no material.

Em virtude das disposições e dos requisitos específicos de cada país, os conteúdos do produto aqui descritos podem divergir de país para país.

Dr. Ing. h.c. F. Porsche
Aktiengesellschaft
Stuttgart-Zuffenhausen

Versão: Junho de 2008
Impresso na Alemanha

Estimado(a) cliente,

Agradecemos a sua confiança e damos-lhe os parabéns pela sua nova cadeira de criança Porsche Junior Seat ISOFIX.

A cadeira de criança Porsche Junior Seat ISOFIX foi concebida em colaboração com a BRITAX Römer Kindersicherheit GmbH, tendo sido testada e aprovada especificamente para o seu Porsche.



Cadeira de criança Porsche Junior Seat ISOFIX

Instruções de utilização

Leia atentamente o manual de instruções antes de utilizar a cadeira de criança Porsche Junior Seat ISOFIX.

Quando utilizar uma cadeira de criança Porsche Junior Seat ISOFIX, siga as instruções de segurança que constam do capítulo “Sistema de retenção de crianças” do manual de instruções do seu automóvel.

Por princípio, a cadeira de criança Porsche Junior Seat ISOFIX só deve ser utilizada no banco traseiro.

Símbolos utilizados

d

Assinala perigos, instruções ou notas que devem ser impreterivelmente respeitados.

Guias de orientação no manual de instruções

Os guias de orientação no manual de instruções estão realçados a amarelo.

Índice

No início do manual de instruções encontrará um índice geral de todo o conteúdo do manual de instruções.

Índices por capítulos

No início de cada capítulo principal, encontrará um índice temático com indicação do correspondente número de página.

Instruções de segurança	369	Instruções de conservação.....	387
Instruções de segurança relativas a airbags ..	370	Limpeza	388
Instruções gerais de segurança	370	Remoção e colocação das capas.....	388
Notas	371	Remoção da capa do apoio de cabeça	388
		Remoção da capa do assento.....	389
		Colocação das capas	390
		Desmontagem dos cintos	391
		Montagem dos cintos.....	393
		Conservação do fecho do cinto.....	396
		Indicações sobre a eliminação	399
Modo de utilização	373		
Homologação	374		
Utilização no automóvel.....	374		
Montagem da cadeira de criança com sistema de fixação ISOFIX	375		
Desmontagem da cadeira de criança com sistema de fixação ISOFIX	377		
Montagem correcta da cadeira de criança com sistema de fixação ISOFIX	377		
Montagem da cadeira de criança com cinto de segurança de três pontos.....	378		
Desmontagem da cadeira de criança com cinto de segurança de três pontos	380		
Montagem correcta da cadeira de criança com cinto de segurança de três pontos	381		
Ajuste do apoio de cabeça	382		
Regulação do apoio de cabeça	382		
Colocação dos cintos à criança	383		
Posicionamento correcto da criança	385		
Posição de descanso da cadeira de criança.....	385		

Instruções de segurança

Instruções de segurança	
relativas a airbags	370
Instruções gerais de segurança	370
Notas	371

Instruções de segurança relativas a airbags

d Perigo!

Em caso de activação do airbag do passageiro, as crianças podem sofrer ferimentos graves ou mesmo fatais.

- f Em todos os veículos, é proibida a utilização da cadeira de criança no banco do passageiro sem desactivar o airbag do passageiro.
 - f Desactive o airbag do passageiro com o interruptor de chave, se utilizar a cadeira de criança no banco do passageiro.
 - f Nos veículos desportivos sem interruptor de chave, é necessário usar a travessa com cinto de fecho de segurança para desactivar o airbag do passageiro.
-

d Aviso!

Quando está desactivado, o airbag do passageiro não proporciona qualquer protecção em caso de acidente.

- f Volte a activar o airbag do passageiro depois de ter retirado a cadeira de criança.
-

d Perigo!

Em caso de activação dos airbags laterais, as crianças podem sofrer ferimentos graves ou mesmo fatais.

- f Preste atenção a que, ao inclinar-se para fora da cadeira, a cabeça do seu filho não fique próxima dos airbags laterais.
-

Instruções gerais de segurança

d Perigo!

Perigo de ferimentos graves ou mesmo fatais caso se encontrem pessoas sem cinto de segurança ou objectos soltos no automóvel.

Certifique-se de que

- f o encosto do banco do veículo está engatado,
 - f todos os objectos pesados e pontiagudos que se encontram no veículo estão protegidos,
 - f todas as pessoas têm o cinto de segurança colocado,
 - f a cadeira de criança está fixada com o cinto de segurança de três pontos ou com o sistema de fixação ISOFIX, mesmo que não esteja a ser utilizada.
-

d Perigo!

Perigo de ferimentos graves em caso de mudança súbita da direcção, travagem brusca ou acidente.

- f Se utilizar a cadeira de criança no banco traseiro, puxe o banco dianteiro o mais para a frente possível para que a criança não entre em contacto com o banco dianteiro.
 - f Coloque o encosto do banco dianteiro na vertical.
-

d Perigo!

Perigo de queimaduras em componentes de plástico quentes caso a cadeira de criança tenha ficado exposta ao sol.

- f Proteja a cadeira de criança contra radiação solar intensa.
-

d Aviso!

Perda da função de segurança.

- f Controle regularmente todos os componentes importantes para detectar eventuais danos. Certifique-se de que os componentes mecânicos funcionam na perfeição.
 - f Em caso de danos ou depois de um acidente, é necessário substituir a cadeira de criança.
-

Notas

d Notas

- f Respeite as instruções de segurança para a utilização de cadeiras de criança que constam do manual de instruções do seu automóvel sob o capítulo “Sistemas de retenção de crianças”.
 - f Nunca deixe o seu filho sozinho no automóvel.
 - f Deixe o seu filho entrar e sair apenas pelo lado do passeio.
 - f Uma vez que a capa é um elemento fundamental para o funcionamento do sistema, a cadeira de criança não pode ser utilizada sem a mesma.
 - f A cadeira de criança deve ser utilizada exclusivamente para garantir a segurança do seu filho no interior do automóvel. Em caso algum, deve ser usada como assento ou como brinquedo.
 - f A utilização da cadeira de criança pode deixar marcas nos estofos do automóvel sensíveis (p. ex., estofos em pele). Para evitar que isso aconteça, pode colocar uma manta ou uma toalha por baixo da cadeira.
-

Homologação	374
Utilização no automóvel.....	374
Montagem da cadeira de criança com sistema de fixação ISOFIX.....	375
Desmontagem da cadeira de criança com sistema de fixação ISOFIX	377
Montagem correcta da cadeira de criança com sistema de fixação ISOFIX	377
Montagem da cadeira de criança com cinto de segurança de três pontos	378
Desmontagem da cadeira de criança com cinto de segurança de três pontos	380
Montagem correcta da cadeira de criança com cinto de segurança de três pontos	381
Ajuste do apoio de cabeça	382
Regulação do apoio de cabeça	382
Colocação dos cintos à criança	383
Posicionamento correcto da criança	385
Posição de descanso da cadeira de criança	385

Homologação

Cadeira de criança	Ensaio e homologação segundo a norma ECE* R 44/04	
	Grupo	Peso
Porsche Junior Seat ISOFIX	I	9 a 18 kg

*ECE = Norma Europeia de Segurança

f A cadeira de criança Porsche Junior Seat ISOFIX foi concebida, testada e homologada de acordo com os requisitos da norma europeia sobre dispositivos de segurança para crianças. A marca de homologação e o respectivo número encontram-se na etiqueta de homologação.

Utilização no automóvel

A cadeira Porsche Junior Seat ISOFIX está homologada para dois tipos de montagem no automóvel.

A) com sistema de fixação ISOFIX

Pode usar a cadeira de criança Porsche Junior Seat ISOFIX no automóvel do seguinte modo:

no sentido da marcha	sim
no sentido contrário ao da marcha	não
¹⁾ em bancos com sistema de fixação ISOFIX	sim

B) com cinto de segurança de três pontos

Pode usar a cadeira de criança Porsche Junior Seat ISOFIX no automóvel do seguinte modo:

no sentido da marcha	sim
no sentido contrário ao da marcha	não
com cinto de segurança de dois pontos	não
²⁾ com cinto de segurança de três pontos	sim
¹⁾ no banco do passageiro	sim
nos lugares traseiros do lado da janela	sim
no lugar traseiro central (com cinto de segurança de três pontos)	sim

¹⁾ Siga impreterivelmente as indicações do manual de instruções do seu automóvel.

²⁾ O cinto de segurança tem de estar homologado segundo a norma ECE R 16 (ou equivalente), o que é indicado, p. ex., pelo círculo contendo a letra "E" ou "e" na etiqueta de homologação do cinto.

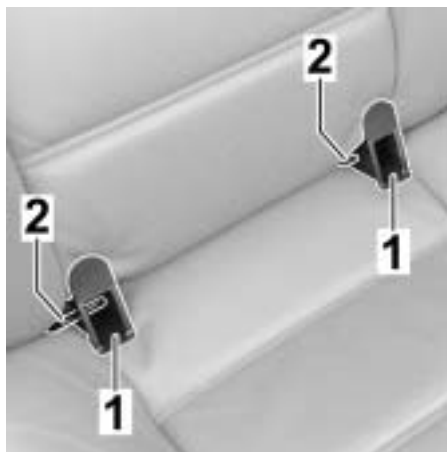

Montagem da cadeira de criança com sistema de fixação ISOFIX

1. Encaixe as duas guias de inserção (1), com a ranhura virada para cima, nos dois pontos de fixação ISOFIX (2).

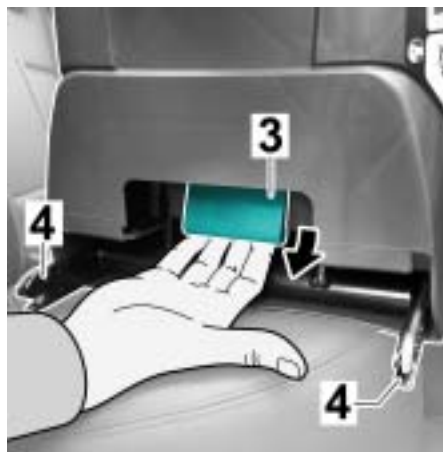

2. Com a pega verde (3), puxe os conectores (4) para fora, até ao batente.

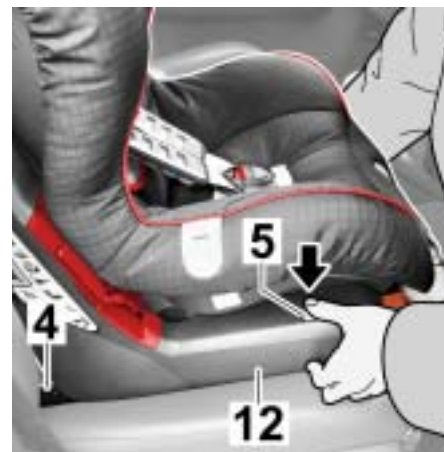

3. Pressione os dois botões de segurança cinzentos (5), que se encontram do lado esquerdo e direito na base do assento (12).

Nota

Desta forma, garante que ambos os ganchos dos conectores (4) estão abertos.



4. Introduza os dois conectores (4) nas guias de inserção, até ouvir os conectores encaixar de ambos os lados.
5. Puxe a cadeira de criança Porsche Junior Seat ISOFIX, a fim de verificar se ficou bem encaixada dos dois lados.

d Atenção

Perigo de ferimentos graves ou mesmo fatais se os conectores não ficarem bem encaixados.

- f Nos botões de segurança (5) de ambos os lados têm de estar visíveis as marcações verdes (7).
 - f Antes de cada viagem, verifique se os conectores estão bem encaixados.
-

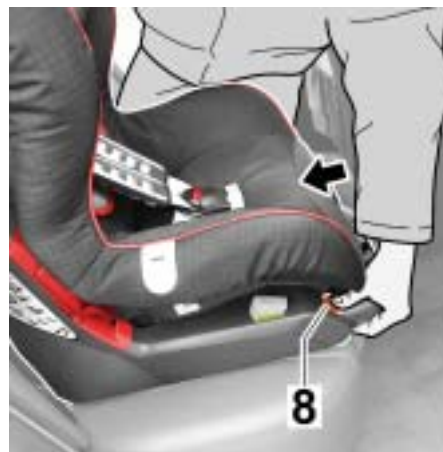

6. Pressione o botão de fixação cor de laranja (8) e empurre a cadeira de criança Porsche Junior Seat ISOFIX contra o encosto do banco do automóvel.

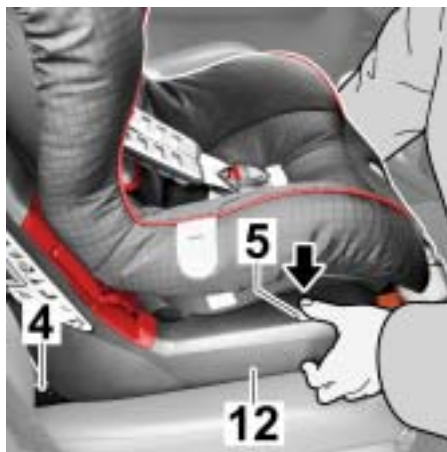

Desmontagem da cadeira de criança com sistema de fixação ISOFIX

1. Pressione os dois botões de segurança cinzentos (5), que se encontram do lado esquerdo e direito na base do assento (12). Os conectores (4) soltam-se.

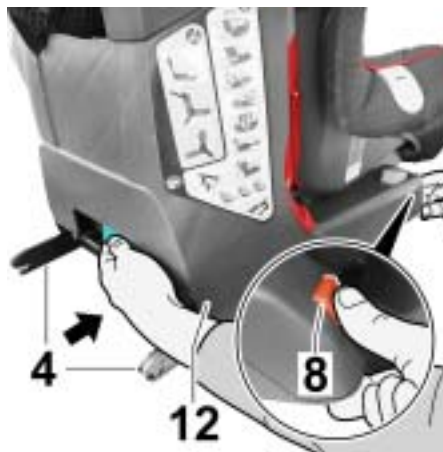

2. Pressione o botão de fixação cor de laranja (8) e, ao mesmo tempo, introduza de novo os conectores (4) na base do assento (12).
3. Retire a cadeira de criança Porsche Junior Seat ISOFIX.

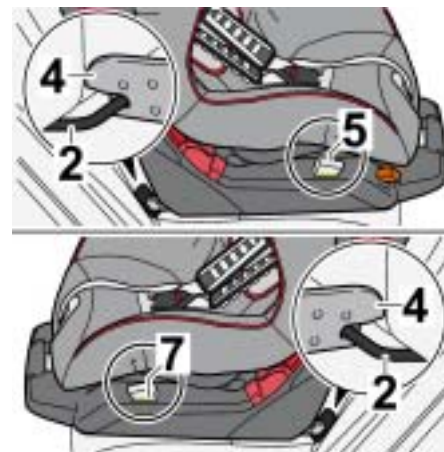

Montagem correcta da cadeira de criança com sistema de fixação ISOFIX

Para garantir a segurança do seu filho, certifique-se de que

- a cadeira de criança Porsche Junior Seat ISOFIX está bem instalada no automóvel, isto é, se os conectores (4) estão encaixados de ambos os lados nos pontos de fixação ISOFIX (2) e se a marcação verde (7) está visível em ambos os botões de segurança (5).



Montagem da cadeira de criança com cinto de segurança de três pontos

1. Coloque a cadeira de criança Porsche Junior Seat ISOFIX sobre o banco do automóvel, de modo a ficar virada no sentido da marcha.
2. Pressione o manipulador de regulagem (10) para cima e puxe o assento (11) para a frente, até ficar na posição de descanso.



3. Puxe o cinto de segurança de três pontos para fora e faça-o passar entre o assento (11) e a base do assento (12).

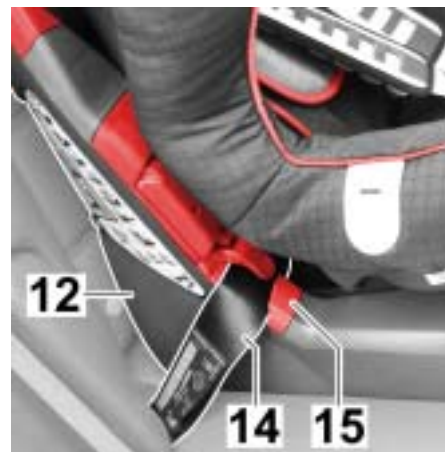

4. Introduza o cinto subabdominal (14) nas guias vermelho-claras do cinto (15), que se encontram de ambos os lados da base do assento (12).

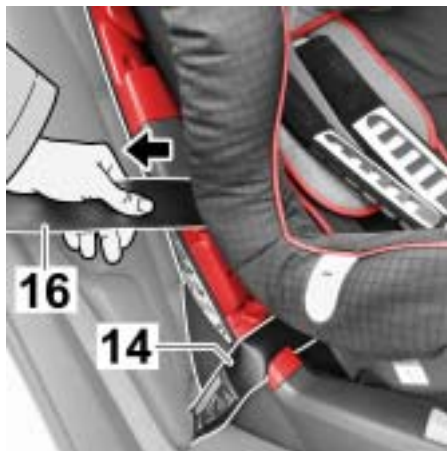

5. Estique o cinto subabdominal (14), puxando pelo cinto diagonal (16).

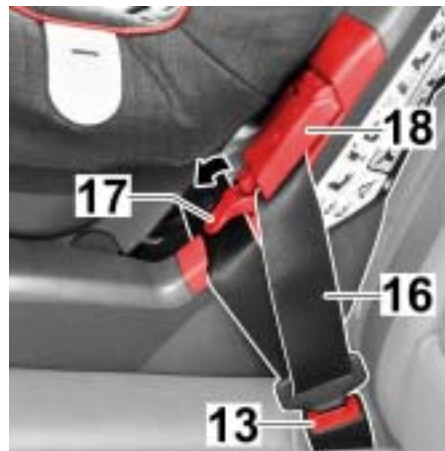

6. Rode para baixo a alavanca de bloqueio (17) do fixador vermelho-escuro do cinto (18), do lado do fecho do cinto de segurança do automóvel (13).

7. Introduza o cinto diagonal (16) no fixador do cinto.

Nota

Não torça o cinto.

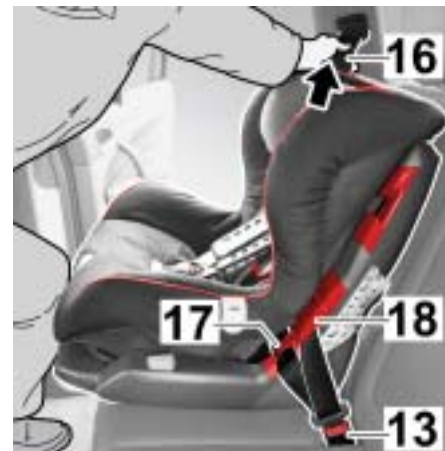

8. Com o joelho, empurre a cadeira de criança Porsche Junior Seat ISOFIX contra o banco do automóvel e, simultaneamente, puxe com força pelo cinto diagonal (16).

9. Rode a alavanca de bloqueio (17) para cima, até encaixar.

Nota

O cinto diagonal (16) só pode ser apertado com o fixador do cinto que se encontra do lado do fecho do cinto de segurança do automóvel (13).

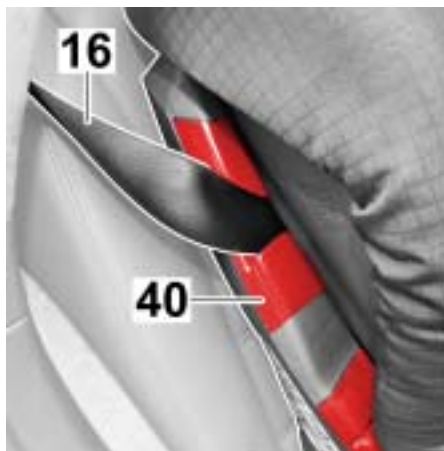

10. Introduza o cinto diagonal (16), do outro lado, na guia vermelho-escura do cinto (40).

Nota

Não torça o cinto.



11. Pressione o manípulo de regulação (10) para cima e volte a empurrar o assento (11) para trás.

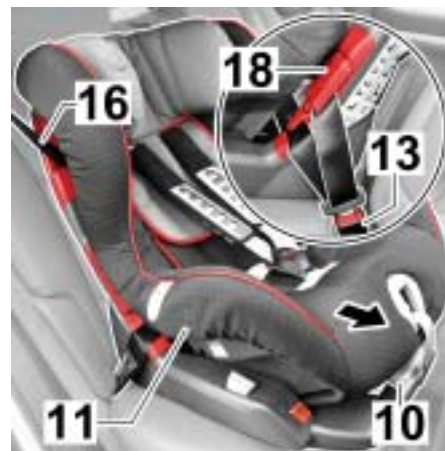

Desmontagem da cadeira de criança com cinto de segurança de três pontos

1. Pressione o manípulo de regulação (10) para cima e puxe o assento (11) para a frente, até ficar na posição de descanso.
2. Abra o fecho do cinto de segurança do automóvel (13).
3. Abra agora o fixador do cinto (18) do lado do fecho do cinto de segurança do automóvel.
4. Retire o cinto de segurança de três pontos (16) das guias do cinto.
5. Pode agora retirar a cadeira de criança Porsche Junior Seat ISOFIX.



Montagem correcta da cadeira de criança com cinto de segurança de três pontos

Para garantir a segurança do seu filho, certifique-se de que

- a cadeira de criança Porsche Junior Seat ISOFIX está correctamente instalada no automóvel.
- o cinto de segurança de três pontos está esticado e não torcido.



- o cinto subabdominal (14) passa pelas duas guias vermelho-claras do cinto (15), o cinto diagonal (16) só está apertado com o fixador vermelho-escuro do cinto (18), que se encontra do lado do fecho do cinto de segurança do automóvel (13).



- o cinto diagonal (16) passa pela guia vermelho-escuro do cinto (40), que se encontra do lado oposto ao do fecho do cinto de segurança do automóvel.



- a lingueta do fecho e o fecho do cinto de segurança de três pontos do automóvel (13) **não** se encontram na guia do cinto (15) da cadeira de criança Porsche Junior Seat ISOFIX.



Ajuste do apoio de cabeça

Um apoio de cabeça (20) correctamente ajustado proporciona ao seu filho uma óptima estabilidade na cadeira de criança Porsche Junior Seat ISOFIX.

O apoio de cabeça (20) tem de ser regulado de modo a que os cintos dos ombros (19) fiquem à altura dos ombros da criança ou um pouco mais acima.



Regulação do apoio de cabeça

1. Solte os cintos o máximo possível (ver o capítulo **Colocação dos cintos à criança** - Passo 1).
2. Incline o apoio de cabeça (20) para a frente. Desta forma, o regulador do apoio de cabeça (21) fica desbloqueado.

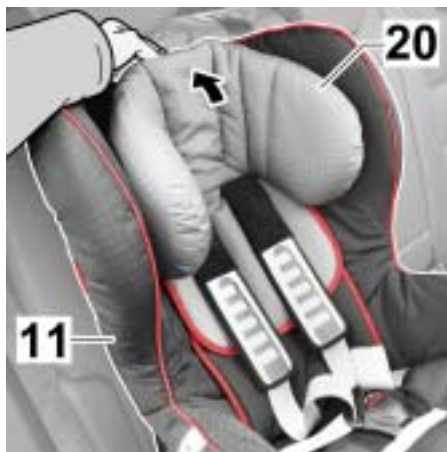

3. Desloque o apoio de cabeça (20) para a altura correcta dos cintos dos ombros.
4. Volte a encostar o apoio de cabeça (20) ao assento (11), a fim de bloquear novamente o regulador do apoio de cabeça.

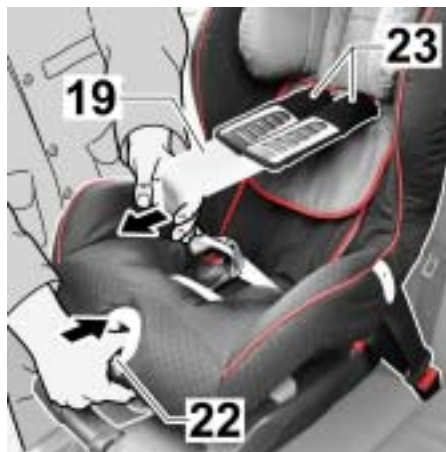

Colocação dos cintos à criança

1. Pressione o botão de regulação (22) e puxe os dois cintos dos ombros (19) simultaneamente para a frente.

d Atenção!

As protecções dos ombros podem ficar danificadas se forem puxadas para soltar os cintos dos ombros.

- f Não puxe pelas protecções dos ombros (23).



2. Abra o fecho do cinto (24), premindo o botão vermelho.
3. Introduza as linguetas do fecho (25) nas borrachas de fixação (26).
4. Sente o seu filho na cadeira de criança Porsche Junior Seat ISOFIX.
5. Solte novamente as linguetas do fecho (25).

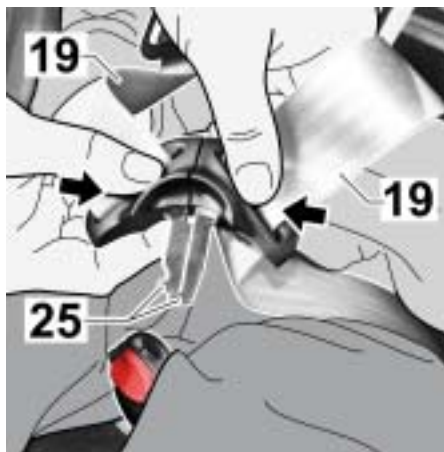

6. Passe os cintos dos ombros (19) por cima dos ombros do seu filho.

d Perigo!

Perigo de ferimento se os cintos dos ombros estiverem torcidos ou trocados.

f Não torça nem troque os cintos dos ombros.

7. Una as duas linguetas do fecho (25) ...

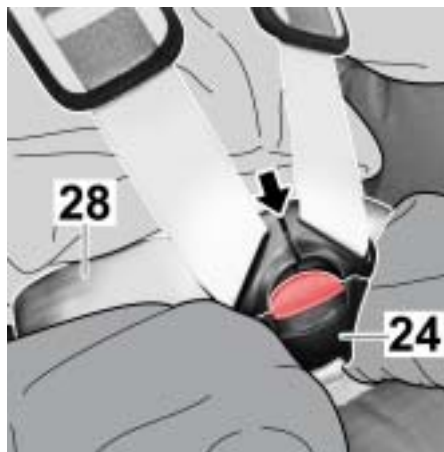

8. ... e encaixe-as, de forma audível, no fecho do cinto (24).

d Aviso!

Se os cintos subabdominais ficarem demasiado em cima, podem causar ferimentos graves à criança.

f Os cintos subabdominais (28) têm de passar o mais em baixo possível na zona das virilhas da criança.

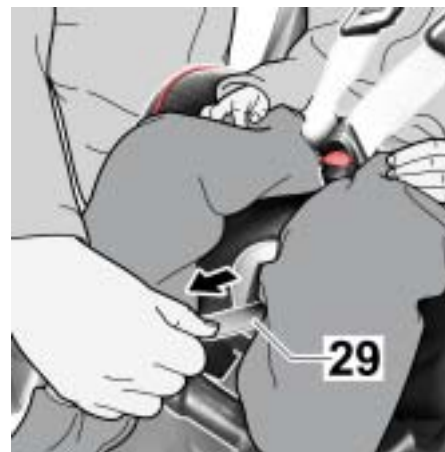

9. Estique os cintos até ficarem justos ao corpo. Para o efeito, puxe a extremidade do cinto (29) para fora a direito.

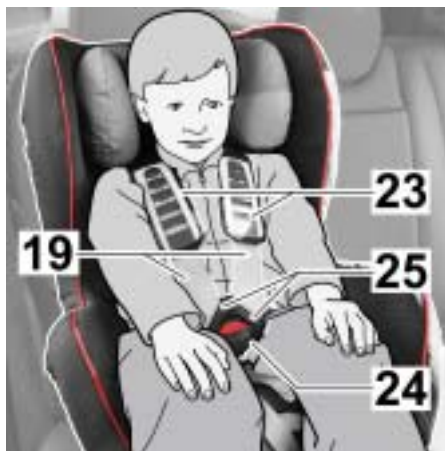

Posicionamento correcto da criança

Para garantir a segurança do seu filho, certifique-se de que...

- os cintos da cadeira de criança Porsche Junior Seat ISOFIX estão justos ao corpo, sem apertar demasiado a criança.
- os cintos dos ombros (19) estão bem ajustados.
- os cintos não estão torcidos.
- as linguetas do fecho (25) estão bem encaixadas no fecho do cinto (24).
- as protecções dos ombros (23) estão bem ajustadas ao corpo.



Posição de descanso da cadeira de criança

1. Pressione o manipulador de regulação (10) para cima e puxe o assento para a frente, até à posição desejada.

Nota

O assento (11) tem de encaixar bem em todas as posições. Puxe o assento para verificar se ficou bem encaixado.

Instruções de conservação

Limpeza.....	388
Remoção e colocação das capas.....	388
Remoção da capa do apoio de cabeça.....	388
Remoção da capa do assento.....	389
Colocação das capas.....	390
Desmontagem dos cintos.....	391
Montagem dos cintos.....	393
Conservação do fecho do cinto	396
Indicações sobre a eliminação	399

Limpeza

d Atenção!

Perigo de danificação em caso de limpeza inadequada.

- f Siga as instruções na etiqueta de lavagem da capa. O tecido da capa pode tingir, se for lavado a mais de 30 °C.
- f Não centrifugue a capa e não a coloque, **em circunstância alguma**, na máquina de secar eléctrica (o tecido pode soltar-se da guarnição).

A **capa** pode ser removida da cadeira e lavada na máquina com detergente suave num programa de lavagem para roupas delicadas, a 30 °C.

Os **componentes de plástico, os cintos** e **as protecções dos ombros** podem ser lavados com uma solução de água e sabão. **Não** utilize produtos agressivos (p. ex., solventes).

Remoção e colocação das capas

A capa da cadeira de criança Porsche Junior Seat ISOFIX é composta por duas partes. Para remover as capas, é necessário retirar a cadeira de criança Porsche Junior Seat ISOFIX para fora do automóvel.

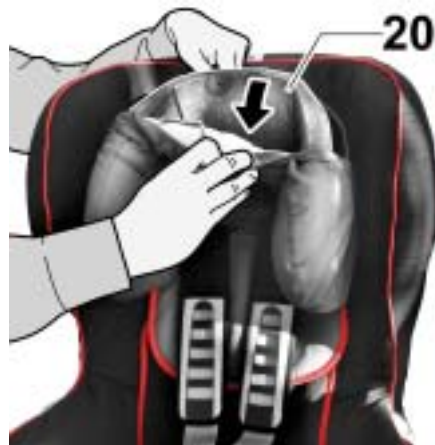

Remoção da capa do apoio de cabeça

1. Incline o apoio de cabeça para a frente.
2. Retire a capa do apoio de cabeça (20).
3. Desenfie a capa do apoio de cabeça, passando-a pelos cintos.



Remoção da capa do assento

1. Desloque o apoio de cabeça (20) para a posição intermédia (ver o capítulo **Regulação do apoio de cabeça**).
2. Solte os cintos o máximo possível (ver o capítulo **Colocação dos cintos à criança** Passo 1).
3. Abra o fecho do cinto (24) (premindo o botão vermelho) e coloque os cintos sobre os lados da cadeira.



4. Abra o fecho de velcro na protecção entrepernas (29) e retire-a.
5. Desencaixe a peça de plástico (35) do assento.



6. Abra as molas (27) à esquerda e à direita, no lado de trás (9) da capa.



7. Dobre a parte de trás (9) da capa do assento sobre a superfície do assento.
8. Desenfie os cintos das respectivas aberturas na capa do assento.
9. Desprenda o debrum elástico da capa do assento, do rebordo inferior do assento.

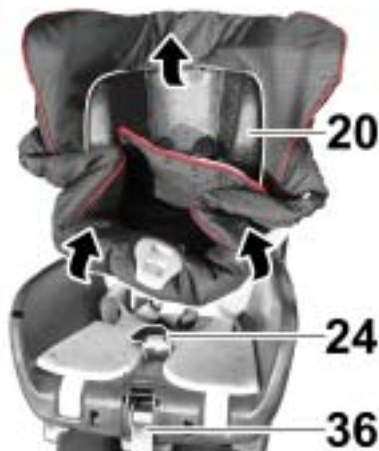

10. Desenfie da capa do assento o fecho do cinto (24) e a extremidade do cinto (36).
11. Puxe a capa do assento um pouco para cima e depois retire-a, virando-a do avesso e passando a abertura por cima do apoio de cabeça (20).



Colocação das capas

1. Coloque as capas pela ordem inversa.

Nota

Certifique-se de que os cintos não estão torcidos e se encontram correctamente introduzidos nas ranhuras para os cintos (6) da capa.

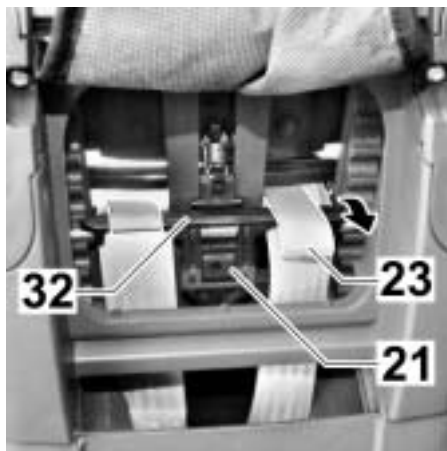

Desmontagem dos cintos

1. Remova a capa do assento.
2. Incline o apoio de cabeça para a frente e faça deslizar as alças das protecções dos ombros (23) para fora da haste interior (32) do regulador do apoio de cabeça (21).

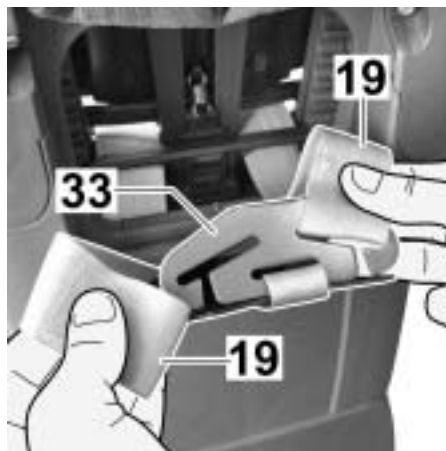

3. Desprenda as faixas superiores do cinto (19) da peça de ligação (33).



d Atenção

Perigo de ferimento ao retirar a peça de ligação (33) para fora da base do assento.

- f A peça de ligação solta não pode escorregar para dentro da base do assento.
- f Pendure a peça de ligação sobre a base do assento.

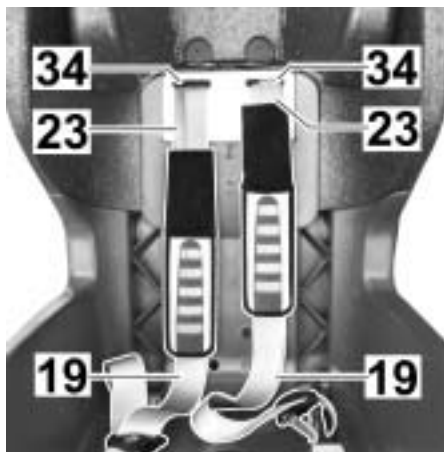

4. Puxe as faixas superiores do cinto (19) e as alças das protecções dos ombros (23) para fora das ranhuras para o cinto (34).
5. Puxe as protecções dos ombros (23) para fora das faixas superiores do cinto (19).

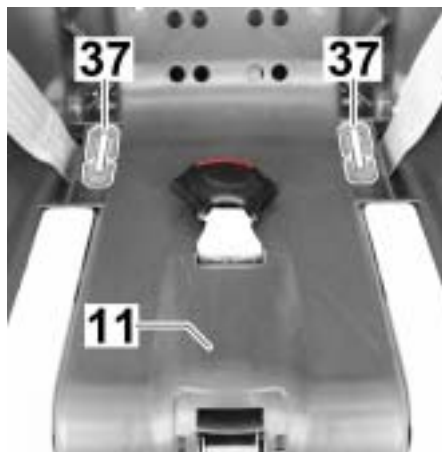

6. Puxe para fora a fivela (37), que prende o cinto na parte de baixo do assento (11).



7. Puxe a alça do cinto para trás, do lado mais curto da fivela (37), e retire a fivela.
8. A partir de aqui, pode puxar os cintos para fora do assento.

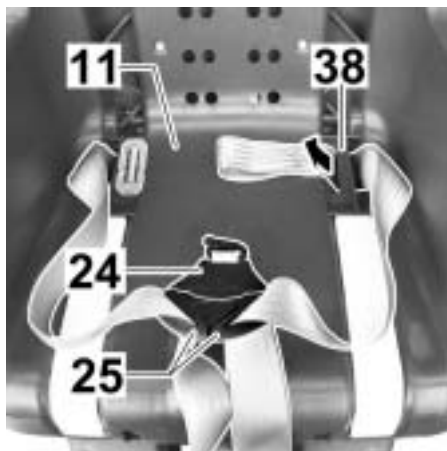

Montagem dos cintos

1. Encaixe as linguetas do fecho (25) no fecho do cinto (24).
2. Enfie a alça mais comprida do cinto na ranhura lateral exterior (38) do assento (11).

Nota

Não torça os cintos.



3. Enfie a fivela (37) na alça comprida do cinto (enfie primeiro o lado mais comprido e depois o lado mais curto da fivela).
4. Puxe pelo cinto, até a fivela (37) ficar encostada ao rebaixo do assento.
5. Volte a abrir o fecho do cinto.



6. Enfie as protecções dos ombros (23) nas faixas superiores do cinto (19).

Nota

Não torça os cintos.

ⓘ Perigo!

Os cintos danificados podem romper-se em caso de acidente e causar ferimentos fatais à criança.

- f Não utilize objectos cortantes ou pontiagudos para enfiar os cintos.
- f Substitua os cintos danificados.

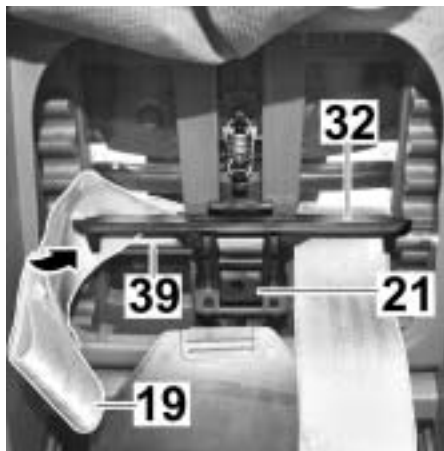

7. Enfie as faixas superiores do cinto nas respectivas ranhuras.
8. Passe as faixas superiores dos cintos (19) entre a vareta de inversão (39) e a haste interior (32) do regulador do apoio de cabeça (21).

Nota

Não torça nem troque os cintos.

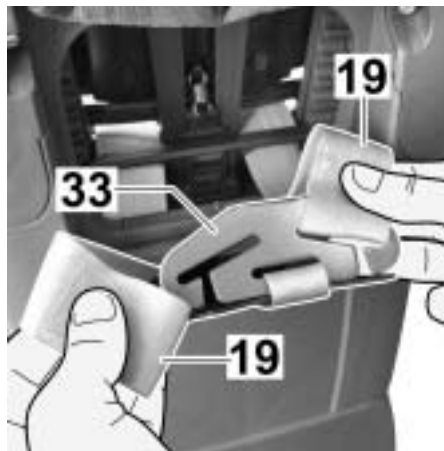

9. Volte a enfiar as faixas superiores do cinto (19) na peça de ligação (33).



10. Enfie as alças das proteções dos ombros (23) nas ranhuras para o cinto (34).

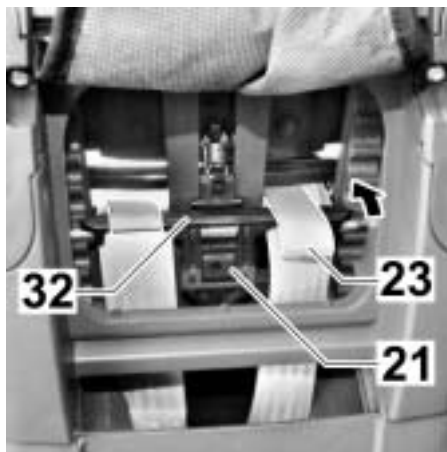

11. Incline o apoio de cabeça para a frente e faça deslizar as alças das protecções dos ombros **(23)** sobre a haste interior **(32)** do regulador do apoio de cabeça **(21)**.

12. Coloque a capa no assento.

Conservação do fecho do cinto

O bom funcionamento do fecho do cinto é fundamental para garantir a segurança. Na maioria dos casos, os problemas de funcionamento do fecho do cinto são causados por sujidade.

Problema de funcionamento:

- As linguetas do fecho são ejectadas muito lentamente quando se prime o botão vermelho.
- As linguetas do fecho deixaram de encaixar (voltam a ser ejectadas).
- As linguetas do fecho encaixam sem um "clique" audível.
- Ao introduzir as linguetas do cinto, sente-se uma resistência (pastosa).
- O fecho do cinto só se abre, exercendo muita força.

Solução:

Para que o fecho do cinto volte a funcionar sem problemas, pode lavá-lo do seguinte modo:

1. Desmontar o fecho do cinto.
- f Solte os cintos.
 - f Abra o fecho de velcro na protecção entrepernas e retire-a.
 - f Coloque a cadeira de criança na posição de descanso.
 - f Desprenda o debrum elástico da capa do assento do rebordo inferior do assento.
 - f Retire a capa da parte de baixo do assento.



- f Faça passar a fivela (30), que prende o fecho do cinto (24) ao assento, ao alto, pela ranhura para o cinto (31).

2. Lavar o fecho do cinto.

- f Coloque o fecho do cinto (24) durante, pelo menos, uma hora de molho em água quente com detergente da loiça. Em seguida, passe o fecho do cinto por água limpa e seque-o bem.

3. Montar o fecho do cinto.

- f Enfie a fivela (30) ao alto, de cima para baixo, pela ranhura para o cinto (31) na capa e no assento. Puxe com força pelo fecho do cinto (24) para verificar se ficou bem fixo.
- f Enfie a capa na parte inferior do assento.
- f Prenda o debrum elástico da capa do assento no rebordo inferior do assento.
- f Enfie o fecho do cinto e a extremidade da faixa na capa.
- f Coloque a cadeira de criança na posição normal.
- f Fixe a protecção entrepernas.



Problema de funcionamento:

- As linguetas do cinto (25) já não entram no fecho do cinto (24).

Solução:

- Prima o botão vermelho, para desbloquear o fecho do cinto (24).

Indicações sobre a eliminação

Respeite as disposições em matéria de eliminação de resíduos em vigor no seu país.

Eliminação da embalagem	
	Coloque no Ecoponto azul
Eliminação dos componentes individuais	
Capa	Valorização energética statt aproveitamento térmico
Componentes de plástico	Entregue no Ecocentro
Componentes metálicos	Entregue no Ecocentro
Faixa do cinto	Entregue no Ecocentro
Fecho e linguetas do cinto	Coloque no lixo normal



Bruksanvisning Porsche Junior Seat ISOFIX

Porsche, Porsches vapen och Tequipment är registrerade varumärken som tillhör Dr. Ing. h.c. F. Porsche AG.

Alla typer av kopiering eller flerfaldigande av denna text, såväl i sin helhet som i utdrag, är endast tillåten med skriftligt tillstånd av Dr. Ing. h.c. F. Porsche AG.

Vi ansvarar inte för felaktigheter och ändringar av konstruktion, utrustning och leverans samt avvikelser i färg och material.

I vissa länder kan det finnas avvikelser från det beskrivna produktinnehållet på grund av nationella villkor och föreskrifter.

Dr. Ing. h.c. F. Porsche
Aktiengesellschaft
Stuttgart-Zuffenhausen

Tidpunkt: Juni 2008
Tryckt i Tyskland

Bästa kund,

vi tackar för ditt förtroende och gratulerar till din nya Porsche Junior Seat ISOFIX bilbarnstol.

Bilbarnstolen Porsche Junior Seat ISOFIX har konstruerats i samarbete med BRITAX Römer Kindersicherheit GmbH och har utprovats och godkänts för din Porsche.



Porsche Junior Seat ISOFIX bilbarnstol

Anvisningar om handhavande

Läs igenom bruksanvisningen noggrant innan du använder Porsche Junior Seat ISOFIX bilbarnstol.

Vid användning av Porsche Junior Seat ISOFIX bilbarnstol ska säkerhetsanvisningarna i kapitlet "Bilbarnstolar" i bilens instruktionsbok beaktas.

I princip ska Porsche Junior Seat ISOFIX bilbarnstol användas i baksätet.

Använda symboler

d

Markerade risker eller anvisningar som alltid ska beaktas.

Orienteringshjälp i bruksanvisningen

Orienteringshjälpen i bruksanvisningen framhävs med gul färg.

Innehållsförteckning

I början av bruksanvisningen finns en förteckning över hela innehållet i bruksanvisningen.

Kapitelförteckningar

Före varje huvudkapitel finns en ämnesöversikt med motsvarande siduppgifter.

Säkerhetsanvisningar.....	409	Skötsel­anvisningar	427
Säkerhetsanvisningar vid krockkuddar	410	Rengöring	428
Allmänna säkerhetsanvisningar	410	Ta av och sätta på klädsel	428
Anvisningar	411	Ta av huvudstödsklädsel	428
		Ta av sittdyneklädsel	429
		Sätta på klädsel	430
		Demontera bälte	431
		Montera bälte	433
		Sköta bälte	436
		Anvisningar om kassering	439
Handhavande	413		
Godkännande	414		
Användning i bilen	414		
Montera bilbarnstol med ISOFIX-infästningssystem	415		
Demontera bilbarnstol med ISOFIX-infästningssystem	417		
Korrekt montering av bilbarnstolen med ISOFIX-infästningssystem	417		
Montera bilbarnstol med trepunktsbilbälte.....	418		
Demontera bilbarnstol med trepunktsbilbälte	420		
Korrekt montering av bilbarnstolen med trepunktsbilbälte.....	421		
Anpassa huvudstöd	422		
Ställa in huvudstöd	422		
Spänna fast barnet	423		
Korrekt fastspänning av barnet	425		
Bilbarnstolen i viloläge.....	425		

Säkerhetsanvisningar

Säkerhetsanvisningar vid krockkuddar	410
Allmänna säkerhetsanvisningar	410
Anvisningar	411

Säkerhetsanvisningar vid krockkuddar

d Risk!

Passagerarkrockkuddar som utlöses kan orsaka svåra eller dödliga skador på barn.

- f På alla bilar är det otillåtet att använda bilbarnstol i passagerarsätet utan att deaktivera passagerarkrockkudden.
 - f Stäng av passagerarkrockkudden med nyckelströmställaren om du använder bilbarnstolen i passagerarsätet.
 - f På sportbilar utan nyckelströmställare ska passagerarkrockkudden stängas av med hjälp av den extra erforderliga tvärbalken med bälteslås.
-

d Varning!

Avstängd passagerarkrockkudde ger inget skydd vid olycksfall.

- f Aktivera passagerarkrockkudden igen när bilbarnstolen har demonterats.
-

d Risk!

Sidokrockkuddar som utlöses kan orsaka svåra eller dödliga skador på barn.

- f Se till att barnets huvud inte är i närheten av sidokrockkudden om det lutar sig fram ur bilbarnstolen.
-

Allmänna säkerhetsanvisningar

d Risk!

Risk för svåra eller dödliga skador om personer eller föremål i bilen inte är fastspända.

Se till

- f att bilens ryggstöd är fixerat
 - f alla tunga och skarpkantade föremål i bilen är säkrade
 - f alla personer i bilen är fastspända
 - f bilbarnstolen är säkrad med trepunktsbilbältet eller ISOFIX-infästningssystemet om den inte används.
-

d Risk!

Risk för svåra skador vid plötsligt ändrad färdriktning, tvärbromsning eller olycka.

- f Om bilbarnstolen används i baksätet, ska framsätet ställas så långt fram som möjligt, så att barnet inte kommer i kontakt med framsätet.
 - f Ställ framsätets ryggstöd lodrätt.
-

d Risk!

Risk för brännskador på grund av varma plastdetaljer på bilbarnstolen om den utsätts för sol.

- f Skydda bilbarnstolen mot intensivt solsken.
-

d Varning!

Utebliven säkerhetsfunktion.

- f Kontrollera alla viktiga delar regelbundet beträffande skador. Se till att de mekaniska komponenterna fungerar felfritt.
 - f Vid skador eller påfrestning på grund av olyckor ska bilbarnstolen bytas.
-

Anvisningar

d Anvisningar

- f Beakta respektive säkerhetsanvisningar i kapitlet "Bilbarnstolar" i bilens instruktionsbok för användning av bilbarnstolen.
 - f Lämna aldrig barnet ensamt i bilen.
 - f Låt barnet stiga in och ur endast på trottoarsidan.
 - f Eftersom klädseln är en viktig del av systemets funktion, får bilbarnstolen inte användas utan klädsel.
 - f Bilbarnstolen får endast användas för att spärra fast ett barn i bilen. Den lämpar sig inte under några omständigheter som sittplats eller leksak.
 - f Vid användning av bilbarnstol kan märken uppstå på en del känsliga bilsäten (t.ex. läder). För att undvika det kan en filt eller handduk läggas under.
-

Godkännande	414
Användning i bilen	414
Montera bilbarnstol med ISOFIX-infästningssystem	415
Demontera bilbarnstol med ISOFIX-infästningssystem	417
Korrekt montering av bilbarnstolen med ISOFIX-infästningssystem	417
Montera bilbarnstol med trepunktsbilbälte.....	418
Demontera bilbarnstol med trepunktsbilbälte	420
Korrekt montering av bilbarnstolen med trepunktsbilbälte.....	421
Anpassa huvudstöd	422
Ställa in huvudstöd.....	422
Spänna fast barnet	423
Korrekt fastspänning av barnet	425
Bilbarnstolen i viloläge.....	425

Godkännande

Bilbarnstol	Kontrollerad och godkänd enligt ECE* R 44/04	
	Grupp	Kroppsvikt
Porsche Junior Seat ISOFIX	I	9 till 18 kg

*ECE = Europeisk norm för säkerhetsutrustning

- f Bilbarnstolen Porsche Junior Seat ISOFIX är konstruerad, kontrollerad och godkänd i enlighet med kraven i den europeiska normen för barnsäkringsanordningar. Kontrollmärket och godkännandenumret sitter på godkännandeetiketten.

Användning i bilen

Porsche Junior Seat ISOFIX är godkänd för två monteringsätt i bilen.

A) med ISOFIX-infästningssystem

Så här kan bilbarnstolen Porsche Junior Seat ISOFIX användas i bilen.

i färdriktningen	ja
mot färdriktningen	nej
¹⁾ i säten med ISOFIX-infästningssystem	ja

B) med trepunktsbilbälte

Så här kan bilbarnstolen Porsche Junior Seat ISOFIX användas i bilen.

i färdriktningen	ja
mot färdriktningen	nej
med tvåpunktsbilbälte	nej
²⁾ med trepunktsbilbälte	ja
¹⁾ i passagerarsätet	ja
i yttre baksätet	ja
i mittre baksätet (med trepunktsbilbälte)	ja

¹⁾ Läs alltid bilens bruksanvisning.

²⁾ Bilbältet måste vara godkänt enligt ECE R 16 (eller jämförbar norm), identifieras t.ex. genom "E", "e" på bältets kontrolletikett.

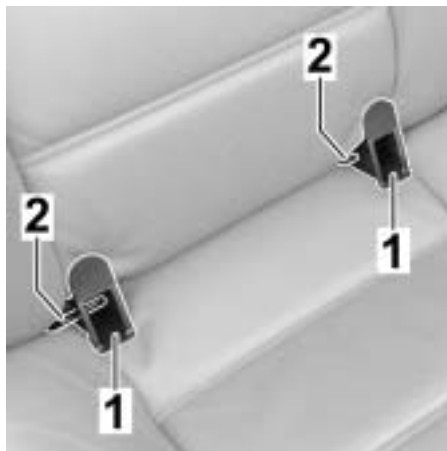

Montera bilbarnstol med ISOFIX-infästningssystem

1. Knäpp fast de båda infästningsanordningarna (1) med öppningen uppåt på de båda ISOFIX-fästpunkterna (2).

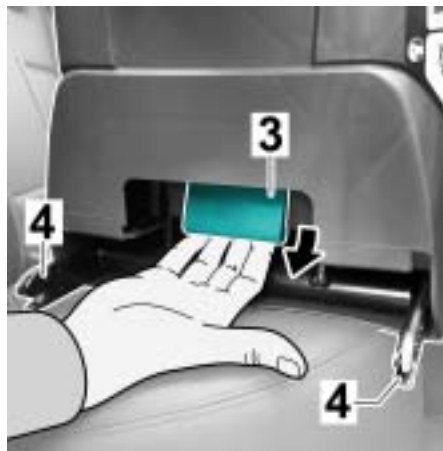

2. Ta tag i det gröna handtaget (3), och dra ut de båda låsarmarna (4) tills de låses fast.

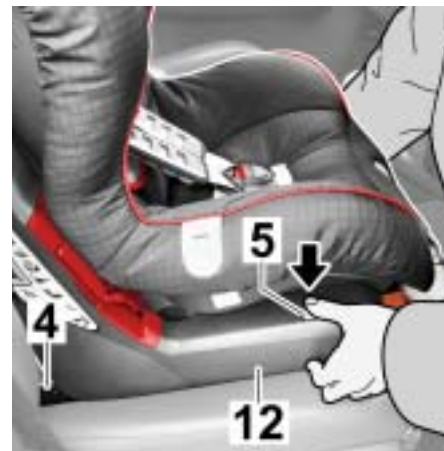

3. Tryck på de grå säkerhetsknapparna (5) till vänster och höger på sätets underdel (12).

Anvisning

Så här säkerställer du att låsarmens krokar (4) öppnas.



4. Skjut in de båda låsarmarna (4) i infästningsanordningarna tills låsarmarna hakar i hörbart på båda sidor.
5. Kontrollera att bilbarnstolen Porsche Junior Seat ISOFIX har hakat i på båda sidor genom att dra i den.

d Var försiktig

Risk för svåra eller dödliga skador om låsarmarna inte snäpper in korrekt.

- f På båda sidor ska de gröna markeringarna (7) vara synliga på säkerhetsknapparna (5).
- f Kontrollera att låsarmarna har snäppt in korrekt före varje start av färd.

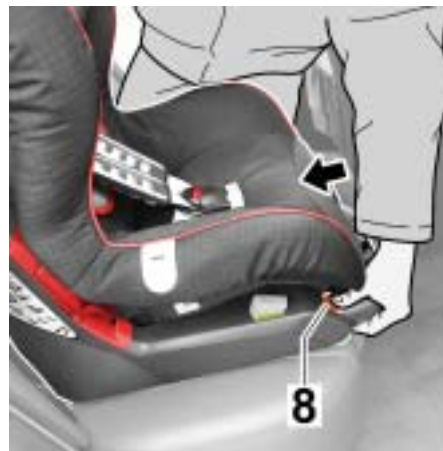

6. Tryck på den orangefärgade spännknappen (8), och skjut bilbarnstolen Porsche Junior Seat ISOFIX mot bilens ryggstöd.

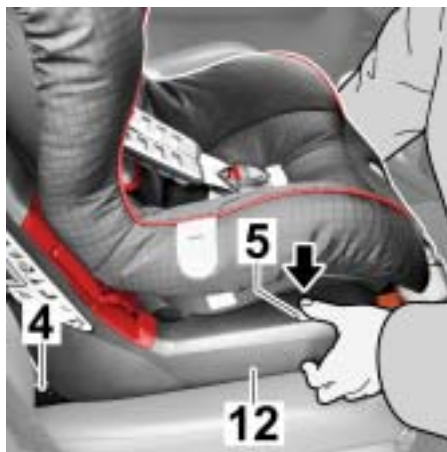

Demontera bilbarnstol med ISOFIX-infästningssystem

1. Tryck på de grå säkerhetsknapparna (5) till vänster och höger på sätets underdel (12). Låsarmarna (4) lossnar.

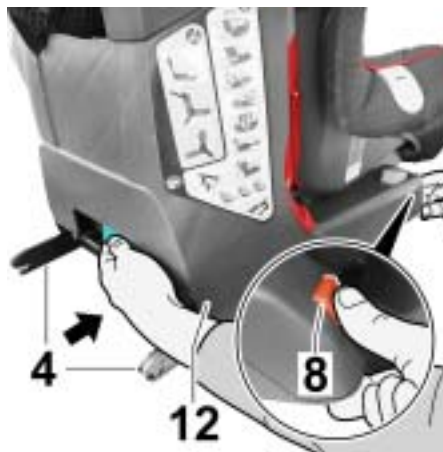

2. Tryck på den orangefärgade spännknappen (8), och skjut samtidigt tillbaka låsarmarna (4) i sätets underdel (12).
3. Ta bort bilbarnstolen Porsche Junior Seat ISOFIX.

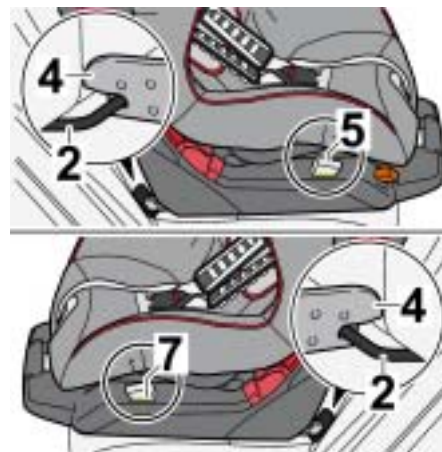

Korrekt montering av bilbarnstolen med ISOFIX-infästningssystem

Se efter för säkerhets skull att

- låsarmarna (4) för bilbarnstolen Porsche Junior Seat ISOFIX har hakat i ISOFIX-fästpunkterna (2) och att den gröna markeringen (7) är synlig på säkerhetsknapparna (5).



Montera bilbarnstol med trepunktsbilbälte

1. Ställ bilbarnstolen Porsche Junior Seat ISOFIX i färdriktningen på bilsätet.
2. Skjut justeringshandtaget (10) uppåt, och dra stolen (11) framåt till viloläge.



3. Dra ut trepunktsbilbältet, och för det mellan stolen (11) och sätets underdel (12).

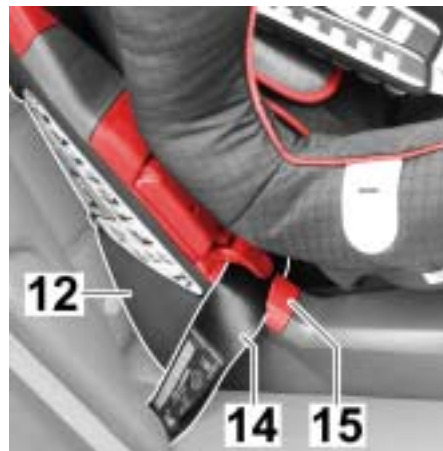

4. Lägg höftbältet (14) i de ljusröda bältesstyrningarna (15) på båda sidor av sätets underdel (12).

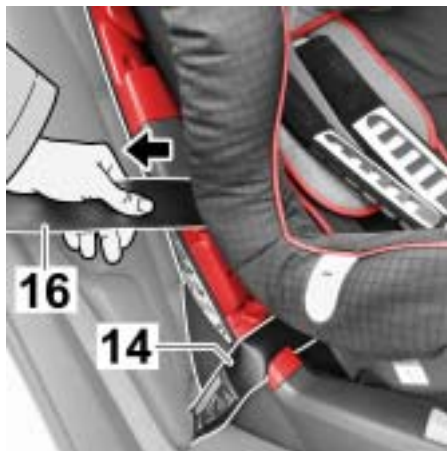

5. Spänn höftbältet (14) genom att dra i diagonalbältet (16).

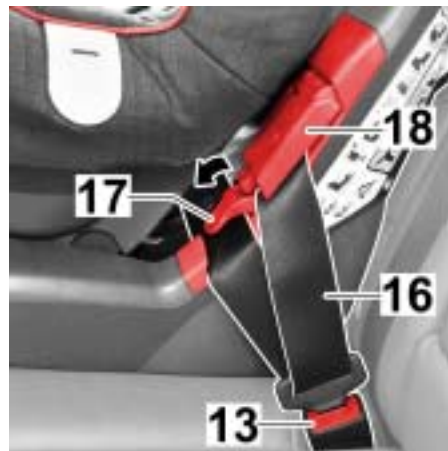

6. Tryck ned spaken (17) på den mörkröda bältesklämman (18) som sitter på sidan av bälteslåset (13).
7. Lägg in diagonalbältet (16) i bältesklämman.

Anvisning

Sno inte bältet.

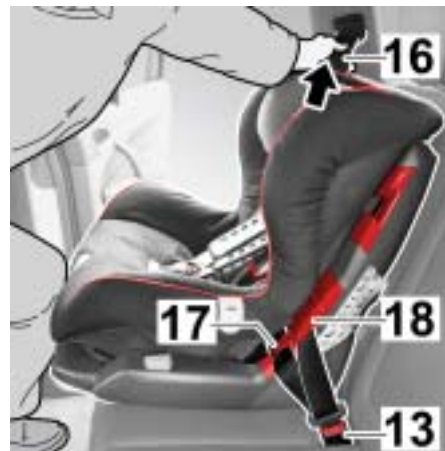

8. Tryck ned bilbarnstolen Porsche Junior Seat ISOFIX på sätet med ett knä, och dra samtidigt kraftigt i diagonalbältet (16).
9. Skjut spaken (17) uppåt tills den hakar i.

Anvisning

Diagonalbältet (16) får endast klämmas fast med bältesklämman som sitter på sidan av bälteslåset (13).

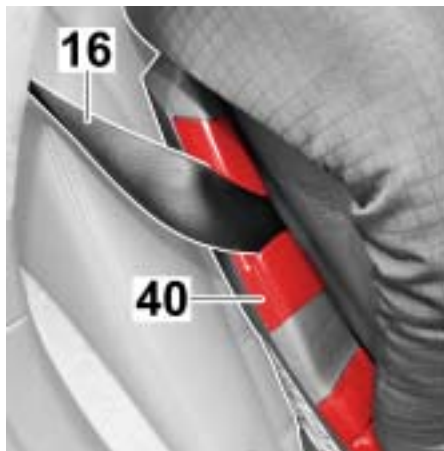

10. Lägga diagonalbältet (16) på den andra sidan i den mörkröda bältesstyrningen (40).



11. Skjut justeringshandtaget (10) uppåt, och skjut stolen (11) bakåt igen.



Demontera bilbarnstol med trepunktsbilbälte

1. Skjut justeringshandtaget (10) uppåt, och dra stolen (11) framåt till viloläge.
2. Öppna bilbälteslåset (13).
3. Öppna bältesklämman (18) på bälteslåsets sida.
4. Ta ut trepunktsbilbältet (16) ur bältesstyrningarna.
5. Nu kan bilbarnstolen Porsche Junior Seat ISOFIX tas bort.



Korrekt montering av bilbarnstolen med trepunktsbilbälte

Se efter för säkerhets skull att

- bilbarnstolen Porsche Junior Seat ISOFIX är fast monterad i bilen
- trepunktsbilbältet är sträckt och inte vridet



- höftbältet (14) löper genom de båda ljusröda bältesstyrningarna (15), diagonalbältet (16) endast är fastklämt med den mörkröda bältesklämman (18) som sitter på sidan av bilbälteslåset (13)



- diagonalbältet (16) löper i den mörkröda bältesstyrningen (40) som sitter på motsatt sida av bilbälteslåset



- låstungen och bälteslåset (13) till trepunktsbilbältet **inte** ligger i bältesstyrningarna (15) för bilbarnstolen Porsche Junior Seat ISOFIX.



Anpassa huvudstöd

Ett korrekt anpassat huvudstöd (20) ger barnet optimalt stöd i bilbarnstolen Porsche Junior Seat ISOFIX.

Huvudstödet (20) ska vara inställt så att axelbältena (19) ligger i barnets axelhöjd eller något över.



Ställa in huvudstöd

1. Lossa bältet så mycket som möjligt (se kapitlet **Spänna fast barnet**, steg 1).
2. Tippa huvudstödet (20) framåt. Nu är huvudstödsinställningen (21) upplåst.

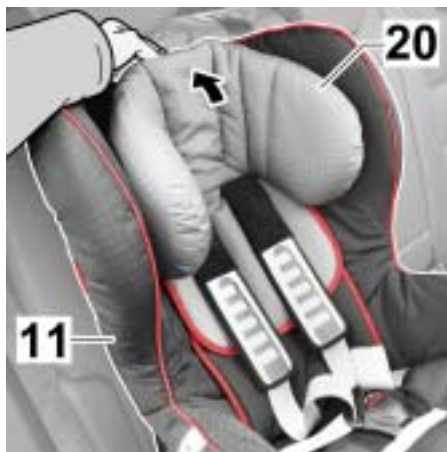

3. Skjut huvudstödet (20) till rätt axelhöjd.
4. Fäll tillbaka huvudstödet (20) mot stolen (11) så att huvudstödsinställningen låses igen.

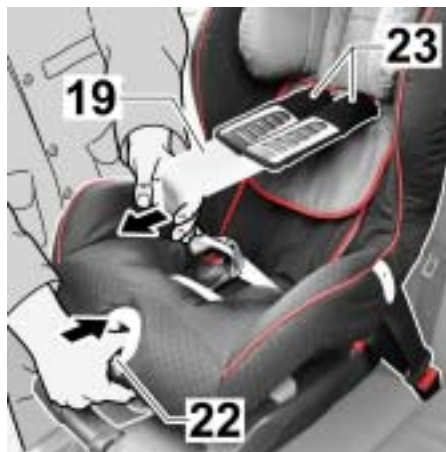

Spänna fast barnet

1. Tryck på justeringsknappen (22), och dra samtidigt de båda axelbältena (19) framåt.

d Var försiktig!

Axeldynorna kan skadas om man drar i dem för att lossa dem.

- f Dra inte i axeldynorna (23).



2. Öppna bälteslåset (24) genom att trycka på den röda knappen.
3. Sätt låstungorna (25) i gummiållarna (26).
4. Sätt barnet i bilbarnstolen Porsche Junior Seat ISOFIX.
5. Haka loss låstungorna (25) igen.

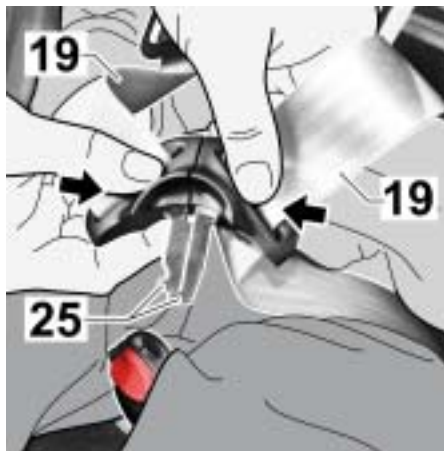

6. För axelbältena (19) över barnets axlar.

d Risk!

Axelbältena får inte snos eller förväxlas.

f Vrid eller förväxla inte diagonalbältet.

7. För ihop de båda låstungorna (25) ...

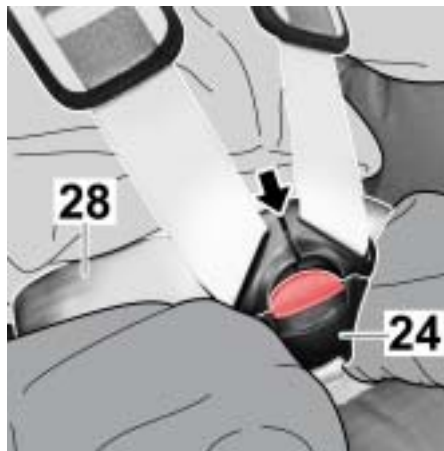

8. ... och haka i dem i bälteslåset (24) tills de låses fast hörbart.

d Varning!

Om höftbältet sitter för högt kan det orsaka svåra skador på barnet.

f Höftbältet (28) ska sitta så tätt som möjligt över barnets ljumskar.

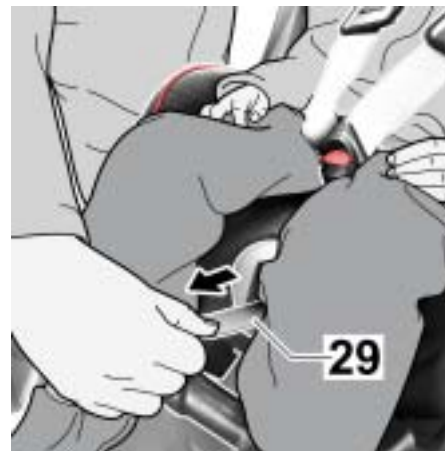

9. Spänn bältena tills de ligger tätt emot barnets kropp. Dra ut bältesänden (29) rakt.

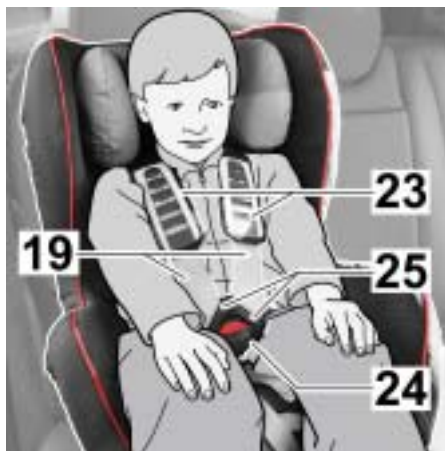

Korrekt fastspänning av barnet

Se efter för säkerhets skull att ...

- bältena för bilbarnstolen Porsche Junior Seat ISOFIX ligger emot kroppen utan att klämma fast barnet
- axelbältena (19) är rätt inställda
- bältena inte har snott sig
- låstungorna (25) har hakat i bältesläset (24)
- axeldynorna (23) ligger rätt emot kroppen.



Bilbarnstolen i viloläge

1. Skjut justeringshandtaget (10) uppåt, och dra stolen framåt till önskad position.

Anvisning

Stolen (11) måste haka fast ordentligt i de olika lägena. Dra i stolen för att kontrollera att den har hakat i ordentligt.

Rengöring	428
Ta av och sätta på klädsel	428
Ta av huvudstöds­klädsel	428
Ta av sittdyne­klädsel	429
Sätta på klädsel	430
Demontera bälte	431
Montera bälte	433
Sköta bälte	436
Anvisningar om kassering	439

Rengöring

d Var försiktig!

Risk för skador vid rengöring på fel sätt.

- f Beakta anvisningen på klädselns tvättetikett. Om du tvättar varmare än 30 °C, kan textilen färga av sig.
- f Centrifugera inte textilen, och torka **aldrig** i torktumlare (materialet kan lossna från stopningen).

Klädseln kan tas av och maskintvättas i 30 °C fintvätt med fintvättmedel.

Plastdelarna, bältena och **axeldynorna** kan tvättas av med tvällösning. Använd **inga** starka medel (t.ex. lösningsmedel).

Ta av och sätta på klädsel

Klädseln för bilbarnstolen Porsche Junior Seat ISOFIX består av två delar. För att ta av klädseln ska bilbarnstolen Porsche Junior Seat ISOFIX tas ut ur bilen.

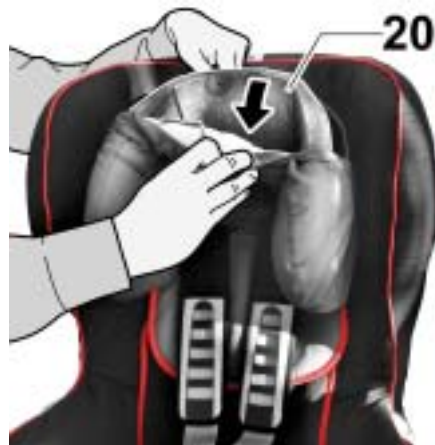

Ta av huvudstödklädsel

1. Tippa huvudstödet framåt.
2. Ta bort huvudstödklädseln (**20**).
3. Trä ur huvudstödklädseln ur bältena.



Ta av sittdyneklädsel

1. Skjut huvudstödet (20) till mittläge (se kapitlet **Ställa in huvudstöd**).
2. Lossa bältet så mycket som möjligt (se kapitlet **Spänna fast barnet** steg 1).
3. Öppna bälteslåset (24) (tryck på den röda knappen), och lägg bältena utåt.



4. Öppna kardborrebandet vid grenskyddet (29), och ta bort det.
5. Ta loss plastdelen (35) från stolen.



6. Öppna tryckknapparna (27) till vänster och höger på klädselns ryggdel (9).



7. Fäll ned sittdyneklädsels ryggedel (9) på sittdynan.
8. Dra fram bältena ur öppningarna i sittdyneklädseln.
9. Lossa sittdyneklädsels elastiska kant under stolen.

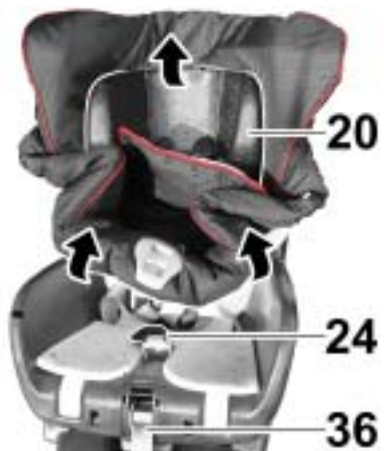

10. Dra fram bältesläset (24) och bältesändan (36) genom sittdyneklädseln.
11. Dra upp sittdyneklädseln en bit, och sätt sedan på det med öppningen över huvudstödet (20).



Sätta på klädsel

1. Sätt på klädseln i omvänd ordningsföljd.

Anvisning

Se till att bältena inte har snott sig och är korrekt inmatade i bälteslitsarna (6) i klädseln.

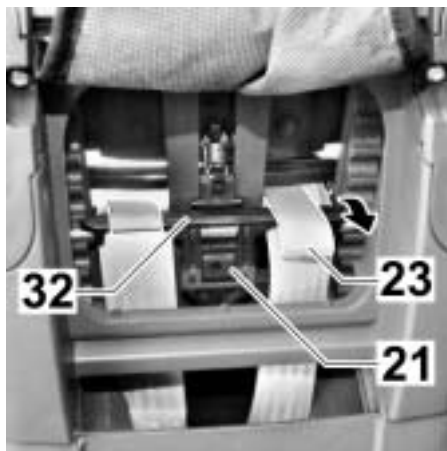

Demontera bälte

1. Ta av sätets klädsel.
2. Tippa huvudstödet framåt, och dra ned axeldynornas bältesöglor (23) från bryggan (32) för huvudstödsinställningen (21).

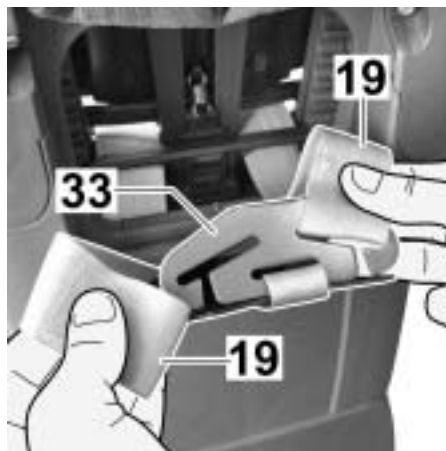

3. Haka loss axelbältena (19) från kopplingsdelen (33).



d Var försiktig

Skaderisk när kopplingsdelen (33) tas fram ur sätets underdel.

- f Den lossade kopplingsdelen får inte halka in i sätets underdel.
- f Häng kopplingsdelen över sätets underdel.

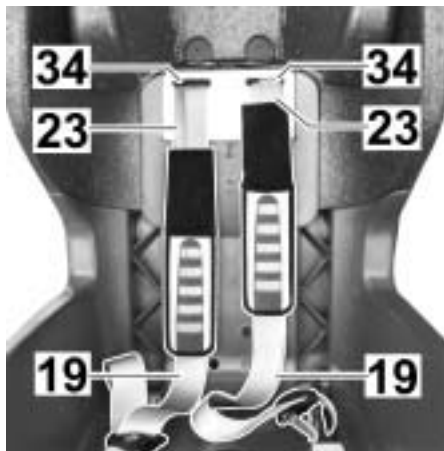

4. Dra ut axelbältena (19) och axeldynornas bältesöglor (23) ur bälteslitsarna (34).
5. Dra bort axeldynorna (23) från axelbältena (19).

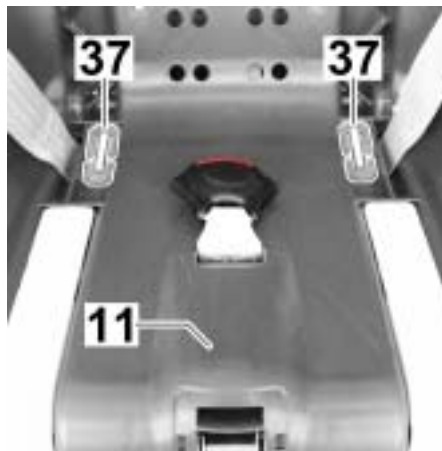

6. Dra ut metalldelen (37) som är fäst med bältet på undersidan av stolen (11).



7. Skjut tillbaka bältesöglan vid den korta sidan på metalldelen (37) och haka loss den.
8. Nu kan bältena dras bort.

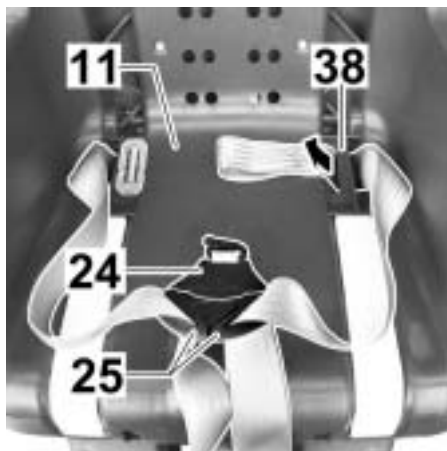

Montera bälte

1. Lås fast låstungorna (25) i bälteslåset (24).
2. Trä nu in den långa bältesöglan i den yttre sidoslitsen (38) på stolen (11).

Anvisning

Sno inte bältena.



3. Haka fast metalldelen (37) i den långa bältesöglan (först den långa och sedan den korta sidan av metalldelen).
4. Dra i bältet tills metalldelen (37) ligger rätt i stolens fördjupning.
5. Öppna bälteslåset igen.



6. Trä på axeldynorna (23) på axelbältena (19).

Anvisning

Sno inte bältena.

d Risk!

Skadade bälten kan gå sönder och leda till dödliga skador på barnet vid olycka.

- f Använd inga vassa eller spetsiga föremål för att trä på axeldynorna.
- f Byt skadade bältesband.

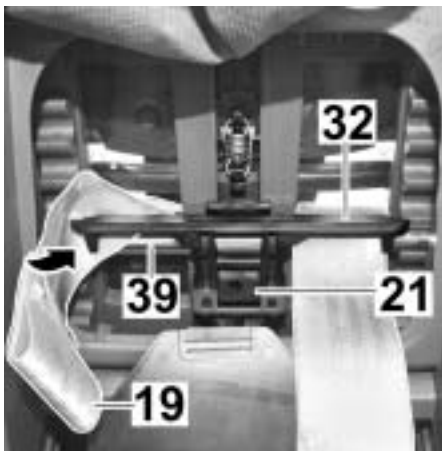

7. Trä in axelbältena i bälteslitsarna.

8. Dra axelbanden (19) mellan stängen (39) och bryggan (32) för huvudstödsinställningen (21).

Anvisning

Vrid eller förväxla inte bältena.

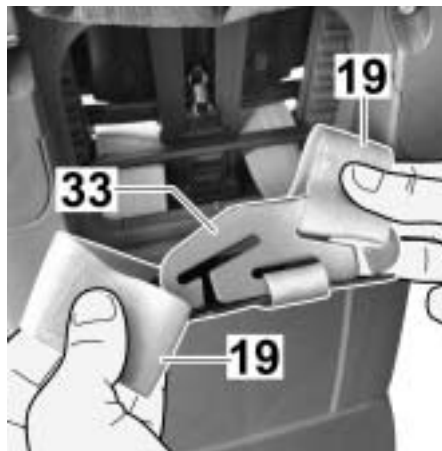

9. Haka fast axelbältena (19) i kopplingsdelen igen (33).



10. Trä in axeldynornas bältesöglor (23) i bälteslitsarna (34).

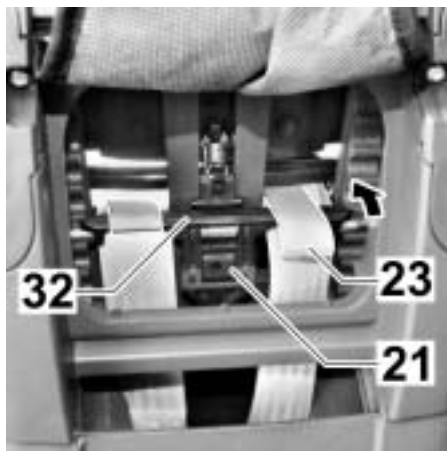

11. Tippa huvudstödet framåt, och dra upp axeldynornas bältesöglor (23) på bryggan (32) för huvudstödsinställningen (21).

12. Ta på sätets klädsel.

Sköta bälte

Att bälteslåset fungerar är mycket viktigt för säkerheten. Funktionsfel i bälteslåset beror för det mesta på smuts.

Funktionsfel:

- Låstungorna kastas ut långsammare än vanligt när den röda knappen trycks in.
- Låstungorna hakar inte i längre (stöts ut igen).
- Låstungorna hakar i utan ett tydligt "klick".
- Låstungorna bromsas när de förs in (det går trögt).
- Det krävs mycket kraft för att öppna bälteslåset.

Åtgärd:

Så här kan du tvätta ur bälteslåset så att det fungerar felfritt igen.

1. Demontera bälteslåset.
 - f Lossa bältena.
 - f Öppna kardborrebandet vid grenskyddet, och ta bort det.
 - f Ställ bilbarnstolen i viloläge.
 - f Lossa sittdyneklädselns elastiska kant under stolen.
 - f Dra loss sittdyneklädseln från stolen nedtill.



- f Skjut metaldelen (30), med vilken bälteslåset (24) är fäst i stolen, på högkant genom bälteslitsen (31).

2. Tvätta ur bälteslåset.

- f Läg bälteslåset (24) i varmt vatten med diskmedel i minst 1 timme. Skölj därefter ur det, och låt det torka väl.

3. Montera bälteslåset.

- f Skjut metaldelen (30) på högkant uppifrån och ned genom bälteslitsen (31) i klädseln och genom stolen. Dra kraftigt i bälteslåset (24) för att kontrollera att det sitter fast ordentligt.
- f Trä sittdyneklädseln över stolen nedtill.
- f Haka fast sittdyneklädseln elastiska kant under stolen.
- f Trä in bälteslåset och bältesänden i klädseln.
- f Ställ bilbarnstolen i normalläge.
- f Sätt fast grenskyddet.



Funktionsfel:

- Det går inte att föra in låstungorna (25) i bälteslåset (24) längre.

Åtgärd:

- Tryck på den röda knappen för att låsa upp bälteslåset (24).

Anvisningar om kassering

Beakta de nationella föreskrifterna om avfallshantering.

Avfallshantering av förpackningen	
	Container för papp
Avfallshantering av de enskilda delarna	
Klädsel	Restavfall, termisk återvinning
Plastdelar	I container med motsvarande märkning
Metalldelar	Container för metaller
Bältesband	Container för polyester
Bälteslås och låstungor	Restavfall

