

PORSCHE

# Instructions

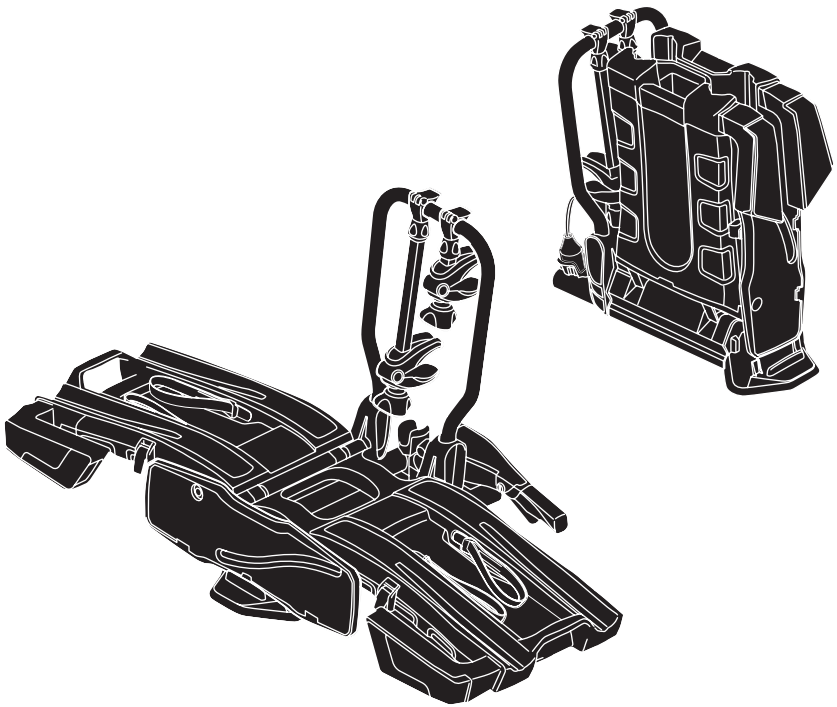

95B.044.832 Right-hand traffic  
95B.044.833 Left-hand traffic

501-8993-01



- EN** Tow bar-mounted bike carrier  
**FR** Porte-vélos sur boue d'attelage  
**ES** Portabicicletas de bola de remolque  
**DE** Fahrradträger für die Anhängerkupplung  
**NL** Fietsdrager voor op de trekhaak  
**PT** Suporte para bicicleta para engate  
**IT** Portabici da installare sul gancio da traino  
**SV** Dragkroksmonterad cykelhållare  
**DK** Cykelholder, der er monteret på anhængertræk  
**NO** Hengerfestemonteerte lasteholdere  
**FI** Vetokoukkuun kiinnitettävä polkupyöräteline  
**IS** Hjólágrind á dráttarkúlu  
**ET** Haakekonksule paigaldatav jalgrattahoidik  
**LV** Uz piekabes āķa uzstādāms velosipēdu turētājs  
**LT** Prie gražulo tvirtinami dviračių laikikliai  
**RU** Устанавливаемое на фаркопе крепление для велосипедов  
**UK** Багажник для велосипедів, що монтується на буксирній штанзі  
**PL** Bagażnik rowerowy montowany na haku holowniczym  
**CS** Nosič jízdních kol s montáží na tažné zařízení  
**HU** Vonóhorogra szerelhető kerékpártartó  
**RO** Suport pentru bicicletă montat pe bara de tracțiune  
**SK** Nosič bicyklov s montážou na ťažné zariadenie  
**SL** Prtljažnik za kolesa za na vlečno kljuko

- BG** Багажник за велосипеди, монтиран на теглича  
**HR** Nosač bicikla koji se postavlja na kuku za vuču  
**EL** Σχήμα ποδηλάτου κοτσαδόρου  
**TR** Çeki demirine bağlanan bisiklet taşıyıcı  
**MT** Pembawa basikal yang dipasang pada bar tunda  
**HE** מנשא אופניים על החרירה  
**AR** حامل الدراجة للتثبيت على قضيب الفطر

**ZH (CN)** 拖杆安装式托架

**ZH (TW)** 拖桿式自行車架

**JA** トウバーマウント型サイクルキャリア

**KO** 투우바 장착 자전거 캐리어

**TH** ครองยึดจับจักรยานแบบติดตั้งกับอุปกรณ์ลากพ่วงท้ายรถ

**MS** G'arrier tar-roti immuntat b'virga g'hall-irmonkar

## CITY CRASH

Complies with ISO norm

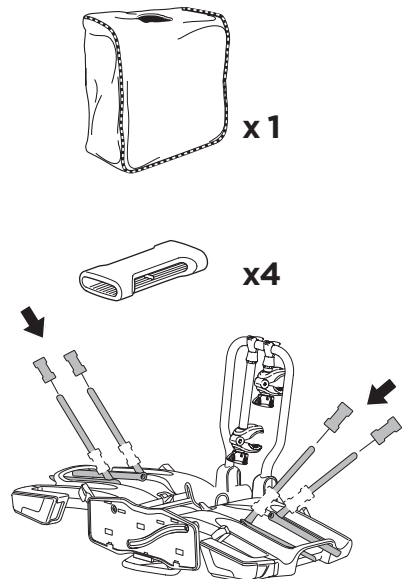
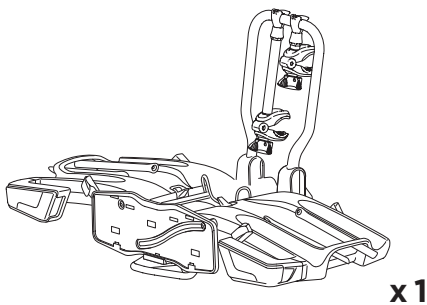
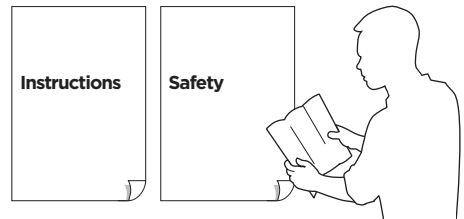

**i**

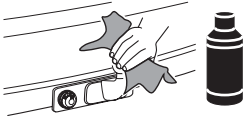
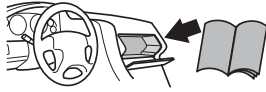
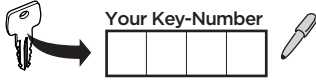

**D.1**

Aluminium  
or GGG40

Safety

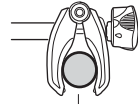
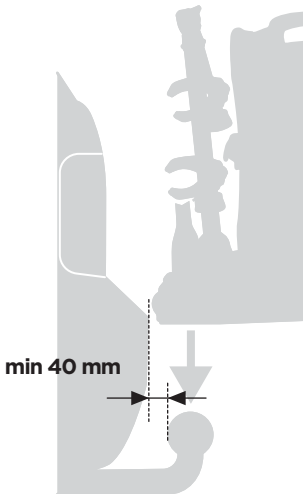
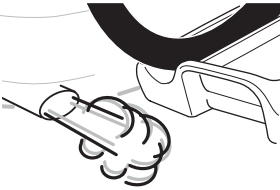
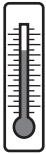

22-80 mm



Carbon Frame

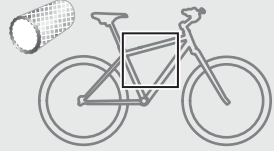

Carbon Frame Protector  
95B.044.836

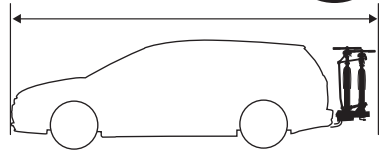

ok



min 25 mm

min 73 mm

Not ok



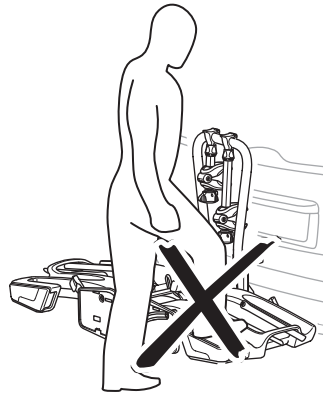

< 73 mm

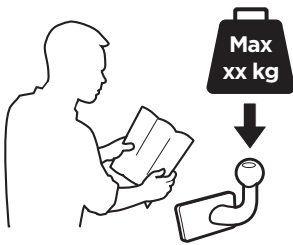
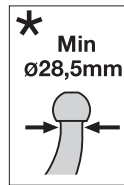

**i**



40 kg	 17,9 kg	Max 22,1 kg
50 kg		Max 32,1 kg
60 kg		Max 42,1 kg
70 kg		Max 52,1 kg
>80 kg		Max 60 kg* 

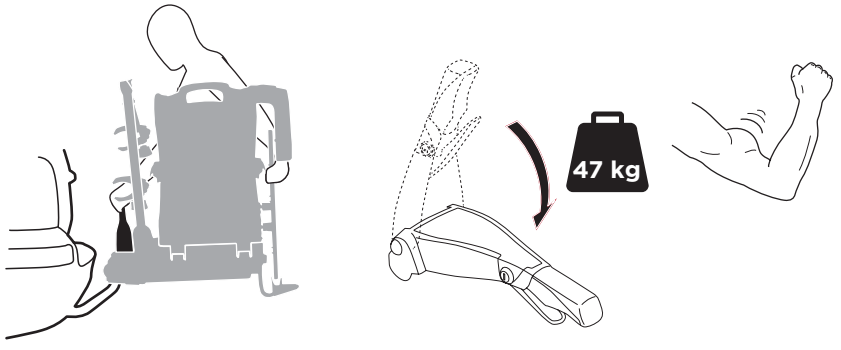
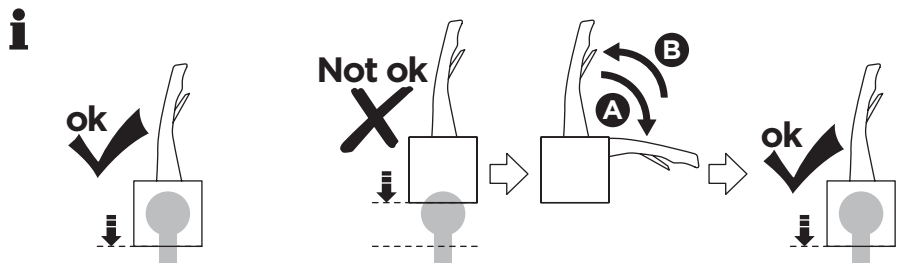
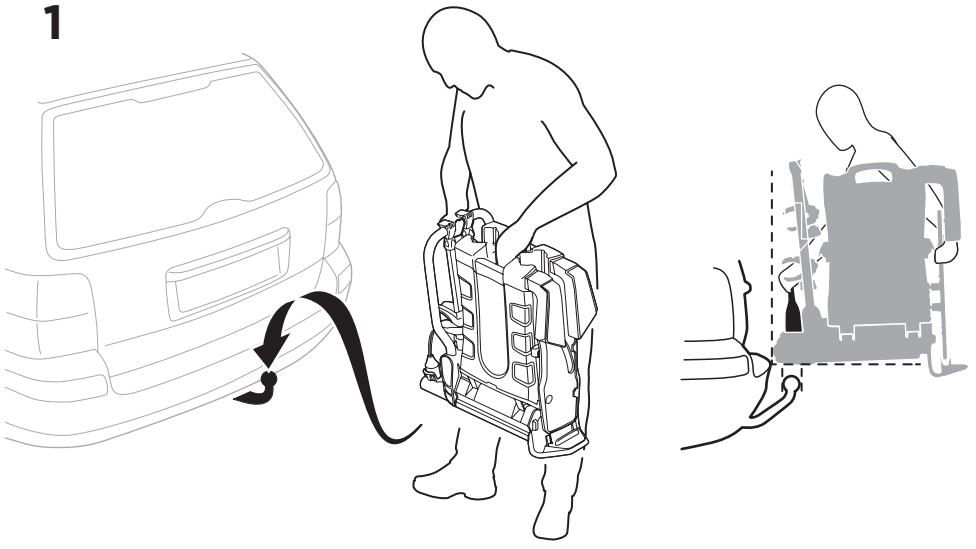

2

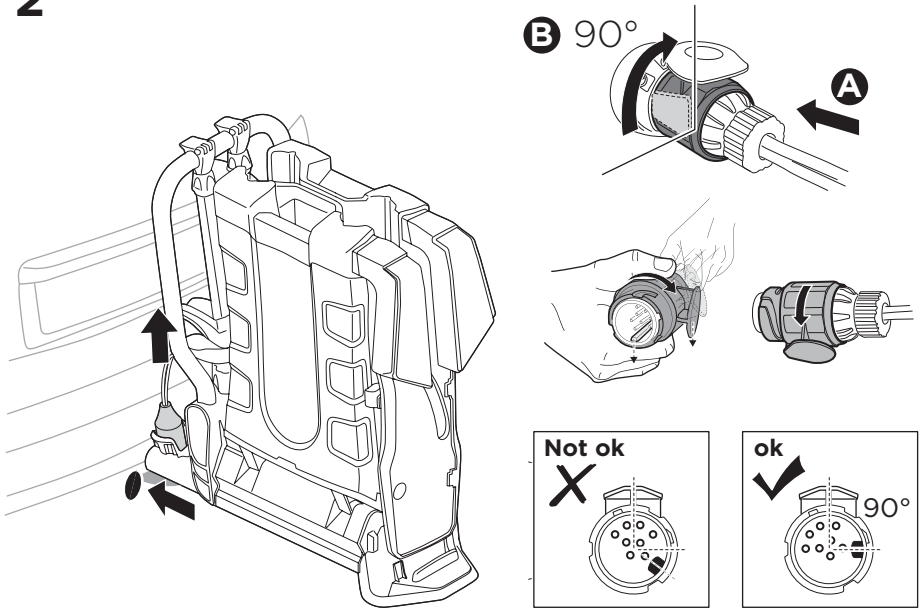

3

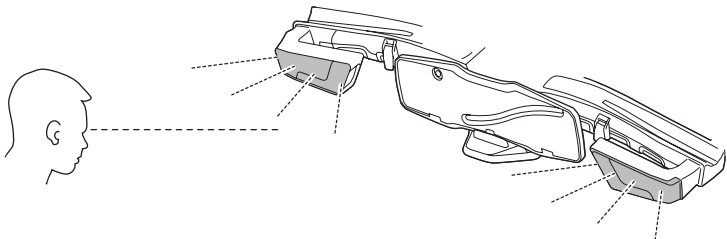
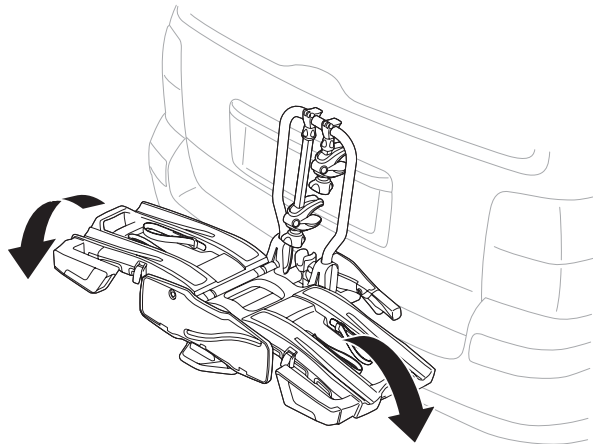

4

Not ok



A

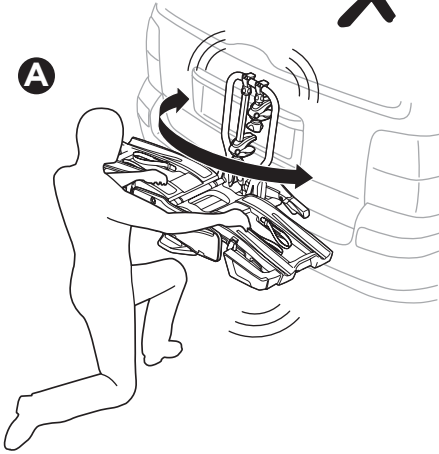

B

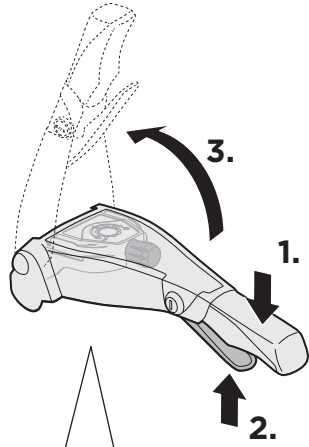

C

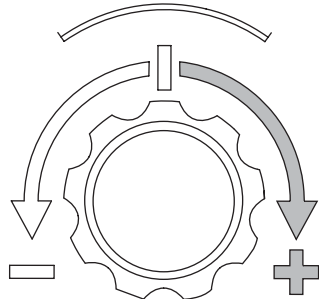
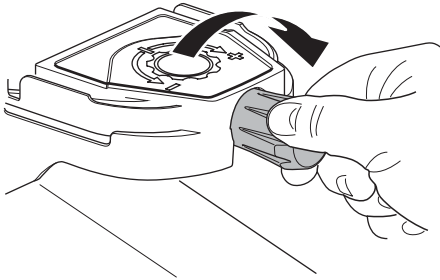

D

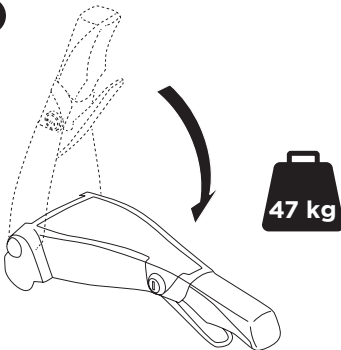

ok

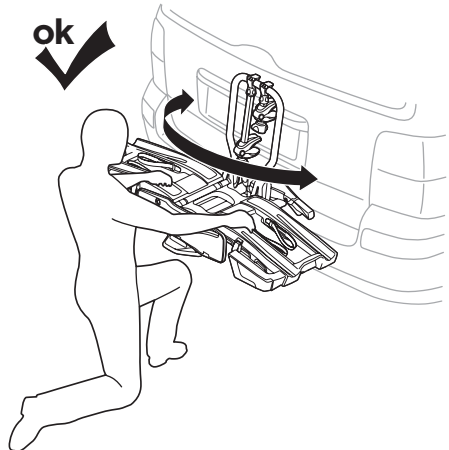

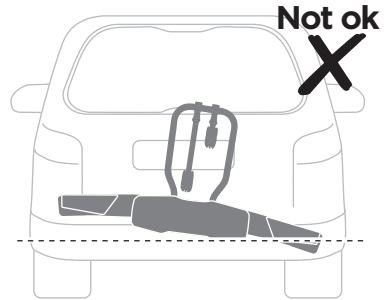
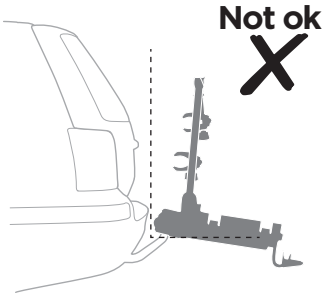
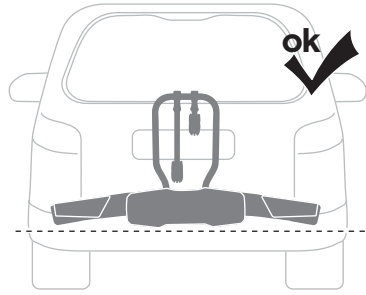
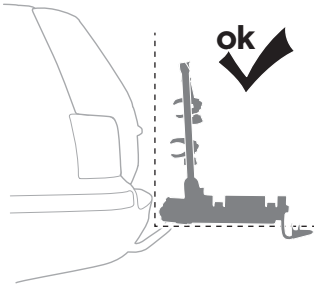

5

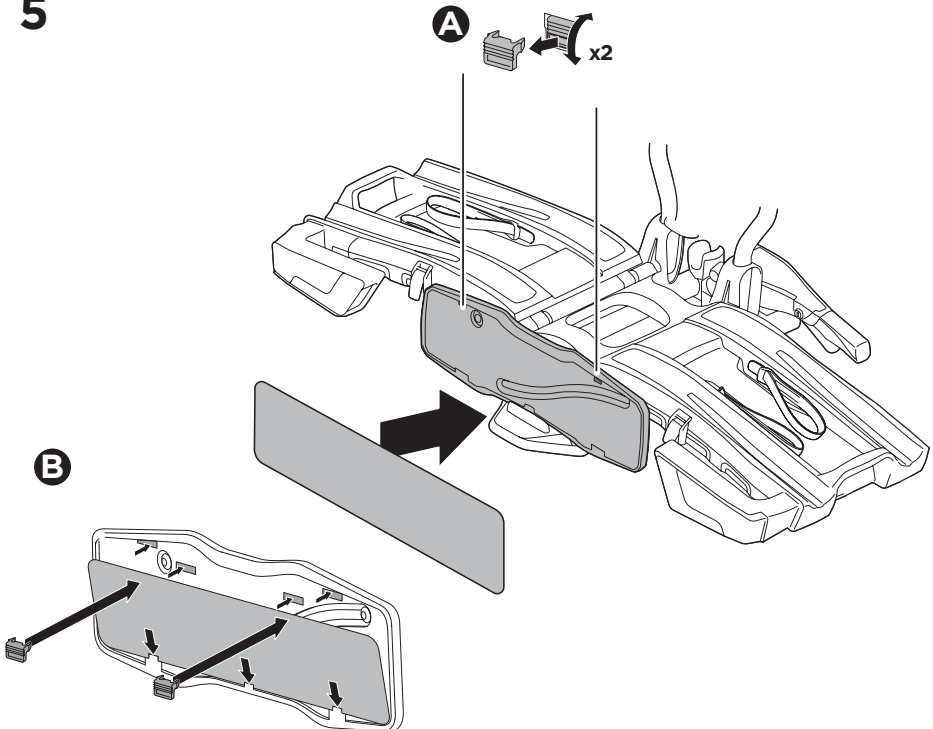



6

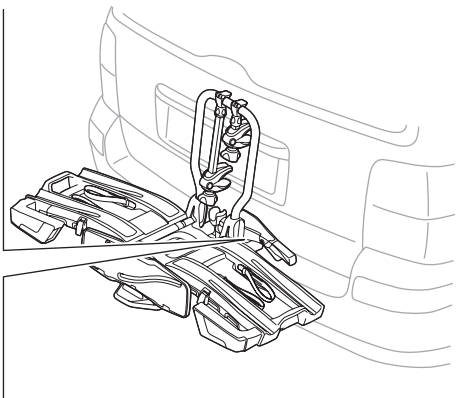
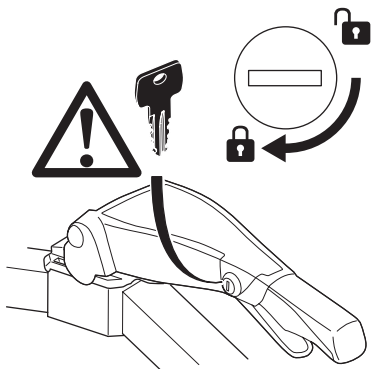

7

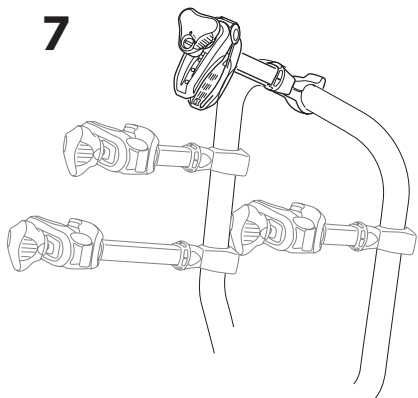

A

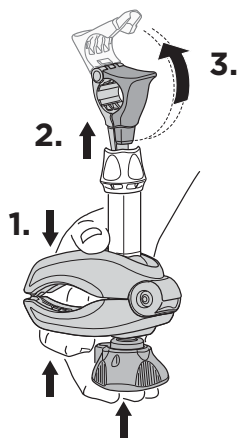

B

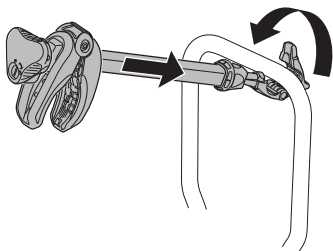

C

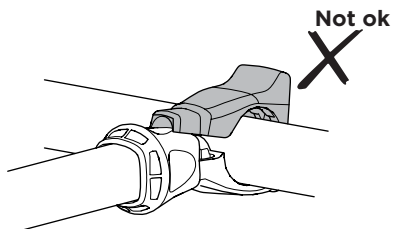
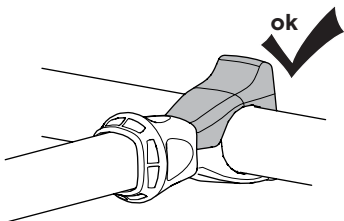
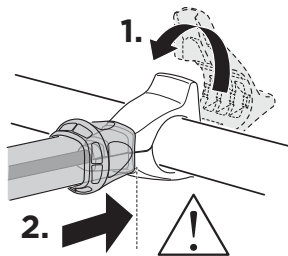

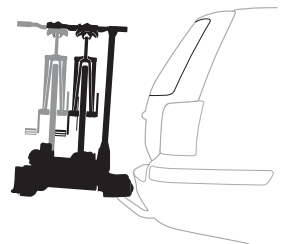
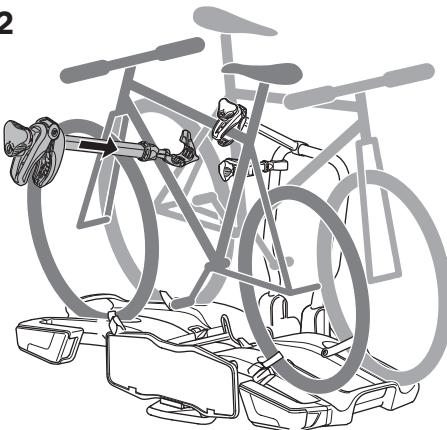
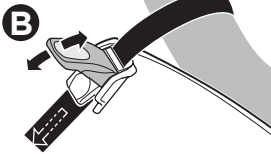
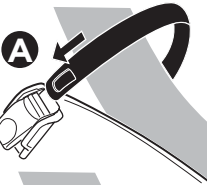
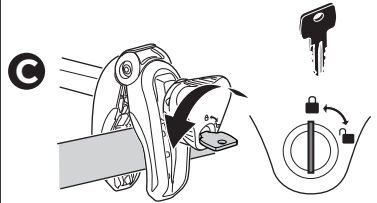
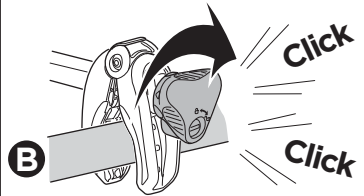
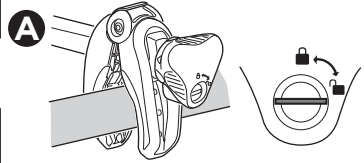
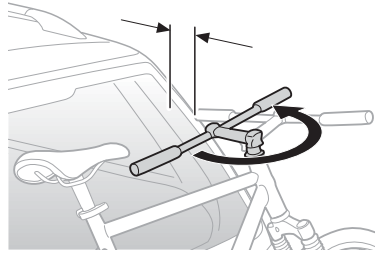
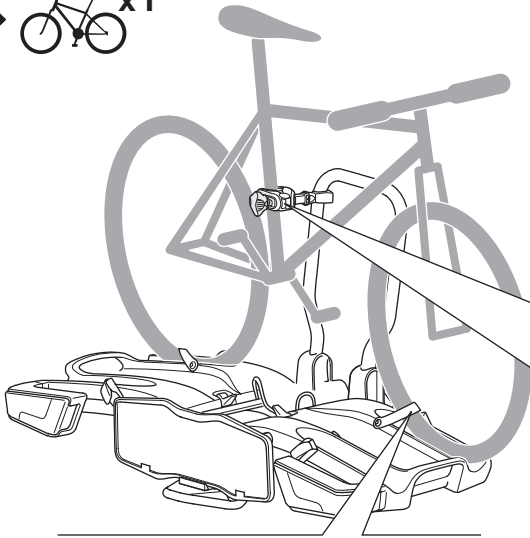

**i**

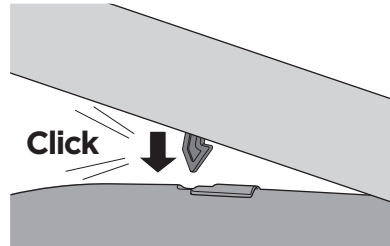
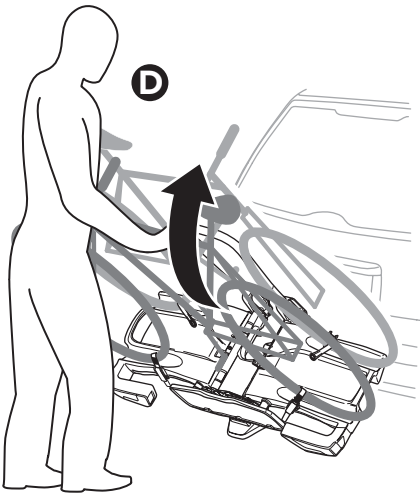
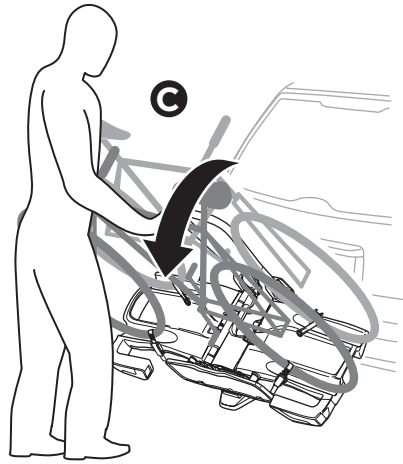
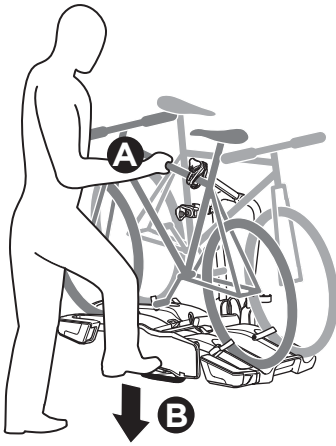
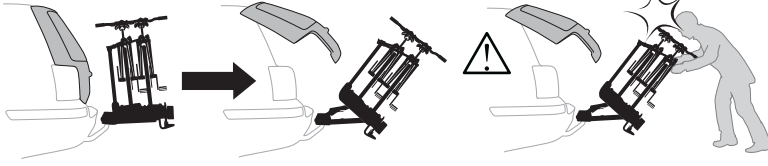

**i**

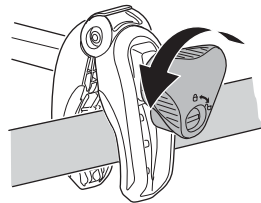
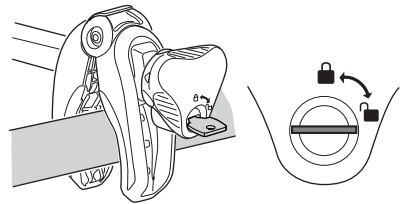
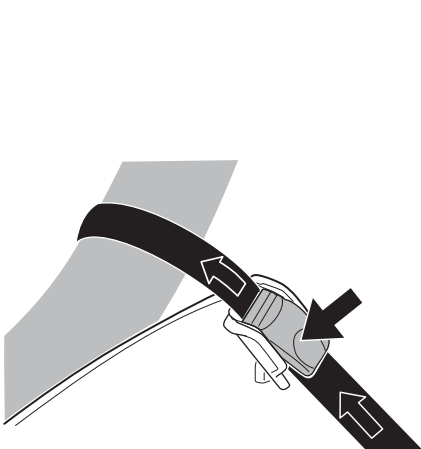
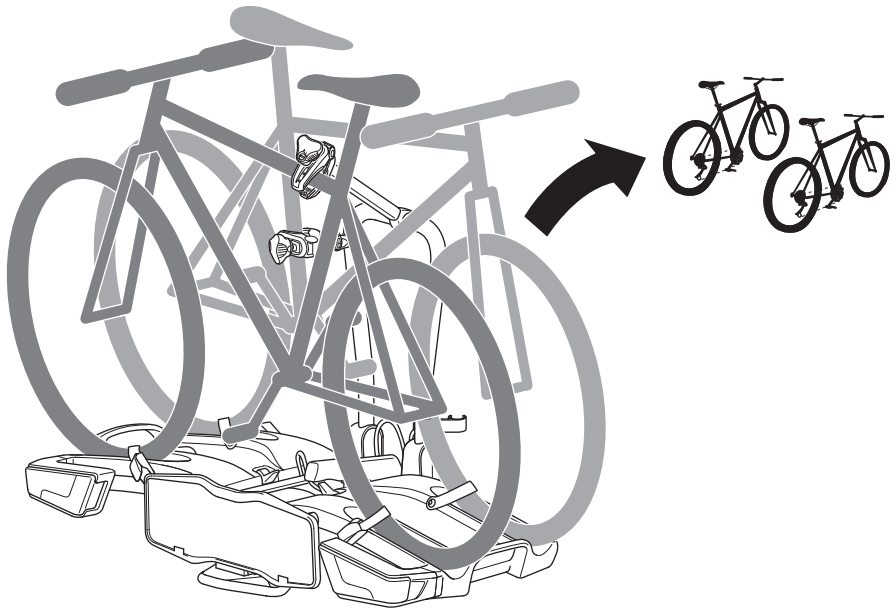

**i**

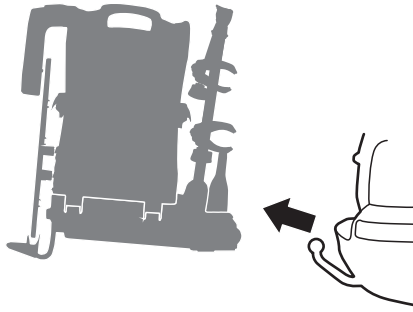

**A**

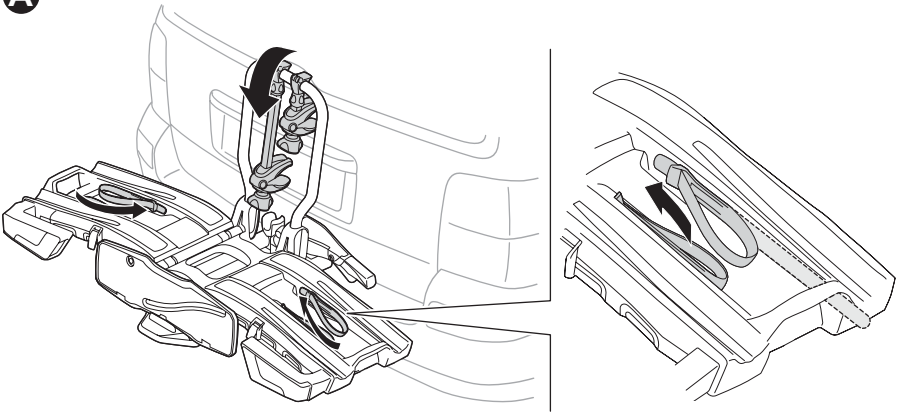

**B**

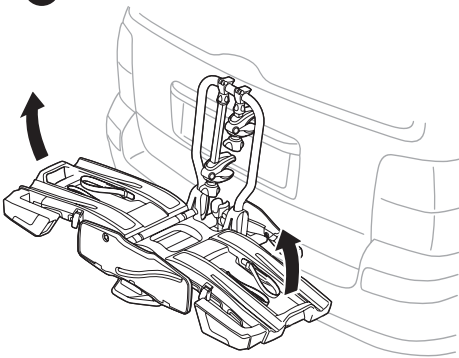

**C**

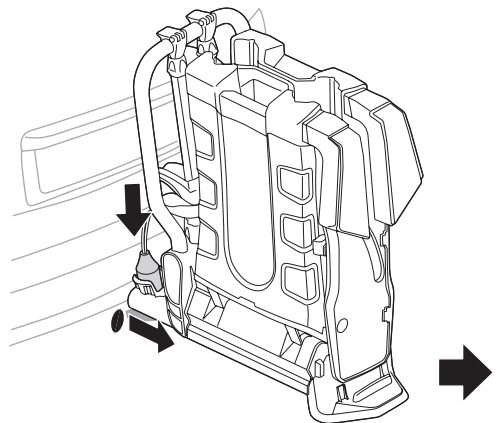

**D**

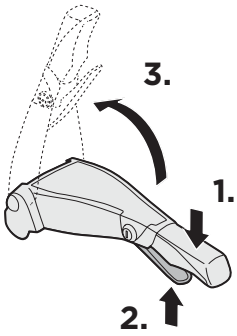

**E**

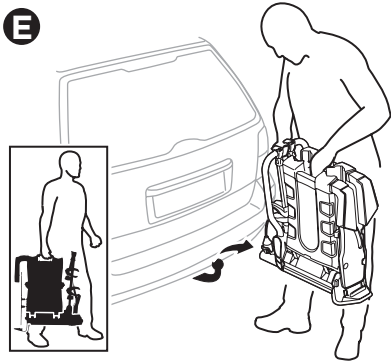

**i**



**A**

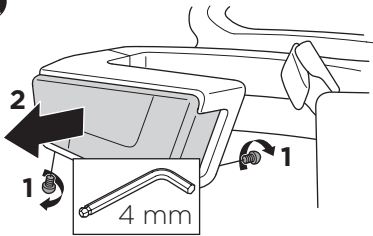

**B**

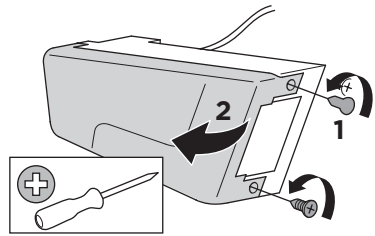

**C**

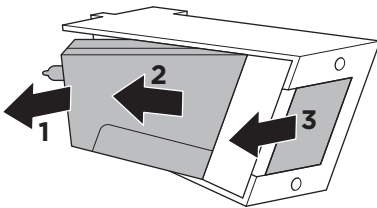

**D**

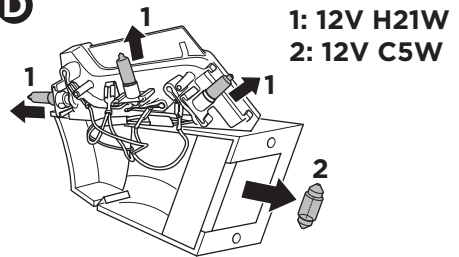

**EN** Accessories  
**FR** Accessoires  
**ES** Accesorios  
**DE** Zubehör  
**NL** Accessoires  
**PT** Acessórios  
**IT** Accessori  
**SV** Tillbehör  
**DK** Tilbehør

**NO** Tilbehør  
**FI** Lisävarusteet  
**IS** Aukabúnaður  
**ET** Lisavarustus  
**LV** Piederumi  
**LT** Priedai  
**RU** Аксессуары  
**UK** Аксесуари  
**PL** Akcesoria

**CS** Doplnky  
**HU** Tartozékok  
**RO** Accesorii  
**SK** Príslušenstvo  
**SL** Dodatki  
**BG** Принадлежности  
**HR** Dodaci  
**EL** Εξαρτήματα  
**TR** Aksesuarlar

**MT** Accessorji  
**HE** אביזרים  
**AR** ملحقات  
**ZH (CN)** 附件  
**ZH (TW)** 配件  
**JA** アクセサリー  
**KO** 액세서리  
**TH** อุปกรณ์เสริม  
**MS** Aksesori

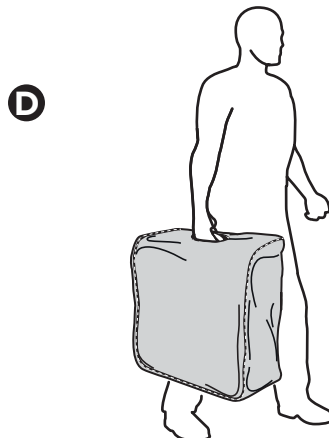
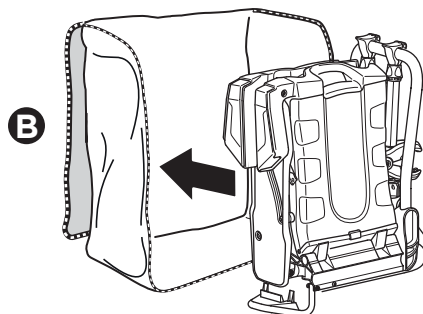
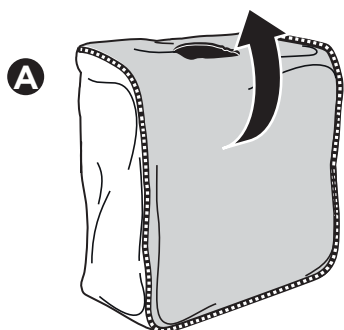

**i**

95B 044 852

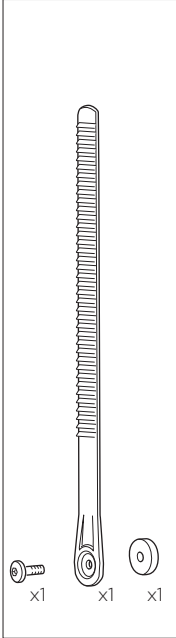

95B 044 800 51

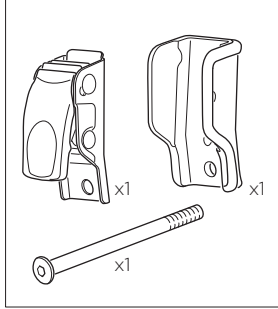

95B 044 800 53 (Right hand traffic)

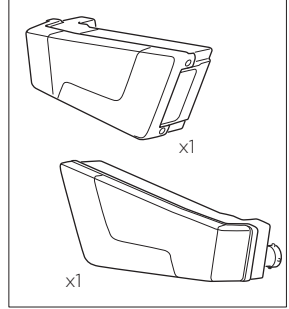

95B 044 800 57 (Left hand traffic)

95B 044 800 52

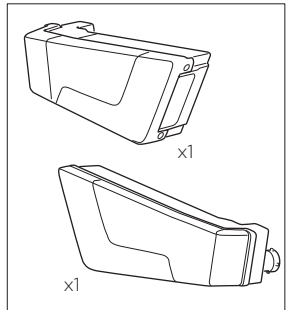
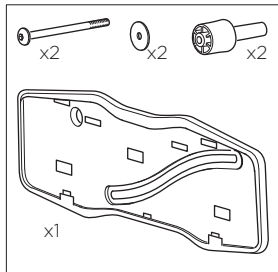

955 044 000 86

**Hitzeschutzblende Cayenne**  
**Heat Shield Cayenne**

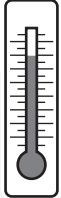



# Safety

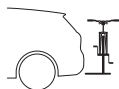

<b>EN</b>	2	<b>ET</b>	19	<b>HR</b>	38
<b>FR</b>	3	<b>LV</b>	21	<b>EL</b>	39
<b>ES</b>	5	<b>LT</b>	22	<b>TR</b>	41
<b>DE</b>	6	<b>RU</b>	24	<b>MT</b>	43
<b>NL</b>	8	<b>UK</b>	26	<b>HE</b>	44
<b>PT</b>	9	<b>PL</b>	27	<b>AR</b>	45
<b>IT</b>	11	<b>CS</b>	29	<b>ZH</b>	46
<b>SV</b>	12	<b>HU</b>	30	<b>ZH</b>	47
<b>DK</b>	14	<b>RO</b>	32	<b>JA</b>	48
<b>NO</b>	15	<b>SK</b>	33	<b>KO</b>	50
<b>FI</b>	17	<b>SL</b>	35	<b>TH</b>	51
<b>IS</b>	18	<b>BG</b>	36	<b>MS</b>	52

**A.0 General**

A.1 Porsche assumes no liability for injury to persons, damage to movable or immovable property, loss of profit, or any other loss or damage caused by the improper mounting or use of the carrier, including but not limited to mounting or use in conflict with the assembly instructions, mounting instructions or any other instructions given, in writing or verbally, by Porsche or a Porsche dealer.

A.2 The carrier and its parts must not be modified in any way.

A.3 Consult your Porsche dealer if you have any questions about the operation, use and limits of the carrier. Read all of the instructions and warranty information carefully before mounting and using the carrier.

**B.0 Fitting**

- B.1 Check the assembly instructions to make sure that all the necessary parts of the carrier are present.
- B.2 Read and follow the assembly instructions and the recommendation list carefully, if the list is included. Then fit the unit in the correct sequence by following points 1, 2, 3 and so on.
- B.3 Do not attempt to fit the carrier in any other way than the way shown in the mounting instructions.

**C.0 Loading**

- C.1 The maximum load for the carrier, as specified in the assembly instructions, must not be exceeded. In addition, the maximum load recommended for the vehicle itself always takes priority over the load specified in the assembly instructions. It is always the lower recommended maximum load that applies and that must not be exceeded.
- C.2 The maximum load for the carrier, as specified in the assembly instructions, applies to vehicles in motion as well as parked vehicles.
- C.3 The load must be carefully secured. Elastic bungees must not be used.
- C.4 Check and do not exceed the maximum weight per bike specified in the mounting instructions.
- C.5 When loading bikes on a rear door-mounted carrier or a tow bar mounted carrier, always position the largest and heaviest bikes closest to the car, followed by the smaller and lighter bikes.
- C.6 The carrier is constructed to carry only standard bike frames. Tandem bikes must not be transported on the carrier. Always check and do not exceed the maximum bike frame size (diameter) specified in the mounting instructions.
- C.7 In the case of bikes with carbon frames or forks, always consult the bike manufacturer or dealer to check if you are allowed to use the carrier.
- C.8 We recommend that you use the Porsche Bike Frame Adapter 982 for rear-mounted carriers, such as the tow bar-mounted carriers and rear door-mounted carriers.
- C.9 Porsche assumes no liability for any damage to carbon frames or forks incurred during mounting and/or use of the carrier.
- C.10 All easily removable parts of the bikes must be removed before transportation, including but not limited to child seats, baskets, locks (if not permanently mounted) and air pumps. These parts can become detached during transportation because of increased air resistance and vibration and can constitute a danger to other road users.
- C.11 If the vehicle is equipped with an automatic boot or tailgate opening function, this function must be disabled and the luggage compartment must be opened manually when the rear-mounted carrier is fitted, to avoid damage to the vehicle and/or the carrier.
- C.12 If necessary, the load must be fitted with the appropriate lights and warning signs in accordance with local laws.
- C.13 In the case of vehicles first type-approved after 1 October 1998, the rear-mounted carrier and/or the load must not cover the vehicle's third brake light. The vehicle's third brake light must be visible from:
  - 10 degrees to the left and to the right of the longitudinal axis of the vehicle
  - 10 degrees above and 5 degrees below the horizontal axis
If these figures are not complied with, an optional replacement brake light must be fitted. National laws must be taken into account while using the carrier.
- C.14 Keep the mounting and safety instructions and (if applicable) the ECE Type Approval in the vehicle where the carrier is mounted.

**D.0 Important information for tow bar-mounted carriers**

- D.1 The tow bar-mounted carrier is not suitable for tow bars made entirely of aluminium or GGG40 (cast iron).
- D.2 The tow ball and the cylindrical part of the tow bar which reaches 2 cm below the tow ball must be made of steel. However, the tow ball holder can be made of aluminium.
- D.3 The combined weight of the carrier and the load must never exceed the permitted tow bar capacity. Information about the tow bar capacity can be found on a plate next to the tow bar or in the vehicle information booklet.
- D.4 Always check that the tow ball is free of dirt and oil and not damaged. Some tow ball manufacturers cover their tow balls with protective foil or coating. This foil or coating must be removed before using the carrier, as it has a negative effect on friction and stability.
- D.5 Before departure, the functioning of the lights must be checked. When using the fog light on the carrier, make sure that the fog light on the vehicle is not switched on at the same time. The vehicle's fog light normally switches off automatically when the vehicle detects that the plug is connected. Check if this is the case.
- D.6 If the carrier moves on the tow ball or if the clamping force is reduced when operating the fastening handle, the tow ball's clamping force must be adjusted in accordance with the mounting instructions. Ask your local Porsche dealer for advice or assistance.
- D.7 If the carrier has a tilting mechanism for easy access to the boot, make sure that the mechanism is securely locked in the transport position during transportation.
- D.8 Keep a safe distance between the carrier/bikes and the exhaust pipe to avoid heat damage to the carrier and/or the bikes. The hot exhaust pipe and/or the hot exhaust gas could damage components of the carrier and/or the bikes. On certain vehicle models an exhaust pipe extension is required. Consult your Porsche dealer if you are in doubt about the requirements that apply to your vehicle.

**E.0 Important information for rear door-mounted carriers**

- E.1 Never mount the carrier if your vehicle has an optional/additional rear spoiler (even if the vehicle model is recommended in our Porsche Buyer's Guide, see below).
- E.2 Before mounting the carrier, always check the latest recommendations for your vehicle in the Porsche Buyer's Guide
- E.3 New or updated recommendations may have been issued for your vehicle after these instructions were published. If your vehicle is not listed in the Porsche Buyer's Guide, there may be several reasons for this:

E.3. A. your vehicle has a plastic/weak/large spoiler or

E.3. B. your vehicle has a plastic/glass or a divided rear door or

E.3. C. the car manufacturers do not allow the use of rear door-mounted carriers or

E.3. D. your vehicle is very new to the market (available for less than six months). The most up-to-date information can always be found on [www.Porsche.com](http://www.Porsche.com).
- E.4 The car manufacturers market their vehicle models with different features in different countries around the world, e.g. a chrome part or spoiler might be added to the rear door. Rear door-mounted carriers must not be used on vehicles fitted with accessories of this kind, even if the vehicle model is approved in the Porsche Buyer's Guide.
- E.5 Porsche assumes no liability for any damage or loss caused by any incomplete or out-of-date information provided in the Porsche Buyer's Guide as a result of regional differences in vehicle features.
- E.6 Be aware that it might not be possible to use a tailgate wiper when the rear door-mounted carrier is mounted. The wiper function must be disabled (e.g. by removing the fuse - please check your vehicle information booklet) or the wiper must be removed. On vehicles with automatic rear wiper operation, this function must be fully disconnected when the rear door-mounted carrier is mounted. Ask your car dealer or workshop for assistance.
- E.7 Always clean the surface and edges of the tailgate and rear door before fitting the rear door-mounted carrier.
- E.8 Due to the risk of vehicle damages, it is not allowed to open the vehicle trunk when having a rear door-mounted carrier loaded with bikes mounted on the trunk. The bike carrier must be unloaded before opening the vehicle trunk.

**F.0 Driving characteristics and regulations**

- F.1 Check the load fastenings regularly.

- F.2 The vehicle driver is solely responsible for ensuring that the carrier is in perfect condition and that the carrier and load are securely fastened (even if fitted by a third person).
- F.3 Every time the carrier is used, check that the carrier is securely fitted after driving a short distance (50km) and then at regular intervals. If you notice any unusual noise, movement of the load and/or carrier, different behaviour of the vehicle or other unusual conditions, stop and check that the carrier and load are secured correctly, and in accordance with the mounting instructions.
- F.4 The vehicle's total length and/or height may increase when a carrier is mounted. The bikes themselves may increase the vehicle's total width and height. Take special care when reversing and/or entering garages or ferries etc.
- F.5 Replace any damaged or worn parts of the carrier immediately. During transportation, all levers, bolts and/or nuts must be tightened in accordance with the mounting instructions.
- F.6 Carriers fitted with a lock must always be in the locked position. The keys must be removed and kept inside the vehicle during transport.
- F.7 Be aware that the vehicle's driving characteristics and braking behaviour (including in curves) might change and that the vehicle might become vulnerable to side winds when the carrier is fitted.
- F.8 Depending on the carrier model, the car's tail lights can be obstructed. If that is the case and if the carrier does not already have integrated rear lights, an external light board must be fitted.
- F.9 An additional number plate might be required. This should be attached to the appropriate part of the carrier in accordance with local laws.
- F.10 The vehicle's speed must always be adjusted to the load being carried and the current driving conditions, such as the road type, road quality, wind conditions, traffic intensity and applicable speed limits, but must under no circumstances exceed 130 km/h. Applicable speed limits and other traffic regulations must always be observed.
- F.11 Drive slowly over speed bumps, maximum speed 10 km/h.
- F.12 Be aware that wind noise may be generated during transport and may vary depending on the vehicle and load.
- F.13 For reasons of fuel economy and environmental impact as well as the safety of other road users, the carrier must be removed from the vehicle when not in use.

## G.0 Maintenance

- G.1 Clean the carrier regularly using warm water or car shampoo, especially when using or after using the carrier in coastal areas (the effect of salt water) or during periods when salt is applied to the roads (winter time).
- G.2 Lubricate the coupling mechanism (but not the surfaces in contact with the tow ball surface) and other moving parts of the carrier when required.
- G.3 Remove the carrier before using an automatic car wash.
- G.4 When the carrier is removed from the vehicle, it must be stored in a dry storage area. All the components of the carrier must be stored safely. Remember to clean and maintain the carrier in accordance with the instructions.
- G.5 If you lose part(s) of the carrier or part(s) of the carrier wear out, only use genuine **Porsche** spare parts as replacements. Spare parts can be purchased from your dealer or manufacturer.
- G.6 To ensure that you receive the spare parts quickly and to avoid time-consuming queries, please provide the relevant product details and the serial number when placing an order or making an inquiry.
- G.7 In order to ensure that you are able to replace lost or defective keys as quickly as possible, note down the lock and key number which can be found on your key.



## A.0 Informations générales

- A.1 **Porsche** décline toute responsabilité en cas de dommages corporels, de dommages matériels de biens mobiliers ou immobiliers, de perte de profit, ou de tout autre dommage ou perte résultant du montage ou de l'utilisation inappropriés du porte-vélos, notamment, mais sans s'y limiter, en cas de montage ou d'utilisation ne respectant pas les instructions d'assemblage ou de montage, ou toute autre instruction, écrite ou verbale, formulée par **Porsche** ou un revendeur **Porsche**.
- A.2 Le porte-vélos et l'ensemble des pièces qui le composent ne doivent en aucun cas être modifiés.

- A.3 Consultez votre revendeur **Porsche** pour toute question relative au fonctionnement, à l'utilisation ou aux limites du porte-vélos. Veuillez également lire attentivement toutes les instructions et informations de garantie avant de monter et d'utiliser le porte-vélos.

## B.0 Installation

- B.1 Reportez-vous aux instructions d'assemblage afin de contrôler la présence de tous les éléments requis.
- B.2 Lisez et suivez scrupuleusement les instructions d'assemblage et les recommandations fournies, le cas échéant. Procédez au montage de l'unité dans l'ordre indiqué, en commençant par l'étape 1, puis 2, 3, etc.
- B.3 Ne tentez en aucun cas d'installer le porte-vélos autrement que conformément aux instructions de montage.

## C.0 Chargement

- C.1 Le poids de chargement maximal autorisé pour le porte-vélos, tel que spécifié dans les instructions d'assemblage, ne doit en aucun cas être dépassé. Par ailleurs, la charge maximale préconisée pour le véhicule lui-même a toujours priorité sur les spécifications indiquées dans les instructions d'assemblage. C'est toujours le poids maximal recommandé le plus faible qui s'applique, et qui ne doit en aucun cas être dépassé.
- C.2 Le poids maximal autorisé pour le porte-vélos, tel que spécifié dans les instructions d'assemblage, s'applique aux véhicules en mouvement comme à l'arrêt.
- C.3 Le chargement doit être correctement fixé. Notez que l'utilisation de tendeurs élastiques est strictement prohibée.
- C.4 Contrôlez le poids maximal autorisé par vélo indiqué dans les instructions de montage, et veillez à ne pas le dépasser.
- C.5 Lors du chargement de vélos sur un porte-vélos sur hayon arrière ou sur boule d'attelage, veillez à toujours placer les vélos les plus lourds et les plus volumineux du côté le plus près de la voiture.
- C.6 Le porte-vélos a été conçu pour des cadres de vélo standard. Il est strictement interdit de transporter des tandems à l'aide de ce porte-vélos. Contrôlez la taille de cadre de vélo maximale autorisée (diamètre), telle qu'indiquée dans les instructions de montage, et veillez à ne pas la dépasser.
- C.7 Pour les vélos dotés d'un cadre ou de fourches en carbone, consultez le fabricant ou le revendeur du vélo pour vous assurer de l'utilisation possible du porte-vélos.
- C.8 Nous recommandons l'utilisation de l'adaptateur pour cadre de vélo **Porsche** 982 pour les porte-vélos arrière, tels que les porte-vélos sur boule d'attelage ou les porte-vélos sur hayon arrière.
- C.9 **Porsche** décline toute responsabilité quant à l'endommagement de cadres ou de fourches en carbone survenant lors du montage et/ou de l'utilisation du porte-vélos.
- C.10 Tous les éléments pouvant être facilement démontés doivent être retirés du vélo avant le transport, notamment le siège enfant, panier, antiviol (non fixes) ou pompe à air. Cette liste est non exhaustive. Ces éléments pourraient en effet se détacher lors du transport en raison de l'augmentation des vibrations et de la résistance à l'air, et constituer un danger pour les autres usagers de la route.
- C.11 Si le véhicule est équipé d'une fonction d'ouverture automatique du coffre ou du hayon arrière, celle-ci doit impérativement être désactivée : le compartiment à bagages doit être ouvert manuellement en cas d'utilisation d'un porte-vélos sur hayon arrière, afin de ne pas endommager le véhicule et/ou le porte-vélos.
- C.12 Si nécessaire, le chargement doit être complété avec les feux et signes d'avertissement appropriés, conformément à la législation locale en vigueur.
- C.13 Dans la catégorie des véhicules du premier type, approuvés après le 1er octobre 1998, le porte-vélos sur hayon arrière et/ou le chargement ne doivent en aucun cas couvrir le troisième feu stop, qui doit pouvoir être visible à partir de :
  - 10 degrés à gauche et à droite de l'axe longitudinal du véhicule ;
  - 10 degrés au-dessus et 5 degrés en dessous de l'axe horizontal.
Si ces mesures ne sont pas respectées, il est impératif d'installer un feu stop de remplacement. L'utilisation du porte-vélos doit en tout temps tenir compte de la législation nationale en vigueur.
- C.14 Conservez les instructions de montage ainsi que les consignes de sécurité et, le cas échéant, l'attestation de type ECE dans le véhicule équipé du porte-vélos.

## D.0 Informations importantes relatives aux porte-vélos avec fixation sur boule d'attelage

- D.1 Les porte-vélos avec fixation sur boule d'attelage ne sont pas adaptés aux barres de remorquage en aluminium ou en GGG40 (fonte).

- D.2 La boule d'attelage ainsi que la partie cylindrique de la barre de remorquage, qui atteint 2 cm en-dessous de la boule, doivent toutes deux être en acier. Néanmoins, le support de boule d'attelage peut quant à lui être constitué d'aluminium.
- D.3 Le poids combiné du porte-vélos et du chargement ne doit en aucun cas dépasser la capacité de charge autorisée sur la boule d'attelage. Pour en savoir plus, consultez la plaque signalétique située en regard de la boule d'attelage ou le manuel du véhicule.
- D.4 Vérifiez toujours que la boule d'attelage est exempte de poussière ou d'huile, et qu'elle est en bon état. Certains fabricants protègent leurs boules d'attelage à l'aide d'un revêtement ou d'une feuille de métal. En raison de son impact négatif sur la friction et la stabilité, veillez à toujours retirer cette protection avant d'utiliser le porte-vélos.
- D.5 Veillez à contrôler le bon fonctionnement de l'ensemble des feux avant tout trajet. En cas d'utilisation du feu de brouillard du porte-vélos, vérifiez que son activation n'entraîne pas celle du feu de brouillard du véhicule. Celui-ci doit normalement s'éteindre automatiquement lorsque la fiche du porte-vélos est connectée. Vérifiez que c'est bien le cas.
- D.6 Si le porte-vélos se déplace au niveau de la boule d'attelage ou que la force de serrage est réduite lors de l'utilisation de la poignée de fixation, veillez à ajuster cette force conformément aux instructions de montage. Demandez conseil ou assistance à votre revendeur **Porsche** local.
- D.7 Si le porte-vélos est équipé d'un mécanisme d'inclinaison permettant un accès aisé au coffre, assurez-vous que ce mécanisme est correctement verrouillé en position de transport avant tout trajet.
- D.8 Maintenez une distance de sécurité entre l'ensemble porte-vélos/vélos et le pot d'échappement, afin d'éviter tout dommage provoqués par la chaleur. Un pot d'échappement et/ou des gaz d'échappement chauds peuvent en effet endommager les composants du porte-vélos et/ou les vélos. Certains véhicules requièrent l'ajout d'un embout pour pot d'échappement. Consultez votre revendeur **Porsche** en cas de doute concernant les exigences relatives à votre véhicule.

## **E.0 Informations importantes relatives aux porte-vélos sur hayon arrière**

- E.1 Veillez à ne jamais monter un porte-vélos sur un véhicule équipé d'un spoiler arrière (même si ce véhicule est recommandé dans notre Guide d'achat **Porsche**).
- E.2 Avant de monter le porte-vélos, consultez toujours les dernières recommandations relatives à votre véhicule dans notre Guide d'achat **Porsche**, disponible sur [www.Porsche.com](http://www.Porsche.com)
- E.3 De nouvelles recommandations ou mises à jour peuvent avoir été publiées pour votre véhicule depuis la parution de ces instructions. Il existe plusieurs raisons pour qu'un véhicule ne figure pas dans notre Guide d'achat **Porsche** :
- E.3. A. le véhicule est équipé d'un spoiler en plastique/fragile/volumineux ;
- E.3. B. le véhicule est équipé d'un hayon arrière en plastique/verre ou en deux parties ;
- E.3. C. les constructeurs automobiles n'autorisent pas le montage de porte-vélos sur le hayon arrière ;
- E.3. D. votre véhicule vient d'être commercialisé (depuis moins de six mois). Les informations les plus récentes à ce sujet sont disponibles sur notre site, à l'adresse [www.Porsche.com](http://www.Porsche.com).
- E.4 Les constructeurs automobiles commercialisent leurs modèles avec des options différentes selon les pays (une partie chromée ou un spoiler peut être, par exemple, ajouté au hayon arrière). Il n'est pas possible d'installer de porte-vélos sur les hayons arrière de ces véhicules, même s'ils sont recommandés dans ce Guide d'achat **Porsche**.
- E.5 **Porsche** décline toute responsabilité en cas de dommage ou de perte résultant de l'utilisation d'informations fournies dans le Guide d'achat **Porsche**, qui se trouveraient être incomplètes ou obsolètes en raison de caractéristiques automobiles spécifiques à une région.
- E.6 Notez qu'il peut être impossible d'utiliser l'essuie-glace arrière en cas d'utilisation d'un porte-vélos sur hayon arrière. Veillez par conséquent à désactiver cette fonction (par exemple, en retirant le fusible ; voir le manuel du véhicule) ou à retirer l'essuie-glace. Sur les véhicules disposant de l'activation automatique de l'essuie-glace arrière, cette fonction doit être entièrement déconnectée en cas d'utilisation d'un porte-vélos sur hayon arrière. Demandez assistance à votre concessionnaire ou garage automobile.
- E.7 Veillez à toujours nettoyer la surface et les bords de la lunette et du hayon arrière avant d'installer le porte-vélos.
- E.8 En raison du risque d'endommagement du véhicule, il est interdit d'ouvrir le coffre lorsque le porte-vélos sur hayon est chargé. Le porte-vélos doit être déchargé avant d'ouvrir le coffre.
- 4

## **F.0 Réglementation et caractéristiques de conduite**

- F.1 Contrôlez régulièrement la fixation du chargement.
- F.2 Il est de la seule responsabilité du conducteur de s'assurer du bon état du porte-vélos ainsi que de la bonne fixation de l'ensemble porte-vélos/chargement (même lorsque l'ensemble est installé par un tiers).
- F.3 Lors de chaque utilisation du porte-vélos, vérifiez qu'il est correctement installé après avoir parcouru une courte distance (50 km), puis à intervalles réguliers. En cas de bruit inhabituel, de déplacement du chargement et/ou du porte-vélos, d'un comportement inhabituel du véhicule ou de tout autre détail inhabituel, arrêtez-vous afin de contrôler la fixation du porte-vélos et du chargement, conformément aux instructions de montage.
- F.4 L'utilisation d'un porte-vélos peut entraîner l'augmentation de la longueur et/ou de la hauteur totale du véhicule. Les vélos eux-mêmes peuvent accroître la largeur et la hauteur totale du véhicule. Soyez particulièrement vigilant lors des marches arrière et/ou lors de l'entrée dans les garages ou les ferries, entre autres.
- F.5 Remplacez immédiatement tout composant endommagé ou usé. Lors du transport, tous les leviers, boulons et/ou écrous doivent être serrés conformément aux instructions de montage.
- F.6 Les porte-vélos fixés à l'aide d'un verrou doivent toujours être en position verrouillée. Il est également impératif de retirer les clés afin de les conserver dans le véhicule lors du transport.
- F.7 Notez que l'utilisation d'un porte-vélos peut altérer les caractéristiques de conduite et de freinage du véhicule (y compris dans les virages) et le rendre sensible aux vents latéraux.
- F.8 Selon le modèle de porte-vélos choisis, les feux arrière peuvent être obstrués. Dans ce cas, et si le porte-vélos ne bénéficie pas de feux arrière intégrés, il est indispensable d'ajouter un système d'éclairage extérieur.
- F.9 Il peut également s'avérer nécessaire d'ajouter une plaque d'immatriculation, fixée à l'emplacement dédié sur le porte-vélos, conformément à la législation locale en vigueur.
- F.10 La vitesse du véhicule doit constamment être ajustée en fonction du chargement transporté et des conditions de route, telles que le type et la qualité de la route, les conditions météorologiques, l'intensité du trafic et les limitations de vitesse en vigueur, mais ne doit en aucun cas dépasser 130 km/h. Les limitations de vitesse applicables et l'ensemble de la législation routière en vigueur doivent toujours être observés.
- F.11 Roulez lentement sur les dos d'âne, à une vitesse maximum de 10 km/h.
- F.12 Notez que du bruit peut être induit par le vent lors du transport et que ce phénomène varie en fonction du véhicule et du chargement.
- F.13 Pour des raisons d'économie de carburant et d'impact environnemental ainsi que pour la sécurité des autres usagers de la route, le porte-vélos doit être retiré lorsqu'il n'est pas utilisé.

## **G.0 Entretien**

- G.1 Nettoyez régulièrement le porte-vélos à l'eau chaude ou à l'aide de shampooing pour voiture, en particulier en cas d'utilisation du porte-vélos dans des régions côtières (en raison du sel) ou en hiver, lorsque les routes sont salées.
- G.2 Lubrifiez le mécanisme de couplage (à l'exception des surfaces en contact avec la surface de la boule d'attelage) ainsi que les composants amovibles du porte-vélos dès que cela s'avère nécessaire.
- G.3 Retirez le porte-vélos avant de passer sous un portique de lavage automatique.
- G.4 Une fois retiré, le porte-vélos doit être conservé dans un endroit sec et les composants doivent être correctement entreposés. Veillez également à nettoyer et à entretenir le porte-vélos conformément aux instructions.
- G.5 En cas d'usure ou de perte de composants, utilisez exclusivement des pièces de rechange **Porsche** d'origine. Adressez-vous à votre revendeur ou à votre fabricant.
- G.6 Afin de recevoir les pièces de rechange rapidement et de gagner du temps, pensez à indiquer les informations produites pertinentes ainsi que les numéros de série lors de toute commande ou demande.
- G.7 Afin d'assurer un remplacement rapide de vos clés en cas de perte ou de dysfonctionnement, notez dès à présent le numéro figurant sur vos clés.

**A.0 Información general**

A.1 Porsche no asume responsabilidad alguna por las lesiones que puedan sufrir las personas, los daños en propiedades muebles o inmuebles, la pérdida de beneficios o cualquier otra pérdida o daños causados por el montaje o el uso inadecuado del portabicicletas, incluidos, aunque no de forma exclusiva, el montaje o el uso en conflicto con las instrucciones de ensamblaje, de montaje o de cualquier otro tipo que Porsche o su distribuidor hayan proporcionado por escrito o verbalmente.

A.2 El portabicicletas y sus piezas no pueden modificarse de forma alguna.

A.3 Consulte al distribuidor de Porsche si tiene alguna pregunta sobre el funcionamiento, el uso y los límites del portabicicletas. Lea atentamente todas las instrucciones así como la información de garantía antes de instalar el portabicicletas y utilizarlo.

**B.0 Instalación**

B.1 Consulte las instrucciones de montaje para asegurarse de que dispone de todas las piezas necesarias del portabicicletas.

B.2 Lea detenidamente las instrucciones de montaje y la lista de recomendaciones, si se incluye. Instale después la unidad en la secuencia correcta siguiendo los puntos 1, 2, 3, etc.

B.3 No intente instalar el portabicicletas de ninguna otra forma que no sea la que se muestra en las instrucciones de montaje.

**C.0 Carga**

C.1 No debe sobrepasarse la carga máxima del portabicicletas, según se especifica en las instrucciones de montaje. Además, la carga máxima recomendada para el propio vehículo siempre tiene prioridad sobre la carga especificada en las instrucciones de montaje. Siempre se aplica la carga máxima recomendada más baja y no debe sobrepasarse.

C.2 La carga máxima para el portabicicletas, según se especifica en las instrucciones de montaje, se aplica a los vehículos en movimiento y también a los aparcados.

C.3 La carga debe asegurarse con cuidado. No deben utilizarse correas elásticas.

C.4 No supere el peso máximo por bicicleta especificado en las instrucciones de montaje.

C.5 Cuando se cargan bicicletas en un portabicicletas de portón trasero o de bola de remolque, sitúe siempre las bicicletas más grandes y pesadas más cerca del automóvil, seguidas de las bicicletas de menor tamaño y peso.

C.6 El portabicicletas se ha diseñado para transportar cuadros de bicicleta estándar; las bicicletas tándem no deben transportarse en él. Compruebe siempre el tamaño máximo de cuadro de bicicleta (diámetro) especificado en las instrucciones de montajes, y no lo supere.

C.7 En el caso de las bicicletas con horquillas o cuadros de carbono, consulte siempre al fabricante o distribuidor de la bicicleta para comprobar que se puede utilizar el portabicicletas.

C.8 Recomendamos el uso del adaptador de cuadro Porsche 982 para portabicicletas de montaje trasero como, por ejemplo, los montados en el portón trasero o en la bola del remolque.

C.9 Porsche no asume responsabilidad alguna por los daños que pudieran sufrir las horquillas o los cuadros de carbono durante el montaje y/o uso del portabicicletas.

C.10 Todas las piezas de las bicicletas que se puedan desmontar con facilidad deben retirarse antes del transporte, incluidas aunque no de forma exclusiva, los asientos para niños, las cestas, los candados (si no están montados de forma permanente) y las bombas de aire. Estas piezas pueden soltarse durante el transporte debido a la mayor resistencia al aire y las vibraciones, y constituir un peligro para otros usuarios de la carretera.

C.11 Si el vehículo cuenta con una función de apertura automática del maletero o portón trasero, debe desactivarse y el compartimento del equipaje debe abrirse manualmente cuando el portabicicletas de montaje trasero esté instalado para así evitar daños en el vehículo, en el portabicicletas o en ambos.

C.12 Si es necesario, la carga debe contar con las luces y señales de advertencia adecuadas de conformidad con la legislación local.

C.13 En el caso de los vehículos homologados después del 1 de octubre de 1998, el portabicicletas o la carga montados en la parte trasera no deben tapar la tercera luz de freno. Esta luz debe ser visible desde:

- 10 grados a la izquierda y a la derecha del eje longitudinal del vehículo

- 10 grados por encima y 5 por debajo del eje horizontal

Si no se cumplen estos límites, debe instalarse una luz de freno de reemplazo opcional. Debe tenerse en cuenta la legislación nacional cuando se utilice el portabicicletas.

C.14 Conserve las instrucciones de montaje y de seguridad, y (si procede) el tipo de aprobación de la ECE en el vehículo donde tiene montado el portabicicletas.

**D.0 Información importante para los portabicicletas montados en la bola de remolque**

D.1 El portabicicletas montado en la bola de remolque no es adecuado para bolas fabricadas totalmente en aluminio o GGG40 (hierro fundido).

D.2 La bola y la pieza cilíndrica de la barra que llega 2 cm por debajo de la bola deben ser de acero. No obstante, el soporte de la bola de remolque puede ser de aluminio.

D.3 El peso combinado del portabicicletas y la carga no debe superar la capacidad permitida para la bola de remolque. Consulte la información sobre la capacidad de la bola de remolque en una placa situada al lado de la bola o en el manual de instrucciones del vehículo.

D.4 Compruebe siempre que la bola de remolque esté limpia, no tenga aceite y no esté deteriorada. Algunos fabricantes cubren las bolas con un revestimiento o con papel de aluminio para protegerlas. Hay que quitar esta funda de protección antes de utilizar el portabicicletas ya que tiene un efecto negativo en la fricción y en la estabilidad.

D.5 Antes de ponerse en marcha hay que comprobar el funcionamiento de las luces. Cuando se utilicen luces antiniebla en el portabicicletas, compruebe que la luz antiniebla del vehículo no esté activada al mismo tiempo. Normalmente, la luz antiniebla del vehículo se apaga automáticamente cuando el vehículo detecta que el enchufe está conectado. Compruebe si este es el caso.

D.6 Si el portabicicletas se desplaza sobre la bola de remolque o si se reduce la fuerza de sujeción al manipular el asa de fijación, la fuerza de sujeción de la bola debe ajustarse de acuerdo con las instrucciones de montaje. Consulte a su distribuidor local de Porsche para obtener ayuda.

D.7 Si el portabicicletas tiene un mecanismo de inclinación para facilitar el acceso al maletero, asegúrese de que dicho mecanismo está bien bloqueado en la posición de transporte cuando se desplace con el portabicicletas montado.

D.8 Mantenga un espacio de seguridad entre el portabicicletas/bicicletas y el tubo de escape para evitar que el calor cause daños en el portabicicletas o en las bicicletas. El tubo de escape caliente o el humo que sale por él podría dañar las piezas del portabicicletas o las bicicletas. En algunos modelos, se necesita una extensión del tubo de escape. Consulte a su distribuidor de Porsche si tiene dudas sobre los requisitos que se aplican a su vehículo.

**E.0 Información importante para los portabicicletas montados en el portón trasero**

E.1 No instale nunca el portabicicletas si su vehículo tiene un alerón trasero opcional/adicional (aunque el modelo de vehículo figure como recomendado en la guía del comprador de Porsche, ver más abajo).

E.2 Antes de montar el portabicicletas, compruebe siempre las recomendaciones más frecuentes para su vehículo en la guía del comprador de Porsche de [www.Porsche.com](http://www.Porsche.com).

E.3 Es posible que se hayan añadido o actualizado las recomendaciones para su vehículo después de la fecha de publicación de estas instrucciones. Si su vehículo no aparece en la guía del comprador de Porsche, puede deberse a varias cosas:

- E.3. A. El vehículo tiene un alerón grande/de plástico/poco resistente o
- E.3. B. El vehículo tiene un portón trasero de plástico o vidrio, o dividido o
- E.3. C. El fabricante del coche no permite el uso de portabicicletas montados en el portón o
- E.3. D. El vehículo se ha introducido recientemente en el mercado (hace menos de seis meses). Siempre podrá encontrar información actualizada en [www.Porsche.com](http://www.Porsche.com).

E.4 Los fabricantes de coches comercializan sus modelos de vehículos con distintas prestaciones según el país; por ejemplo, podrían añadir una pieza cromada o un alerón al portón trasero. Los portabicicletas de portón trasero no deben utilizarse en vehículos equipados con accesorios de este tipo, aunque el modelo esté aprobado en la guía del comprador de Porsche.

- E.5 **Porsche** no asume responsabilidad alguna por los daños o pérdidas causados por la falta de información o la existencia de datos no actualizados en la guía del comprador de **Porsche** como resultado de las diferencias regionales en las prestaciones de los vehículos.
- E.6 Tenga en cuenta que si se instala un portabicicletas de portón trasero quizás no se pueda utilizar el limpiaparabrisas del portón. Habrá que desactivar la función de limpiaparabrisas (por ejemplo, quitando el fusible; compruebe el manual de instrucciones del vehículo) o quitar el limpiaparabrisas. En los vehículos con funcionamiento automático del limpiaparabrisas trasero, hay que desconectar esta función cuando se instale un portabicicletas de portón trasero. Consulte al concesionario o al taller para obtener ayuda.
- E.7 Limpie siempre la superficie y los bordes del portón trasero antes de montar el portabicicletas de portón trasero.
- E.8 Debido al riesgo existente de dañar el vehículo, no está permitida la apertura del maletero si el portabicicletas de portón trasero está montando con las bicicletas. Antes de abrir el maletero, debe haberse descargado el portabicicletas.

## F.0 Normativas y características de conducción

- F.1 Compruebe con regularidad las sujeciones de la carga.
- F.2 El conductor del vehículo es el único responsable de comprobar que el portabicicletas está en buen estado y que tanto el portabicicletas como la carga están debidamente sujetos (aunque lo haya montado una tercera persona).
- F.3 Cada vez que utilice el portabicicletas, compruebe que está bien sujeto tras conducir una distancia corta (50 km) y a intervalos periódicos a partir de entonces. Si nota algún ruido fuera de lo normal, movimiento de la carga o del portabicicletas, comportamiento distinto del vehículo o cualquier otra cosa poco común, deténgase y compruebe que el portabicicletas y la carga están sujetos con seguridad según las instrucciones de montaje.
- F.4 La longitud y/o el peso total del vehículo puede incrementarse al instalar un portabicicletas. Las bicicletas también pueden aumentar la anchura y el peso total del vehículo. Tenga especial cuidado al conducir marcha atrás o al entrar en garajes, ferries, etc.
- F.5 Sustituya inmediatamente las piezas del portabicicletas que estén deterioradas o gastadas. Durante el transporte, deben apretarse bien todas las palancas, pernos o tuercas de conformidad con las instrucciones de montaje.
- F.6 Los portabicicletas equipados con un cierre deben estar siempre en la posición de bloqueados. Las llaves se pueden quitar y guardar en el vehículo durante el transporte.
- F.7 Tenga en cuenta que las características de conducción y el comportamiento de frenado del vehículo (también en curvas) podrían cambiar y el que el vehículo podría verse afectado por ráfagas de viento laterales cuando el portabicicletas está instalado.
- F.8 En función del modelo de portabicicletas, las luces del portón trasero podrían quedar tapadas. Si este es el caso y el portabicicletas no tiene luces traseras incorporadas, debe instalarse una placa de luces externa.
- F.9 Se podría necesitar una placa de matrícula adicional, que deberá colocarse en la parte adecuada del portabicicletas de conformidad con la legislación local.
- F.10 La velocidad del vehículo debe ajustarse siempre a la carga que se transporta y a las condiciones de conducción en cada momento como, por ejemplo, el tipo de carretera, el estado de la misma, el viento, la intensidad del tráfico y los límites de velocidad aplicables, aunque en ningún caso debe superar los 130 km/h. Siempre deben respetarse los límites de velocidad aplicables y las demás normativas de tráfico.
- F.11 Conduzca lentamente cuando haya bandas reductoras de velocidad, máximo 10 km/h.
- F.12 Tenga en cuenta que el viento podría generar ruido durante el transporte, un ruido que variará según el vehículo y la carga.
- F.13 Por motivos de ahorro de combustible e impacto medioambiental, además de la seguridad de los demás usuarios de la carretera, el portabicicletas debe retirarse del vehículo cuando no se utilice.

## G.0 Mantenimiento

- G.1 Limpie con regularidad el portabicicletas utilizando agua templada o champú para coche, especialmente cuando el portabicicletas se utilice, o se haya utilizado, en zonas costeras (efecto del agua salada) o durante los periodos en que se echa sal en las carreteras (invierno).
- G.2 Lubrique el mecanismo de acoplamiento (pero no las superficies que están en contacto con la superficie de la bola de remolque) y demás piezas móviles del portabicicletas cuando sea necesario.
- G.3 Retire el portabicicletas si va a utilizar un lavado automático de coches.

- G.4 Cuando se retire el portabicicletas del automóvil, hay que guardarlo en un lugar seco. Todos los componentes del portabicicletas deben guardarse de forma segura. No olvide limpiar y conservar el portabicicletas según las instrucciones.
- G.5 En caso de pérdida o desgaste de alguna pieza del portabicicletas, utilice únicamente repuestos genuinos **Porsche** para sustituirlos. Puede adquirir los recambios en su distribuidor o en el fabricante.
- G.6 Para asegurarse de recibir los recambios rápidamente y evitar consultas que llevan mucho tiempo, facilite los detalles del producto y el número de serie cuando haga un pedido o realice una consulta.
- G.7 Para conseguir rápidamente una llave de repuesto en caso de pérdida o deterioro, aconsejamos anotar los números de la cerradura y de la llave que figuran en la llave.



## A.0 Allgemeines

- A.1 Für Personenschäden, Schäden an beweglichem und unbeweglichem Eigentum, entgangenen Gewinn oder jede andere Art von Verlusten oder Schäden aufgrund unsachgemäßer Montage oder Nutzung des Trägers, einschließlich einer Montage oder Nutzung entgegen der Montageanleitung oder einer anderen, schriftlich oder mündlich durch **Porsche** oder einen **Porsche**-Händler erteilten Anleitung, übernimmt **Porsche** keine Haftung.
- A.2 Der Träger und dessen Einzelteile dürfen nicht verändert werden.
- A.3 Fragen Sie Ihren **Porsche**-Händler, wenn Sie Fragen zur Funktionsnutzung, bzw. Beschränkungen und Belastungsgrenzen des Trägers haben. Lesen sie alle Anleitungen und Garantieinformationen sorgsam durch, bevor Sie ihn zusammenbauen und nutzen.

## B.0 Montage

- B.1 Überprüfen Sie mit Hilfe der Montageanleitung, ob alle angegebenen Teile des Trägers mitgeliefert wurden.
- B.2 Lesen und beachten Sie die beiliegende Montageanleitung und Empfehlungsliste genau. Montieren Sie dann den Träger in der angegebenen Reihenfolge, indem Sie den Punkten 1, 2, 3 usw. folgen.
- B.3 Versuchen Sie nicht, den Träger anders als in der Montageanleitung angegeben zusammenzubauen.

## C.0 Beladung

- C.1 Die in der Montageanleitung angegebene maximale Zuladung für Ihr Fahrzeug empfohlene Zuladung hat jedoch Priorität gegenüber der Zuladung, die in der Montageanleitung angegeben wird. Stets ist der niedrigere empfohlene Wert für die maximale Zuladung zu berücksichtigen. Dieser Wert darf nicht überschritten werden.
- C.2 Die in der Montageanleitung für den Träger angegebene maximale Zuladung gilt sowohl für fahrende wie auch geparkte Fahrzeuge.
- C.3 Die Ladung muss sorgsam gesichert werden. Dabei dürfen keine elastischen Spanngurte verwendet werden.
- C.4 Stellen Sie sicher, dass Sie das in der Montageanleitung pro Fahrrad angegebene Maximalgewicht nicht überschreiten.
- C.5 Wenn Sie Fahrräder auf einem Heckklappenträger oder Träger für die Anhängerkupplung anbringen, positionieren Sie stets das größte und schwerste Fahrrad in unmittelbarer Nähe zum Wagen und danach die kleineren, leichteren Räder.
- C.6 Der Träger ist ausschließlich für Standard-Fahrradrahmen ausgelegt. Tandem-Räder dürfen mit dem Träger nicht transportiert werden. Prüfen Sie stets, dass Sie die in der Montageanleitung angegebene Rahmenabmessung (Durchmesser) nicht überschreiten.
- C.7 Fragen Sie bei Rädern mit Carbon-Rahmen oder -Gabeln stets den Hersteller oder Händler um sicherzustellen, dass Ihr Modell mit dem Träger transportiert werden darf.
- C.8 Wir empfehlen Ihnen, für Heckklappenträger und Träger für die Anhängerkupplung den **Porsche** Rahmenadapter 982 zu verwenden.
- C.9 **Porsche** übernimmt keine Haftung für Schäden an Carbon-Rahmen oder -Gabeln während der Montage und / oder der Nutzung des Trägers.
- C.10 Alle leicht ablösbaren Teile des Fahrrads, einschließlich Kindersitze, Körbe, Schlösser (nicht fest montiert) und Luftpumpen, müssen vor dessen Transport abgenommen werden. Diese Teile können sich während des Transports aufgrund des erhöhten Luftwiderstands und der entstehenden Vibrationen lösen und andere Verkehrsteilnehmer in Gefahr bringen.

- C.11 Wenn Ihr Fahrzeug mit einer Kofferraum- oder Heckklappen-Öffnungsautomatik ausgestattet ist, muss diese Funktion deaktiviert werden und der Kofferraum manuell geöffnet werden, sofern der Träger angebracht ist, um Schäden am Fahrzeug und / oder Träger zu verhindern.
- C.12 Wenn erforderlich, muss die Ladung, in Übereinstimmung mit der lokalen Gesetzgebung, mit geeigneter Beleuchtung und Warnzeichen versehen werden.
- C.13 Bei Fahrzeugen eines Typs mit einer erstmaligen Typengenehmigung nach dem 1. Oktober 1998 darf der Träger die dritte Bremsleuchte nicht verdecken. Die dritte Bremsleuchte des Fahrzeuges muss sichtbar sein:
- 10 Grad nach links und rechts von der Fahrzeuglängsachse
  - 10 Grad über und 5 Grad unter der Fahrzeughorizontalachse
- Wenn diese Angaben nicht erfüllt sind, ist eine Ersatzbremsleuchte anzubringen. Bei der Nutzung des Trägers sind die nationalen Gesetze zu berücksichtigen.
- C.14 Bewahren Sie die Montage- und Sicherheitsanweisungen sowie (ggf.) die ECE-Typengenehmigung in dem Fahrzeug auf, an dem der Träger montiert wird.
- D.0 Wichtige Information zu Trägern für die Anhängerkupplung**
- D.1 Der Träger für die Anhängerkupplung ist nicht geeignet für Anhängerkupplungen, die vollständig aus Aluminium oder GG40 (Gusseisen) bestehen.
- D.2 Die Kupplungskugel und der zylindrische Bereich 2 cm unterhalb der Kupplungskugel müssen aus Stahl gefertigt sein. Die Kugelstange (Halterung der Kupplungskugel) kann jedoch aus Aluminium gefertigt sein.
- D.3 Das Gesamtgewicht aus Träger und Last darf die zulässige Stützlast der Anhängerkupplung keinesfalls übersteigen. Informationen zur Stützlast Ihrer Anhängerkupplung finden Sie auf der Plakette neben der Kupplung oder in der Fahrzeugunterlagen.
- D.4 Stellen Sie stets sicher, dass die Kupplungskugel frei von Schmutz und Öl ist und keine Beschädigungen aufweist. Einige Hersteller bedecken die Kupplungskugel mit einer Schutzfolie oder einer Beschichtung. Diese Folie oder die Beschichtung ist zu entfernen bevor der Träger verwendet wird um negative Auswirkungen auf Reibung und Stabilität zu vermeiden.
- D.5 Vor der Abfahrt muss die Beleuchtung auf ihre Funktionsfähigkeit geprüft werden. Wenn Sie eine Nebelschlussleuchte am Träger verwenden, stellen Sie sicher, dass die Nebelschlussleuchte am Fahrzeug nicht gleichzeitig eingeschaltet ist. Gewöhnlich schaltet die Nebelschlussleuchte am Fahrzeug automatisch aus, wenn das Fahrzeug die angeschlossene Leuchte des Trägers erkennt. Überprüfen Sie, ob dies tatsächlich der Fall ist.
- D.6 Wenn der Träger sich auf dem Kupplungskopf bewegt oder die Spannkraft bei Betätigung des Befestigungsmechanismus nachlässt, muss die Spannkraft des Kupplungskopfes gemäß der Montageanleitung angepasst werden. Wenden Sie sich an Ihren örtlichen Porsche-Händler, wenn Sie Rat oder Hilfe benötigen.
- D.7 Wenn der Träger über einen Abklappmechanismus für einfachen Zugang zum Kofferraum verfügt, ist sicherzustellen, dass dieser Mechanismus während der Fahrt sicher in der Transportposition eingearbeitet ist.
- D.8 Halten Sie einen Sicherheitsabstand zwischen Träger / Fahrrädern und Auspuffrohr ein, um Schäden am Träger und / oder an den Fahrrädern zu vermeiden. Das heiße Auspuffrohr und/oder die Auspuffabgase können Teile des Trägers und / oder der Fahrräder beschädigen. Bei bestimmten Fahrzeugmodellen ist eine Auspuffverlängerung notwendig. Lassen Sie sich von Ihrem Porsche-Händler beraten, wenn Sie Zweifel hinsichtlich der Anforderungen an Ihre Fahrzeug haben.
- E.0 Wichtige Information zu Heckklappenträgern**
- E.1 Montieren Sie den Träger nie auf einem Fahrzeug mit optionalem / zusätzlichem Heckspoiler (selbst wenn das Modell in unserer Porsche Kaufhilfe, s.u., empfohlen wird).
- E.2 Bevor Sie den Träger anbringen, überprüfen Sie stets die aktuellen Empfehlungen für Ihr Fahrzeug in der Porsche Kaufhilfe auf [www.Porsche.com](http://www.Porsche.com).
- E.3 Gegebenenfalls gibt es nach der Herausgabe dieser Anleitung neue oder aktualisierte Empfehlungen zu Ihrem Fahrzeug. Sollte Ihr Fahrzeug nicht in der Porsche Kaufhilfe aufgelistet sein, kann das folgende Gründe haben:
- E.3 A. Ihr Fahrzeug verfügt über einen zu großen Spoiler bzw. der Spoiler besteht aus Kunststoff oder einem Material mit geringer Festigkeit;
- E.3 B. Ihr Fahrzeug verfügt über eine geteilte Heckklappe oder eine Heckklappe aus Kunststoff/Glas;
- E.3 C. Die Kfz-Hersteller gestatten den Gebrauch von Heckklappenträgern nicht;
- E.3 D. Ihr Fahrzeug ist ganz neu auf dem Markt (seit weniger als sechs Monaten erhältlich). Die aktuellsten Informationen finden Sie immer auf [www.Porsche.com](http://www.Porsche.com).
- E.4 Die Kfz-Hersteller vertreiben ihre Fahrzeugmodelle mit unterschiedlicher Ausstattung in unterschiedlichen Ländern auf der ganzen Welt, so werden bspw. zusätzliche verchromte Teile oder Spoiler an die Heckklappe angebracht. Heckklappenträger dürfen nicht an Fahrzeugen mit solchen Fahrzeuganbauteilen angebracht werden, auch nicht, wenn das Modell in der Porsche Kaufhilfe als zugelassen aufgeführt wird.
- E.5 Porsche übernimmt keine Haftung für etwaige Schäden oder Verluste durch unvollständige oder veraltete Informationen in der Porsche Kaufhilfe infolge von regionalen Unterschieden bei der Fahrzeugausstattung.
- E.6 Beachten Sie, dass die Nutzung des Heckklappenscheibenwischers eventuell nicht möglich ist, wenn der Heckklappenträger angebracht ist. Die Scheibenwischerfunktion muss deaktiviert (z.B. durch Entfernen der Sicherung - schauen Sie in Ihrer Fahrzeuginformationsbroschüre nach) oder die Scheibenwischer demontiert werden. Bei Fahrzeugen mit automatischem Scheibenwischerbetrieb muss diese Funktion abgeschaltet werden, wenn ein Heckklappenträger angebracht ist. Bitten Sie Ihren Autohändler oder Ihre KFZ-Werkstatt um Hilfe.
- E.7 Reinigen Sie stets die Oberfläche und Kanten der Heckklappe, bevor Sie den Träger anbringen.
- E.8 Da das Fahrzeug beschädigt werden kann, ist es nicht gestattet, die Heckklappe des Fahrzeugs zu öffnen, wenn ein mit Fahrrädern beladener Träger auf der Heckklappe montiert ist. Vor dem Öffnen der Heckklappe muss der Fahrradträger abgeladen werden.
- F.0 Fahrverhalten und Vorschriften**
- F.1 Überprüfen Sie regelmäßig die Befestigung der Ladung.
- F.2 Der Fahrzeugführer allein ist verantwortlich sicherzustellen, dass der Träger in einwandfreiem Zustand und die Ladung sicher befestigt ist (selbst wenn diese von einem Dritten befestigt wurde).
- F.3 Überprüfen Sie bei jeder Nutzung, zunächst nach einer kurzen Strecke (50 km) und dann in regelmäßigen Abständen, dass der Träger sicher befestigt ist. Sollten Sie ungewöhnliche Geräusche, Bewegung der Ladung und /oder des Trägers, ein verändertes Fahrverhalten oder ungewöhnliche Umstände bemerken, halten Sie an und überprüfen Sie, ob Träger und Last richtig gesichert sind, und befestigen Sie diese wieder in Übereinstimmung mit der Montageanleitung.
- F.4 Die Fahrzeugesamtlänge und / oder Höhe kann durch die Montage eines Trägers erhöht werden. Die transportierten Räder können die Gesamthöhe und -breite verändern. Seien Sie insbesondere vorsichtig, wenn Sie wenden oder in eine Garage oder auf eine Fähre etc. fahren.
- F.5 Ersetzen Sie alle beschädigten oder verschlissenen Teile des Trägers unverzüglich. Während des Transports müssen alle Hebel, Bolzen und / oder Schrauben gemäß der Montageanleitung angezogen sein.
- F.6 Träger, die mit einem Schloss angebracht werden, müssen sich stets in verriegelter Position befinden. Der Schlüssel muss abgezogen und während des Transports im Inneren des Fahrzeuges aufbewahrt werden.
- F.7 Beachten Sie, dass sich das Fahr- und Bremsverhalten (insbesondere in den Kurven) Ihres Fahrzeuges verändert und das Fahrzeug empfindlicher auf Seitenwinde reagieren kann, wenn der Träger montiert ist.
- F.8 Je nach Trägermodell wird möglicherweise die Sicht auf die Rückleuchten des Fahrzeuges behindert. Wenn dies der Fall ist und der Träger über keine integrierten Rückleuchten verfügt, ist ein externer Leuchtenträger anzubringen.
- F.9 Gegebenenfalls ist ein zusätzliches Kennzeichen notwendig. Dies ist an der geeigneten Stelle am Träger und in Übereinstimmung mit den lokalen Gesetzen anzubringen.
- F.10 Die Fahrzeuggeschwindigkeit ist stets der transportierten Last und den aktuellen Fahrbedingungen sowie der Fahrbahnart, der Fahrbahnqualität, den Windbedingungen, der Verkehrsintensität und den geltenden Geschwindigkeitsbegrenzungen anzupassen. Sie darf jedoch in keinem Fall 130 km/h überschreiten. Geltende Geschwindigkeitsbegrenzungen oder andere Verkehrsvorschriften sind stets zu beachten.
- F.11 Fahren Sie langsam über Bremsschwellen; Maximalgeschwindigkeit: 10 km/h.



- F.12 Beachten Sie, dass während der Fahrt, je nach Fahrzeug und Ladung, Windgeräusche entstehen und sich verändern können.
- F.13 Aus Gründen der Kraftstoffspaarung und Umweltverträglichkeit sowie zur der Sicherheit anderer Verkehrsteilnehmer ist der Träger vom Fahrzeug abzumontieren, wenn er nicht in Gebrauch ist.
- G.0 Wartung**
- G.1 Reinigen Sie den Träger regelmäßig mit warmem Wasser oder Autoschampoo, insbesondere nach Nutzung des Trägers in Küstenregionen (Salzwassereinwirkung) und nach Winterperioden mit Einsatz von Streusalz auf den Straßen.
- G.2 Schmierien Sie bei Bedarf den Kupplungsmechanismus des Trägers (jedoch nicht die Flächen in Kontakt mit der Kupplungskugel) und andere bewegliche Teile des Trägers.
- G.3 Nehmen Sie den Träger ab, bevor Sie eine automatische Waschanlage nutzen.
- G.4 Wenn der Träger vom Fahrzeug abgenommen ist, ist er in einem trockenen Lagerbereich zu lagern. Alle Komponenten des Trägers müssen sicher verstaut werden. Vergessen Sie nicht, den Träger gemäß der Anleitung zu reinigen und zu warten.
- G.5 Sollten Sie ein oder mehrere Teile des Trägers verlieren oder diese verschleifen, verwenden Sie ausschließlich Porsche-Originalersatzteile, um diese zu ersetzen. Ersatzteile erhalten Sie bei Ihrem Händler oder Hersteller.
- G.6 Um zu gewährleisten, dass Sie Ihre Ersatzteile schnell erhalten und um zeitaufwendige Rückfragen zu vermeiden, geben Sie bitte die Produktdetails und die Seriennummer an, wenn Sie eine Bestellung aufgeben oder eine Anfrage stellen.
- G.7 Damit Sie im Falle von verloren gegangenen oder defekten Schlüsseln schnellstmöglich Ersatz erhalten, notieren Sie sich die Schlüsselnummer, die auf Ihrem Schlüssel steht.
- C.7 Vraag bij fietsen met frames of vorken van carbon altijd aan de fietsenfabrikant of dealer of u de drager daarvoor kunt gebruiken.
- C.8 We adviseren u om de Porsche fietsframe-adaptor 982 te gebruiken voor dragers achter de wagen, zoals de dragers voor op de trekhaak of op de achterklep.
- C.9 Porsche aanvaardt geen aansprakelijkheid voor schade aan frames of vorken van carbon die is ontstaan tijdens montage en/of gebruik van de drager.
- C.10 Alle makkelijker te verwijderen onderdelen van de fietsen moeten voor vervoer worden verwijderd, inclusief maar niet beperkt tot kinderzitjes, manden, sloten (indien niet permanent gemonteerd) en fietspompen. Deze onderdelen kunnen tijdens vervoer losraken door de hogere luchtweerstand en trillingen, en kunnen een gevaar betekenen voor andere weggebruikers.
- C.11 Indien de koffer of achterklep van het voertuig automatisch kan worden geopend, moet die functie uitgeschakeld worden en moet de koffer met de hand worden geopend wanneer de drager voor op de achterklep erop zit om schade aan het voertuig en/of de drager te voorkomen.
- C.12 De lading moet, indien nodig, conform plaatselijke wetgeving worden voorzien van de juiste verlichting en waarschuwingstekens.
- C.13 Voor voertuigen die voor het eerst na 1 oktober 1998 zijn gekeurd, geldt dat dragers voor op de achterklep en/of de belasting het derde remlicht van het voertuig niet mogen belemmeren. Het derde remlicht van het voertuig moet zichtbaar zijn vanuit:
  - 10 graden aan de linker kant en aan de rechter kant van de lengte-as van het voertuig
  - 10 graden boven en 5 graden onder de horizontale as
Indien van deze getallen wordt afgeweken, moet er een vervangend remlicht naar keuze worden gemonteerd. Bij gebruik van de drager moet nationale wetgeving in acht worden genomen.



## A.0 Algemeen

- A.1 Porsche aanvaardt geen aansprakelijkheid voor letsel aan personen, schade aan roerend of onroerend goed, verlies of winst, of andere verliezen of schade die is veroorzaakt door onjuiste montage of gebruik van de drager, met inbegrip van maar niet beperkt tot montage of gebruik die in strijd is met de bevestigings-, montage- of andere instructies die schriftelijk of mondeling zijn aangegeven door Porsche of door een Porsche-dealer.
- A.2 De drager en de onderdelen daarvan mogen op generlei wijze worden veranderd.
- A.3 Raadpleeg uw Porsche-dealer als u vragen hebt over bediening, gebruik en beperkingen van de drager. Lees alle instructies en garantiebewijs zorgvuldig door voordat u de drager monteert en gebruikt.

## B.0 Montage

- B.1 Controleer aan de hand van de bevestigingsinstructies of alle benodigde onderdelen van de drager zijn meegeleverd.
- B.2 Lees en volg de bevestigingsinstructies en de lijst van aanbevelingen zorgvuldig, als die lijst is meegeleverd. Monteer het pakket daarna in de juiste volgorde door punten 1, 2, 3 enzovoorts te volgen.
- B.3 Probeer de drager niet op een andere manier dan in de montage-instructies wordt aangegeven, te monteren.

## C.0 Laden

- C.1 De maximale belasting voor de drager, zoals gespecificeerd in de bevestigingsinstructies, mag niet worden overschreden. Daarnaast heeft de aanbevolen maximale belasting van het voertuig zelf altijd prioriteit boven de belasting die in de bevestigingsinstructies staat aangegeven. De laagste aanbevolen maximale belasting moet altijd worden aangehouden en mag niet worden overschreden.
- C.2 De maximale belasting voor de drager, zoals die is aangegeven in de bevestigingsinstructies, geldt zowel voor rijdende als voor geparkte voertuigen.
- C.3 De lading moet zorgvuldig worden vastgezet. Elastische snelbinders mogen niet worden gebruikt.
- C.4 Controleer en overschrijd het maximale gewicht per fiets niet dat in de montage-instructies staat aangegeven.
- C.5 Plaats bij het laden van de drager voor op de achterklep of trekhaak de grootste en zwaarste fietsen het dichtst bij de auto, en daarna de kleinere en lichtere fietsen.
- C.6 De drager is uitsluitend bestemd voor standaard fietsframes. Tandems mogen niet op de drager worden vervoerd. Controleer en overschrijd nooit de maximale grootte (diameter) van het fietsframe dat in de montage-instructies staat aangegeven.

## D.0 Belangrijke informatie voor dragers voor op de trekhaak

- D.1 De drager voor op de trekhaak is niet geschikt voor trekhaken die geheel gemaakt zijn van aluminium of GGG40 (gietijzer).
- D.2 De kogel en de cilinder van de trekhaak die 2 cm onder de kogel hangt, moeten van staal zijn. De kogelhouder mag wel van aluminium gemaakt zijn.
- D.3 Het gecombineerde gewicht van de drager en de lading mag nooit het toegestane vermogen van de trekhaak overschrijden. Informatie over het vermogen van de trekhaak is te vinden op een plaatje naast de trekhaak of in de informatie over uw voertuig.
- D.4 Controleer de trekhaakkogel altijd op vuil, olie of schade. Sommige kogelafabrikanten dekken hun trekhaakkogels af met een beschermende folie of laag. Deze folie of laag moet worden verwijderd voordat de drager wordt gebruikt, aangezien die een negatief effect heeft op wrijving en stabiliteit.
- D.5 Voor vertrek moeten de lichten worden gecontroleerd. Zorg ervoor dat wanneer het mistlicht op de drager wordt gebruikt, het mistlicht op het voertuig niet tegelijkertijd aan staat. Het mistlicht van het voertuig wordt normaal gesproken automatisch uitgeschakeld wanneer het voertuig het signaal krijgt dat de plug erin zit. Controleer of dat het geval is.
- D.6 Indien de drager op de trekhaakkogel wordt verplaatst of als de klemkracht is afgenomen bij het bedienen van de trekhaakkoppeling, moet de klemkracht van de kogel worden bijgesteld conform de montage-instructies. Vraag uw plaatselijke Porsche-dealer om advies of hulp.
- D.7 Zorg ervoor dat indien de drager een kantelmechanisme heeft om gemakkelijker bij de kofferbak te kunnen, het mechanisme tijdens vervoer stevig in de transportstand staat.
- D.8 Houd een veilige afstand aan tussen de drager/fietsen en de uitlaatpijp om schade aan de drager en/of de fietsen door hitte te voorkomen. De hete uitlaatpijp en/of hete uitlaatgassen zouden de onderdelen van de drager en/of de fietsen kunnen beschadigen. Op sommige voertuigen is een verlengstuk op de uitlaatpijp nodig. Raadpleeg bij twijfel uw Porsche-dealer voor de eisen die van toepassing zijn op uw voertuig.
- E.0 Belangrijke informatie voor dragers voor op de achterklep**
- E.1 Monteer de drager nooit indien uw voertuig een optionele/extra achterspoiler heeft (zelfs als het model is aanbevolen in onze Porsche Koopgids, zie hieronder).
- E.2 Controleer altijd voordat u de drager monteert de meest recente aanbevelingen voor uw voertuig in de Porsche Koopgids op [www.Porsche.com](http://www.Porsche.com).



- E.3 Nieuwe of bijgewerkte aanbevelingen kunnen voor uw voertuig zijn uitgegeven nadat deze instructies zijn gepubliceerd. Er zijn verschillende redenen waarom uw voertuig niet in de **Porsche Koopgids** wordt vermeld:
- E.3. A. Uw auto heeft een plastic/zwakke/grote spoiler of
- E.3. B. Uw auto heeft een plastic/glazen achterklep of een dubbele achterdeur of
- E.3. C. De autofabrikanten staan geen dragers op de achterklep toe of
- E.3. D. Uw auto is heel nieuw op de markt (minder dan zes maanden verkrijgbaar). De meest recente informatie is altijd te vinden op [www.Porsche.com](http://www.Porsche.com).
- E.4 Autofabrikanten zetten hun voertuigmodellen met verschillende kenmerken in verschillende landen ter wereld op de markt, bv. met een extra chromen onderdeel of spoiler op de achterdeur. Draggers voor op de achterklep mogen niet worden gemonteerd op voertuigen die met deze accessoires zijn uitgerust, ook al worden die modellen in de **Porsche Koopgids** goedgekeurd.
- E.5 **Porsche** aanvaardt geen aansprakelijkheid voor schade of verlies als gevolg van onvolledige of achterhaalde informatie die in de **Porsche Koopgids** staat vanwege regionale verschillen in de kenmerken van het voertuig.
- E.6 Wees erop bedacht dat het niet altijd mogelijk is om een achternutwisser te gebruiken als de drager voor op de achterklep is gemonteerd. De wisselfunctie moet worden uitgeschakeld (bv. door verwijdering van de zekering - lees de handleiding van uw voertuig erop na), of de wisser moet eraf worden gehaald. Deze functie moet op voertuigen met automatische wisselfunctie helemaal worden ontkoppeld wanneer de drager voor op de achterklep is gemonteerd. Vraag uw autodealer of garage om advies.
- E.7 Reinig het oppervlak en de hoeken van de laadklep en achterdeur voordat u de drager voor op de achterklep monteert.
- E.8 Vanwege het risico op beschadiging van het voertuig is het niet toegestaan om de kofferbak van het voertuig te openen als u een met fietsen beladen drager voor op de achterklep op de kofferbak heeft gemonteerd. De fietsendrager moet leeg zijn voordat u de kofferbak van uw voertuig opent.
- F.0 Rij-eigenschappen en regelgeving**
- F.1 Controleer regelmatig of de lading nog goed vastzit.
- F.2 De chauffeur van het voertuig is er geheel voor verantwoordelijk dat de drager in perfecte staat verkeert, en dat de drager en de lading stevig vastzitten (zelfs als die door een derde is vastgezet).
- F.3 Controleer na een korte afstand (50 km) altijd, als de drager wordt gebruikt, met regelmatige tussenpozen of de drager stevig is vastgezet. Indien u ongebruikelijk lawaai, beweging van de lading en/of drager, ander gedrag van het voertuig of andere onregelmatigheden opmerkt, stop dan en controleer of de drager en de lading op de juiste wijze zijn vastgezet en conform de montage-instructies.
- F.4 De totale lengte en/of hoogte van het voertuig kan toenemen als er een drager op is gemonteerd. De fietsen kunnen ervoor zorgen dat de totale breedte en hoogte van het voertuig toenemen. Let goed op als u achteruit rijdt en/of een garage in of veerpoint etc. oprijdt.
- F.5 Vervang beschadigde of versleten onderdelen van de drager direct. Tijdens vervoer moeten alle hendels, bouten en/of moeren strak worden vastgezet conform de montage-instructies.
- F.6 Draggers met een slot moeten altijd afgesloten worden. De sleutels moeten eruit worden verwijderd en tijdens het vervoer in het voertuig worden bewaard.
- F.7 Wees erop bedacht dat de rij-eigenschappen en het remgedrag (ook in bochten) van het voertuig kunnen veranderen, en dat het voertuig gevoeliger kan zijn voor zijwind wanneer de drager is gemonteerd.
- F.8 Afhankelijk van het model drager kunnen de achterlichten van de auto worden belemmerd. Als dat het geval is en als de drager niet al zelf ingebouwde achterlichten heeft, moet er een achterlichtbalk worden gemonteerd.
- F.9 Een extra nummerplaat kan nodig zijn. Die moet op de juiste plek op de drager worden gemonteerd conform plaatselijke wetgeving.
- F.10 De snelheid van het voertuig moet altijd worden afgestemd op de vervoerde lading en de actuele rijomstandigheden, zoals het soort weg, de kwaliteit van de weg, windomstandigheden, verkeersintensiteit en toepasselijke snelheidslimieten, maar mag onder geen enkel beding 130 km/u overschrijden. De toepasselijke snelheidslimieten en andere verkeersregels moeten altijd in acht worden genomen.
- F.11 Rijd op lage snelheid over verkeersdrempels, maximumsnelheid 10 km/u.
- F.12 Wees erop bedacht dat windgeruis tijdens vervoer kan ontstaan en afhankelijk van voertuig en lading kan variëren.
- F.13 Uit het oogpunt van brandstofbesparing, invloed op milieu en de veiligheid van andere weggebruikers moet de drager altijd van het voertuig gehaald worden als die niet wordt gebruikt.
- G.0 Onderhoud**
- G.1 Reinig de drager regelmatig met warm water of autoshampoo, vooral als u de drager in kustgebieden gebruikt of hebt gebruikt (het effect van zout water) of tijdens periodes wanneer zout op de wegen wordt gestrooid (in de winter).
- G.2 Smeer, indien nodig, het koppelingenmechanisme (maar niet de oppervlakken die contact maken met de kogel) en andere bewegende delen van de drager.
- G.3 Verwijder de drager voordat u een wasstraat inrijdt.
- G.4 Wanneer de drager van het voertuig wordt gehaald, moet die in een droge ruimte worden bewaard. Alle onderdelen van de drager moeten veilig worden opgeborgen. Vergeet niet om de drager conform de instructies te reinigen en er onderhoud aan te plegen.
- G.5 Indien u onderdelen van de drager verliest of als die zijn versleten, vervang ze dan alleen door echte **Porsche**-reserveonderdelen. Reserveonderdelen kunnen bij uw dealer of fabrikant worden gekocht.
- G.6 Geef voor snelle levering van reserveonderdelen en ter voorkoming van tijdrovende vragen de relevante productgegevens en het serienummer op wanneer u een bestelling plaatst of een vraag hebt.
- G.7 Noteer voor snelle vervanging van verloren of kapotte sleutels het slot- en sleutelnummer dat op uw sleutel staat.



**A.0 Geral**

A.1 A **Porsche** não assume responsabilidade por ferimentos pessoais, danos a propriedades móveis ou imóveis, lucros cessantes ou qualquer outra perda ou dano causado pela montagem ou pelo uso inadequados do suporte, incluindo, entre outros, a montagem ou o uso em desacordo com as instruções de instalação ou montagem ou quaisquer outras instruções fornecidas, seja verbalmente ou por escrito, pela **Porsche** ou por um de seus revendedores.

A.2 O suporte e seus componentes não devem ser modificados de forma alguma.

A.3 Consulte seu revendedor **Porsche** em caso de perguntas sobre a operação, o uso e os limites do suporte. Leia todas as instruções e as informações de garantia cuidadosamente antes de montar e usar o suporte.

**B.0 Instalação**

B.1 Verifique as instruções de montagem para garantir que todas as peças necessárias do suporte estejam presentes.

B.2 Leia e siga cuidadosamente as instruções de montagem e a lista de recomendações (caso uma lista esteja incluída). Em seguida, instale a unidade na sequência correta ao seguir os pontos 1, 2, 3 e assim por diante.

B.3 Não tente instalar o suporte de nenhuma outra forma que não seja a mostrada nas instruções de montagem.

**C.0 Carregamento**

C.1 A capacidade máxima de carga do suporte, conforme especificada nas instruções de montagem, não deve ser excedida. Além disso, a carga máxima recomendada para o veículo em si sempre tem prioridade sobre a carga especificada nas instruções de montagem. O limite aplicável é sempre o menor entre ambos e jamais deve ser excedido.

C.2 A capacidade máxima de carga do suporte, conforme especificada nas instruções de montagem, aplica-se a veículos em movimento e estacionados.

C.3 A carga deve ser fixada com cuidado. Não use cordas elásticas.

C.4 Verifique e não exceda o peso máximo por bicicleta especificado nas instruções de montagem.

C.5 Ao colocar bicicletas em um suporte para porta traseira ou para engate, posicione sempre as bicicletas maiores e mais pesadas mais próximas ao veículo, seguidas pelas bicicletas menores e mais leves.

C.6 O suporte foi construído para transportar somente quadros de bicicletas padrão. Ele não deve ser usado para transportar bicicletas tandem (com 2 lugares). Verifique sempre e jamais

- exceda o tamanho máximo de quadro de bicicleta (diâmetro) especificado nas instruções de montagem.
- C.7 No caso de bicicletas com quadros ou garfos de carbono, consulte o fabricante ou o revendedor da bicicleta para verificar se o suporte pode ser usado.
- C.8 Recomendamos usar o **Porsche Bike Frame Adapter 982** no caso de suportes montados na traseira, como suportes para engate e suportes para tampa traseira.
- C.9 A **Porsche** não é responsável por danos causados a quadros ou garfos de carbono causados pela montagem e/ou pelo uso do suporte.
- C.10 Todas as peças facilmente removíveis das bicicletas deverão ser removidas antes do transporte, entre elas assentos infantis, cestinhas, fechos (não permanentes) e bombas de ar. Essas peças poderão soltar-se durante o transporte devido ao aumento da resistência do ar e da vibração e podem representar um perigo para os demais usuários da via.
- C.11 Se o veículo estiver equipado com porta-malas automático ou função de abertura da tampa traseira, essa função deverá ser desativada e o compartimento de bagagens deverá ser aberto manualmente quando o suporte para traseira estiver instalado, de modo a evitar danos ao veículo e/ou ao suporte.
- C.12 Se necessário, a carga deverá ser equipada com luzes e sinais de alerta apropriados de acordo com a legislação local.
- C.13 No caso de veículos aprovados após 01 de outubro de 1998, o suporte traseiro e/ou a carga não devem cobrir a terceira luz de freio (brake light) do veículo. A terceira luz de freio deverá ser visível de:
  - 10 graus à esquerda e à direita do eixo longitudinal do veículo
  - 10 graus acima e 5 graus abaixo do eixo horizontal
Se esses limites não forem atendidos, uma luz de freio adicional opcional deverá ser instalada. A legislação nacional de trânsito deverá ser levada em consideração durante o uso do suporte.
- C.14 Guarde as instruções de montagem e de segurança e (se aplicável) o documento de Homologação Europeia de Veículos no veículo onde o suporte estiver montado.
- D.0 Informações importantes para suportes para engate**
- D.1 O suporte para engate não é adequado para engates de reboque produzidos inteiramente em alumínio ou GGG40 (ferro fundido).
- D.2 A bola do engate e a peça cilíndrica do engate que chega a 2 cm abaixo da bola deverão ser feitas de aço. No entanto, o suporte da bola do engate pode ser feito de alumínio.
- D.3 O peso combinado do suporte e da carga não deve exceder a capacidade permitida do engate. Informações sobre a capacidade do engate podem ser encontradas em uma placa próxima ao engate em si ou no folheto de informações do veículo.
- D.4 Verifique sempre se a bola do engate está livre de sujeira e óleo e não apresenta danos. Alguns fabricantes cobrem as bolas de engate com uma película ou um revestimento protetor. Essa proteção deverá ser removida antes do uso do suporte, pois ela tem um efeito negativo sobre o atrito e a estabilidade.
- D.5 Antes da partida, o funcionamento das luzes deve ser inspecionado. Ao usar luzes de neblina no suporte, certifique-se de que a luz de neblina do veículo não seja ligada ao mesmo tempo. A luz de neblina do veículo em geral apaga automaticamente quando o veículo detecta que o plugue foi conectado. Verifique se esse é o caso.
- D.6 Se o suporte se mover na bola de reboque ou se a força de fixação for reduzida durante a operação da alça de aperto, a força de fixação da bola de engate deverá ser ajustada de acordo com as instruções de montagem. Entre em contato com seu revendedor **Porsche** para obter recomendações ou ajuda.
- D.7 Se o suporte possuir um mecanismo de inclinação para facilitar o acesso ao porta-malas, certifique-se de que o mecanismo esteja travado firmemente na posição de transporte antes do deslocamento.
- D.8 Mantenha uma distância segura entre o suporte/bicicletas e o cano de descarga para evitar danos ao suporte e/ou às bicicletas causados pelo calor. O cano de descarga e/ou os gases de exaustão quentes poderiam danificar os componentes do suporte e/ou as bicicletas. Em alguns modelos de veículos, uma extensão de cano de descarga deve ser usada. Consulte seu revendedor **Porsche** em caso de dúvidas sobre os requisitos aplicáveis ao seu veículo.
- E.0 Informações importantes para suportes para porta traseira**
- E.1 Nunca monte o suporte se seu veículo possuir um aerofólio traseiro adicional/opcional (mesmo que o modelo do veículo seja recomendado no Guia do Comprador **Porsche**, veja abaixo).
- E.2 Antes de montar o suporte, verifique sempre as recomendações mais recentes para seu veículo no Guia do Comprador **Porsche** disponível em [www.Porsche.com](http://www.Porsche.com).
- E.3 Recomendações novas ou atualizadas podem ter sido emitidas para seu veículo após a publicação dessas instruções. Seu veículo pode não estar listado no Guia do Comprador **Porsche** por um ou mais dos seguintes motivos:

E.3. A. O veículo possui um aerofólio de plástico/frágil/grande.

E.3. B. O veículo possui uma porta traseira de plástico/vidro ou dividida.

E.3. C. O fabricante do veículo não permite a utilização de suportes para porta traseira.

E.3. D. O modelo do veículo é muito novo no mercado (disponível há menos de seis meses). As informações mais atualizadas sempre podem ser encontradas em [www.Porsche.com](http://www.Porsche.com).
- E.4 Os fabricantes de veículos comercializam seus veículos com recursos diferentes em diferentes países no mundo inteiro. Por exemplo, uma peça cromada ou um aerofólio poderia ser acrescentado à tampa traseira. Os suportes para tampa traseira não devem ser instalados em veículos equipados com acessórios desse tipo, mesmo que o modelo do veículo conste como aprovado no Guia do Comprador **Porsche**.
- E.5 A **Porsche** não assume responsabilidade por danos ou perdas causados por informações incompletas ou desatualizadas fornecidas no Guia do Comprador **Porsche** como resultado de diferenças regionais nos recursos de um veículo.
- E.6 Observe que talvez não seja possível usar o limpador do vidro traseiro quando o suporte para tampa traseira estiver montado. A função de limpador deverá ser desativada (por exemplo, com a remoção do fusível - consulte o folheto de informações do veículo) ou o limpador deverá ser removido. Em veículos com operação automática do limpador traseiro, essa função deverá ser totalmente desativada quando o suporte para tampa traseira for montado. Se necessário, solicite auxílio ao revendedor autorizado do veículo.
- E.7 Limpe sempre a superfície e as bordas da tampa traseira antes de instalar o suporte para tampa traseira.
- E.8 Devido ao risco de danos no veículo, não é permitido abrir a bagageira quando estiver montado na mesma um suporte para montagem na porta traseira carregado com bicicletas. É necessário descarregar o suporte de bicicleta antes de abrir a bagageira do veículo.
- F.0 Características de condução e regulamentações**
- F.1 Verifique regularmente o aperto da carga.
- F.2 O condutor do veículo é o único responsável por garantir que o suporte esteja em perfeitas condições e que o suporte e a carga estejam presos firmemente (mesmo se instalados por terceiros).
- F.3 Toda vez que o suporte for usado, verifique se ele permanece preso firmemente após dirigir por uma distância curta (50 km) e, em seguida, em intervalos regulares. Se você observar algum ruído fora do normal, movimento da carga e/ou do suporte, comportamento diferente do veículo ou outras condições fora do normal, pare assim que possível e verifique se o suporte e a carga estão presos corretamente e de acordo com as instruções de montagem.
- F.4 O comprimento e/ou a altura total do veículo podem aumentar com o suporte montado. As bicicletas em si podem aumentar a largura e a altura total do veículo. Tome muito cuidado ao dar marcha à ré e/ou ao entrar em garagens, balsas, etc.
- F.5 Substitua imediatamente quaisquer peças danificadas ou desgastadas do suporte. Durante o transporte, todas as alavancas e todos os parafusos e/ou porcas deverão ser/permanecer apertados de acordo com as instruções.
- F.6 Suportes equipados com fechos deverão ser sempre travados. As chaves devem ser removidas e mantidas no interior do veículo durante o transporte.
- F.7 Observe que as características de condução do veículo e o comportamento de frenagem (inclusive em curvas) poderá mudar e que o veículo poderá tornar-se vulnerável a ventos laterais quando o suporte estiver instalado.
- F.8 Dependendo do modelo do suporte, as lanternas traseiras poderão ser obstruídas. Se esse for o caso, e se o suporte não possuir lanternas integradas, uma placa de luzes externa deve ser instalada.
- F.9 Uma placa de licença adicional poderá ser necessária. Ela deverá ser fixada no local apropriado do suporte de acordo com a legislação local.

- F10 A velocità del veicolo dovrà sempre essere regolata in base alla capacità di carico, tenendo conto della velocità massima consentita, delle condizioni di traffico e delle condizioni di marcia. La velocità massima consentita deve essere regolata in base alla capacità di carico, tenendo conto della velocità massima consentita, delle condizioni di traffico e delle condizioni di marcia.
- F11 Dirija lentamente al passaggio sopra i dossi/trafori. Velocità massima di 10 km/h.
- F12 Osserva che potrebbe esserci rumore causato dal vento durante il trasporto in funzione del veicolo e da carichi trasportati.
- F13 Per questioni di economia di carburante e impatto ambientale, ben come di sicurezza per i pedoni e per gli utenti delle vie, il supporto dovrà essere rimosso dal veicolo quando non è in uso.

## G.0 Manutenzione

- G1 Pulisci il supporto regolarmente usando acqua pulita o sapone per veicoli, specialmente dopo l'uso in aree litorane (effetto da salsedine) o in ambienti in cui è presente la salsedine (durante o in inverno in alcuni paesi).
- G2 Lubrificare il meccanismo di accoppiamento (ma non le superfici in contatto con la ruota) e le altre parti mobili del supporto quando necessario.
- G3 Rimuovi il supporto prima di lavare il veicolo in un lavaggio automatico.
- G4 Quando il supporto è rimosso dal veicolo, deve essere conservato in un luogo asciutto. Tutti i componenti del supporto devono essere conservati in sicurezza. Ricorda di pulire e mantenere il supporto in accordo con le istruzioni.
- G5 In caso di perdita o deterioramento dei componenti del supporto, usare solo ricambi originali Porsche. Le parti di ricambio possono essere acquistate presso il rivenditore o al produttore.
- G6 Per garantire il ricevimento rapido delle parti di ricambio, e per evitare consultazioni prolungate, fornisci i dettagli del prodotto, il numero di serie e il numero di telefono per il tuo rivenditore.
- G7 Per garantire la sostituzione più rapida possibile di chiavi perse o con difetto, tieni nota dei numeri di identificazione e della chiave, che puoi trovare nei rispettivi componenti.



## A.0 Aspetti generali

- A1 Porsche non si assume alcuna responsabilità per infortuni a persone, danni a beni mobili o fissi, perdita di profitto o qualsiasi altro danno o perdita causati da un montaggio o da un utilizzo errato dei portabiciclette, tra cui, a titolo esemplificativo, il montaggio e l'uso in conflitto con le istruzioni o con qualsiasi altra indicazione fornita in forma scritta oppure orale da Porsche o da un rivenditore Porsche.
- A2 I portabiciclette e ogni sua parte non possono essere modificati in alcun modo.
- A3 Contattare il rivenditore Porsche in caso di domande sul funzionamento, sull'utilizzo e sui limiti dei portabiciclette. Leggere tutte le istruzioni e le informazioni sulla garanzia con attenzione prima di montare e utilizzare i portabiciclette.

## B.0 Montaggio

- B1 Leggere le istruzioni di montaggio per assicurarsi che siano presenti tutte le parti necessarie dei portabiciclette.
- B2 Leggere e seguire con attenzione le istruzioni di montaggio e la lista di raccomandazioni, se presente. Poi montare l'unità nella sequenza corretta rispettando l'ordine dei punti (1, 2, 3 e così via).
- B3 Non tentare di montare i portabiciclette in modo diverso rispetto a quello mostrato nelle istruzioni di montaggio.

## C.0 Caricamento

- C1 Non è consentito superare il carico massimo dei portabiciclette specificato nelle istruzioni di montaggio. Il carico massimo consigliato per il veicolo ha inoltre la priorità rispetto al carico specificato nelle istruzioni di montaggio. Applicare sempre il carico massimo inferiore indicato senza superarlo.
- C2 Il carico massimo per i portabiciclette, indicato nelle istruzioni di montaggio, si applica sia ai veicoli in movimento che ai veicoli parcheggiati.
- C3 Il carico deve essere bloccato in modo sicuro. L'uso di cinghie elastiche non è consentito.
- C4 Verificare e non superare il peso massimo per bicicletta indicato nelle istruzioni di montaggio.
- C5 Nel caricare le biciclette su un portabiciclette montato sul portellone posteriore o su un gancio da traino, posizionare sempre le

biciclette più grandi e più pesanti vicino al veicolo e poi caricare quelle più piccole e più leggere.

- C.6 I portabiciclette sono ideati per trasportare solo biciclette con telai standard. Sul portabiciclette non è possibile trasportare tandem. Verificare sempre e non superare la grandezza massima del telaio della bici (diametro) specificata nelle istruzioni di montaggio.
- C.7 In caso di biciclette con forcelle o telai in carbonio, verificare con il produttore o il rivenditore della bicicletta se è possibile utilizzare il portabiciclette.
- C.8 È consigliabile utilizzare il Porsche Bike Frame Adapter 982 per i portabiciclette posteriori, come il portabiciclette da traino o il portabiciclette montato sul portellone posteriore con piattaforma.
- C.9 Porsche non si assume alcuna responsabilità per qualsiasi danno arrecato a telai o forcelle di carbonio durante la fase di montaggio e/o di utilizzo dei portabiciclette.
- C.10 Tutte le parti facilmente rimovibili delle biciclette devono essere rimosse prima del trasporto, inclusi, a titolo esemplificativo, seggiolini per bambini, cestelli, lucchetti/catene antifurto (a meno che non siano installati in modo permanente) e pompe. Queste parti potrebbero staccarsi durante il trasporto a causa della maggiore resistenza dell'aria e delle vibrazioni e possono costituire un pericolo per pedoni e veicoli presenti sulla strada.
- C.11 Se il veicolo è dotato di un'apertura automatica del bagagliaio o del portellone posteriore, questa funzione deve essere disabilitata e lo scompartimento per i bagagli deve essere aperto manualmente quando si installa il portabiciclette sul portellone posteriore, per evitare di danneggiare il veicolo e/o il portabiciclette.
- C.12 Se necessario, il carico deve essere montato con le luci appropriate e la segnaletica richiesta secondo le normative vigenti nei diversi paesi.
- C.13 In caso di veicoli di primo tipo approvati dopo il 1° ottobre 1998, il portabiciclette posteriore e/o il carico non devono coprire la terza luce di stop del veicolo. La terza luce di stop del veicolo deve essere visibile da:
- 10 gradi a sinistra e a destra dell'asse longitudinale del veicolo
  - 10 gradi al di sopra e 5 gradi al di sotto dell'asse orizzontale
- Se queste indicazioni non vengono rispettate, deve essere inserita una luce di stop sostitutiva opzionale. È necessario rispettare le normative vigenti locali nell'utilizzo di un portabiciclette.
- C.14 Conservare le istruzioni di montaggio e di sicurezza e (se applicabile) l'omologazione ECE nel veicolo su cui è montato il portabiciclette.

## D.0 Informazioni importanti per i portabiciclette installati su ganci da traino

- D.1 I portabiciclette installati su gancio da traino non è adatto a ganci da traino fabbricati interamente in alluminio o in GGG40 (ghisa).
- D.2 La sfera e la parte cilindrica del gancio che si estende per 2 cm al di sotto della sfera del gancio devono essere in acciaio. La parte portante della sfera del gancio può essere tuttavia in alluminio.
- D.3 Il peso del portabiciclette unito a quello del carico non deve mai superare la capacità di carico consentita per il gancio da traino. Le informazioni relative alla capacità di carico del gancio da traino possono essere reperite sulla targa accanto al gancio stesso o sull'opuscolo informativo del veicolo.
- D.4 Verificare sempre che la sfera del gancio non sia sporca, non presenti tracce di olio e non sia danneggiata. Alcuni produttori di sfere per i ganci da traino proteggono le sfere stesse con una lamina o un rivestimento protettivo. Nel caso, lamine e rivestimenti devono essere rimossi prima di utilizzare il portabiciclette, perché hanno un effetto negativo su attrito e stabilità.
- D.5 Prima di partire, verificare il corretto funzionamento delle luci. Se si utilizzano fari antinebbia sul portabiciclette, verificare che non siano accesi anche i fari antinebbia del veicolo. Il faro antinebbia del veicolo in genere si spegne automaticamente quando il veicolo rileva l'inserimento della spina. Verificare se questo è il caso del veicolo in oggetto.
- D.6 Se il portabiciclette si muove sulla sfera del gancio da traino o se la forza della stretta viene ridotta quando si utilizza la maniglia di fissaggio, la forza della stretta della sfera del gancio deve essere regolata secondo le istruzioni di montaggio. Chiedere consiglio o assistenza al rivenditore Porsche.
- D.7 Se il portabiciclette ha un meccanismo di inclinazione per consentire un accesso agevolato al bagagliaio, assicurarsi che il meccanismo sia bloccato nella posizione di trasporto durante il movimento.
- D.8 Mantenere una distanza di sicurezza tra il portabiciclette/biciclette e il tubo di scappamento per evitare che il calore possa danneggiare il portabiciclette e/o le biciclette. Il calore del tubo di scappamento e/o il calore dei gas emessi possono danneggiare componenti del portabiciclette e/o delle biciclette. Su alcuni modelli di veicolo è richiesta un'estensione del tubo di scappamento. In caso di dubbi sui requisiti relativi al veicolo chiedere al rivenditore Porsche.

## E.0 Informazioni importanti per portabici montati sul portellone posteriore

- E.1 Non montare mai i portabici se il veicolo ha uno spoiler posteriore aggiuntivo/opzionale (anche se il modello del veicolo è tra quelli consigliati nella Guida all'acquisto **Porsche**, vedere sotto).
- E.2 Prima di montare il portabici, controllare sempre gli ultimi suggerimenti riguardanti il veicolo presenti all'interno della Guida all'acquisto **Porsche** su [www.Porsche.com](http://www.Porsche.com).
- E.3 Successivamente alla pubblicazione di queste istruzioni possono essere pubblicate raccomandazioni nuove o aggiornate sul veicolo. Se il veicolo non è incluso nella Guida all'acquisto **Porsche**, i motivi possono essere diversi:
- E.3. A. Il veicolo ha uno spoiler di plastica/poco resistente/di grandi dimensioni o
- E.3. B. Il veicolo ha un portellone posteriore di plastica/vetro con divisori oppure
- E.3. C. I produttori di automobili non autorizzano l'uso di portabici montati sul portellone posteriore oppure
- E.3. D. Il veicolo è nuovo sul mercato (disponibile da meno di sei mesi). Le informazioni più aggiornate possono essere sempre reperite su [www.Porsche.com](http://www.Porsche.com).
- E.4 I produttori di automobili commercializzano i propri modelli di veicoli con caratteristiche diverse in paesi diversi a livello internazionale, come, per es., l'aggiunta sul portellone posteriore di una parte cromata o di uno spoiler. I portabici montati sui portelloni posteriori non devono essere usati su veicoli dotati di accessori di questo tipo, anche se il modello del veicolo rientra tra quelli approvati all'interno della Guida all'acquisto **Porsche**.
- E.5 **Porsche** non si assume alcuna responsabilità per danni o perdite causati da informazioni incomplete o non aggiornate presenti all'interno della Guida all'acquisto **Porsche** e legate a differenze tra i paesi nelle caratteristiche dei veicoli.
- E.6 Da notare che potrebbe non essere possibile utilizzare il tergicristallo posteriore quando il portabici è montato sul portellone. La funzione del tergicristallo deve essere disabilitata (rimuovendo, per esempio, il fusibile; leggere l'opuscolo informativo del veicolo) oppure è necessario rimuovere il tergicristallo stesso. Sui veicoli con tergicristallo posteriore automatico, questa funzione deve essere completamente disattivata quando si monta un portabici sul portellone posteriore. Chiedere assistenza al rivenditore di auto o all'officina.
- E.7 Pulire sempre la superficie e le estremità del portellone posteriore prima di installare il portabici.
- E.8 A causa di possibili danni al veicolo, non è consentito aprire il bagagliaio quando sul portellone posteriore è montato un portabici con le bici caricate. Il portabici deve essere scaricato prima di aprire il bagagliaio.

## F.0 Caratteristiche di guida e normativa

- F.1 Controllare con regolarità il bloccaggio del carico.
- F.2 L'autista del veicolo è l'unico responsabile delle perfette condizioni del portabici e del bloccaggio sicuro del portabici e del carico (anche se montati da un'altra persona).
- F.3 Ogni volta che si utilizza il portabici, assicurarsi che sia saldamente montato dopo aver percorso una breve distanza (50 km) e poi a intervalli regolari. Se si avverte un rumore strano, un movimento del carico e/o del portabici, un comportamento diverso del veicolo o altre condizioni anomale, fermarsi e controllare che il portabici e il carico siano fissati correttamente e secondo le istruzioni di montaggio.
- F.4 La lunghezza totale del veicolo e/o l'altezza possono aumentare in seguito al montaggio del portabici. Le biciclette stesse possono aumentare la larghezza e l'altezza totale del veicolo. Fare particolare attenzione quando si usa la retromarcia e/o si entra in garage, traghetti, etc...
- F.5 Sostituire immediatamente qualsiasi parte usurata o danneggiata del portabici. Durante il trasporto, tutte le leve, le staffe e i dadi devono essere fissati secondo quanto indicato nelle istruzioni di montaggio.
- F.6 I portabici dotati di serratura devono essere sempre nella posizione di chiusura. Le chiavi devono essere rimosse e riposte all'interno del veicolo durante il trasporto.
- F.7 Da notare che le caratteristiche di guida e il comportamento in caso di frenata del veicolo (incluso in curva) possono mutare e, in presenza del portabici, il veicolo potrebbe essere soggetto a correnti laterali.
- F.8 A seconda del modello del portabici, le luci posteriori della macchina potrebbero essere coperte. In questo caso e se il portabici non dispone già di luci posteriori integrate, deve essere montato un portatarga con luci esterno.

- F.9 Potrebbe essere richiesta una targa aggiuntiva. Deve essere installata sulla parte indicata del portabici secondo quanto stabilito dalle normative locali.
- F.10 La velocità del veicolo deve essere sempre adeguata al carico trasportato e alle condizioni di guida, come il tipo e la qualità della strada, le condizioni del vento, l'intensità del traffico e i relativi limiti di velocità, ma in nessun caso deve essere superiore ai 130 km/h. È sempre necessario rispettare i limiti di velocità imposti e altre normative relative al traffico.
- F.11 Affrontare i dossi artificiali a una velocità massima di 10 km/h.
- F.12 Da notare che, nel trasporto, ci può essere un rumore dovuto al vento che può variare a seconda del veicolo e del carico.
- F.13 Per risparmiare carburante, per l'impatto ambientale e per ragioni legate alla sicurezza di pedoni e veicoli presenti sulla strada, il portabici deve essere rimosso dal veicolo se non utilizzato.

## G.0 Manutenzione

- G.1 Pulire il portabici con regolarità utilizzando acqua calda o shampoo per automobili, soprattutto quando si utilizza o dopo aver utilizzato il portabici in zone costiere (effetto dell'acqua salata) o nei periodi in cui viene sparso sale sulle strade (in inverno).
- G.2 Lubrificare il sistema di fissaggio (ma non le superfici a contatto con la sfera del gancio) e altre parti in movimento del portabici quando necessario.
- G.3 Smontare il portabici prima di utilizzare un lavaggio automatico del veicolo.
- G.4 Quando il portabici viene smontato dal veicolo, deve essere conservato in un deposito asciutto. Tutti i componenti del portabici devono essere conservati in modo sicuro. Ricordarsi di pulire e di conservare il portabici secondo quanto indicato nelle istruzioni.
- G.5 Se si perdono una o più parti del portabici o se una o più parti si usurano, utilizzare in sostituzione solo parti di ricambio originali **Porsche**. Le parti di ricambio possono essere acquistate dal rivenditore o dal produttore.
- G.6 Per essere sicuri di ricevere le parti di ricambio in tempi brevi e per evitare lunghe attese, quando si invia un ordine o una richiesta fornire i dettagli relativi al prodotto e al numero di serie.
- G.7 Per poter sostituire le chiavi perse o difettose il più rapidamente possibile, annota il numero della serratura e della chiave riportato sulla chiave.



## A.0 Allmänt

- A.1 **Porsche** ansvarar inte för personskada eller skada på fast eller lös egendom, utelivens vinst eller annan förlust eller skada som uppstått till följd av att cykelhållaren monterats eller använts på felaktigt sätt, till exempel att den monterats eller använts i strid med monteringsanvisningarna eller annan anvisning som **Porsche** eller en **Porsche**-återförsäljare skriftligt eller muntligt har tillhandahållit.
- A.2 Cykelhållaren och cykelhållarens delar får inte ändras.
- A.3 Kontakta din **Porsche**-återförsäljare om du har frågor som rör cykelhållarens funktion, användning och begränsningar. Läs alla anvisningar och garantivillkor noga innan du monterar eller använder cykelhållaren.

## B.0 Montering

- B.1 Kontrollera med hjälp av monteringsanvisningarna att inga nödvändiga delar till cykelhållaren saknas.
- B.2 Läs igenom och följ monteringsanvisningarna och listan med rekommendationer noga, om sådan finns. Montera därefter cykelhållaren i rätt ordningsföljd genom att följa punkt 1, 2, 3 och så vidare.
- B.3 Försök inte montera cykelhållaren på något annat sätt än det som anges i monteringsanvisningarna.

## C.0 Lastning

- C.1 Cykelhållarens maxlast, som anges i monteringsanvisningarna, får inte överskridas. Maxlasten som rekommenderas för fordonet måste dock alltid följas i första hand, oavsett vad som anges i monteringsanvisningar. Det är alltid den lägre rekommenderade maxlasten som ska följas och denna får inte överskridas.
- C.2 Cykelhållarens maxlast, som anges i monteringsanvisningarna, gäller såväl fordon i rörelse som stillastående fordon.
- C.3 Lasten måste vara ordentligt säkrad. Elastiska spännband får inte användas.
- C.4 Kontrollera och överskrid inte maxvikten per cykel som anges i monteringsanvisningarna.

- C.5 När cyklar ska lastas på bakluckemonterad eller dragkroksmonterad cykelhållare ska alltid de största och tyngsta cyklarna placeras närmast fordonet och därefter de mindre och lättare cyklarna.
- C.6 Cykelhållaren är konstruerad för cyklar med standardram. Tandemcyklar får inte transporteras på cykelhållaren. Kontrollera och överskrid inte den maximala ramstorleken (diametern) som anges i monteringsanvisningarna.
- C.7 För cyklar med känsliga ramar och gafflar (carbon) ska alltid cykeltillverkaren eller återförsäljaren rådfrågas om det är tillåtet att använda cykelhållare.
- C.8 Vi rekommenderar att du använder **Porsche Ramadappter 982** för bakmonterade cykelhållare, till exempel dragkroksmonterade cykelhållare eller bakluckemonterade cykelhållare.
- C.9 **Porsche** ansvarar inte för skador på känsliga ramar eller gafflar (carbon) som uppstår under montering och/eller användning av cykelhållaren.
- C.10 Alla lätt löstagbara delar på cyklarna måste tas bort före transport, till exempel barnstolar, korgar, lås (om de inte är fast monterade) och cykelpumpar. Dessa delar kan lossna under transport på grund av det ökade luftmotstånd och de vibrationer som uppstår och därmed utgör en fara för andra trafikanter.
- C.11 Om fordonet har automatisk öppning av bagageutrymmet eller bakluckan måste denna funktion avaktiveras och bagageutrymmet öppnas manuellt när bakmonterad cykelhållare används. På så sätt undviks skador på fordonet och/eller cykelhållaren.
- C.12 Lokal lagstiftning kan föreskriva att lasten måste förses med lämplig belysning eller varningsskylt.
- C.13 Om fordonets första typgodkännande är utfärdat efter den 1 oktober 1998 får bakmonterad cykelhållare och/eller last inte skydda fordonets tredje bromsljus. Det tredje bromsljuset måste vara synligt
  - 10 grader till vänster och höger om fordonets längsgående axel
  - 10 grader över och 5 grader under fordonets horisontella axel
Om detta inte kan uppfyllas måste ett extra bromsljus monteras. Lokal lagstiftning måste beaktas vid användning av cykelhållare.
- C.14 Förvara monterings- och säkerhetsanvisningarna och EG-typgodkännandet (om sådant finns) i fordonet som cykelhållaren är monterad på.
- D.0 Viktigt information om dragkroksmonterade cykelhållare**
- D.1 Den dragkroksmonterade cykelhållaren är inte lämplig för dragkrokar tillverkade helt av aluminium eller GGG40 (gjutjärn).
- D.2 Dragkulan och den cylindriska delen av dragkroken som sträcker sig 2 cm under dragkulan måste vara tillverkade av stål. Dragkulans fästansordning kan däremot vara tillverkad av aluminium.
- D.3 Cykelhållarens och lastens sammanlagda vikt får aldrig överskrida tillåten belastning för dragkroken. Information om tillåten belastning hittar du på märkplåten intill dragkroken eller i fordonets informationsbroschyr.
- D.4 Kontrollera alltid att dragkulan är fri från smuts och olja och att den inte är skadad. Vissa tillverkare täcker över dragkulorna med en skyddande folie eller beläggning. Denna folie eller beläggning måste avlägsnas innan cykelhållaren används eftersom den försämrar friktion och stabilitet.
- D.5 Kontrollera före avfärd att belysningen fungerar. Om dimljuset på cykelhållaren används får inte dimljuset på fordonet vara påslaget samtidigt. Fordonets dimljus stängs normalt av när fordonet känner av att cykelhållarens kontakt är ansluten. Kontrollera att detta stämmer.
- D.6 Om cykelhållaren förflyttar sig på dragkulan eller om spännkraften försämrar när låshandtaget manövreras måste dragkulans spännkraft justeras enligt monteringsanvisningarna. Be din lokala **Porsche**-återförsäljare om råd eller hjälp.
- D.7 Om cykelhållaren har en tiltmekanism för att göra bagageutrymmet lättåtkomligt måste denna mekanism vara säkert låst i transportläget under färd.
- D.8 Se till att ha ett säkert avstånd mellan cykelhållaren/cykeln och avgasröret för att undvika skador på cykelhållaren och/eller cykeln. Det heta avgasröret och/eller den heta avgasen kan skada cykelhållarens och/eller cykelns komponenter. På vissa fordonmodeller måste avgasrörsförlängning användas. Kontakta din **Porsche**-återförsäljare om du är osäker på vilka krav som gäller för ditt fordon.
- E.0 Viktigt information om bakluckemonterade cykelhållare**
- E.1 Montera aldrig cykelhållaren om ditt fordon har bakmonterad extraspoiler (även om fordonsmodellen rekommenderas i **Porsche** Köpguide, se nedan).
- E.2 Läs alltid de senaste rekommendationerna för ditt fordon i **Porsche** Köpguide på [www.Porsche.com](http://www.Porsche.com) innan du monterar cykelhållaren.
- E.3 Nya eller uppdaterade rekommendationer kan ha släppts för ditt fordon efter att dessa anvisningar publicerats. Om ditt fordon inte skulle finnas med på listan i **Porsche** Köpguide kan det ha flera orsaker:

E.3. A. Ditt fordon har en spoiler i plast eller som är ömtålig eller stor.

E.3. B. Ditt fordon har en baklucka i plast/glas eller en tvådelad baklucka.

E.3. C. Bitillverkarna godkänner inte användning av bakluckemonterade cykelhållare.

E.3. D. Ditt fordon är alldeles nytt på marknaden (funnits i mindre än sex månader). Den allra senaste informationen kan du alltid hitta på [www.Porsche.com](http://www.Porsche.com).
- E.4 Bitillverkarna marknadsför sina modeller med olika slags utrustning i olika länder, till exempel genom att montera en kromdetalj eller spoiler på bakluckan. Bakluckemonterade cykelhållare får inte användas på fordon med sådan utrustning, även om fordonsmodellen skulle vara godkänd i **Porsche** Köpguide.
- E.5 **Porsche** ansvarar inte för någon skada eller förlust som kan härledas till ofullständig eller inaktuell information i **Porsche** Köpguide i fråga om regionala skillnader i fordonsutrustning.
- E.6 Tänk på att det kanske inte är möjligt att använda bakrutetorkaren när den bakluckemonterade cykelhållaren är monterad. Antingen måste torkarfunktionen avaktiveras (t.ex. genom att ta ur säkringen – se fordonets informationsbroschyr) eller så måste torkaren tas av helt. På fordon med automatisk bakrutetorkarfunktion måste denna vara bortkopplad helt medan den bakluckemonterade cykelhållaren är monterad. Be din bilhandlare eller bilverkstad om hjälp.
- E.7 Rengör alltid bakluckans ytor och kanter innan den bakluckemonterade cykelhållaren monteras.
- E.8 På grund av risk för fordonsskada är det inte tillåtet att öppna bagageluckan när en bakluckemonterade cykelhållare används och är lastad med cyklar. Cykelhållaren måste lastas av innan du kan komma åt bagageutrymmet.
- F.0 Köregenskaper och trafikregler**
- F.1 Fästansordningarna ska kontrolleras regelbundet.
- F.2 Det är alltid fordonets förare som är ensam ansvarig för att cykelhållaren är i perfekt skick och att cykelhållaren och lasten är ordentligt säkrade (oavsett vem som monterat dem).
- F.3 Varje gång du använder cykelhållaren ska du efter en kortare körsträcka (50 km) och sedan med jämna mellanrum kontrollera att den är säkert monterad. Om du upptäcker ljud, rörelser hos last och/eller cykelhållare, beteende hos fordonet eller något annat som avviker från det normala ska du stanna och kontrollera att cykelhållaren och lasten är säkrade på korrekt sätt och följer monteringsanvisningarna.
- F.4 Fordonets totala längd och/eller höjd kan öka när en cykelhållare är monterad på fordonet. Cyklarna kan också öka fordonets totala bredd och höjd. Var extra uppmärksam när du ska backa och/eller köra in i garage eller ombord på färjor e.d.
- F.5 Byt omedelbart ut skadade eller slitna delar på cykelhållaren. Under transport måste alla handtag, bultar och/eller muttrar vara åtdragna enligt monteringsanvisningarna.
- F.6 Cykelhållare som har lås måste alltid vara låsta. Nycklarna får inte sitta kvar under transport utan ska förvaras inne i fordonet.
- F.7 Tänk på att fordonets köregenskaper och bromsbeteende (bland annat i kurvor) kan förändras och att fordonet kan bli känsligt för sidovindar när cykelhållaren är monterad.
- F.8 Beroende på cykelhållarmodell kan fordonets baklyktor skymmas. Om så är fallet och om cykelhållaren inte redan har egna bakljus måste extra ytterbakljus monteras.
- F.9 En extra registreringsskylt kan behövas monteras. Denna ska fästas på lämplig del på cykelhållaren enligt lokal lagstiftning.
- F.10 Fordonets hastighet måste alltid vara anpassad till den last som transporteras och efter rådande körförhållanden, såsom typ av väg, vägkvalitet, vindförhållanden, trafiktäthet och hastighetsbegränsningar. Hastigheten får dock under inga omständigheter överskrida 130 km/h. Hastighetsbegränsningar och andra trafikregler måste alltid följas.
- F.11 Kör sakta över fartgupp, max. 10 km/h.
- F.12 Tänk på att vindbrus kan uppstå under transport och varierar beroende på fordon och last.
- F.13 Med hänsyn till bränsleekonomin, miljöpåverkan och medtrafikanternas säkerhet ska du aldrig låta cykelhållaren sitta kvar på fordonet när den inte används.

## G.0 Underhåll

- G.1 Rengør cykelhållaren regelbundet med varmt vatten eller bilschampo, framförallt när den har använts i kustområden (påverkan från saltvatten) eller på saltade vägar (vintertid).
- G.2 Smörj vid behov kopplingsmekanismen (men inte de ytor som kommer i kontakt med dragkulans yta) och andra rörliga delar på cykelhållaren.
- G.3 Ta av cykelhållaren innan du tvättar bilen i automatisk biltvätt.
- G.4 När cykelhållaren har tagits av från fordonet måste den förvaras torr. Cykelhållarens samtliga komponenter måste förvaras på säkert ställe. Kom ihåg att rengöra och underhålla cykelhållaren enligt anvisningarna.
- G.5 Delar på cykelhållaren som saknas eller slitits ut ska alltid ersättas med Thules originaldelar. Reservdelar kan du köpa hos återförsäljaren eller beställa från tillverkaren.
- G.6 Ha all relevant produktinformation och produktens serienummer nära till hands när du gör din beställning eller förfrågan så slipper du tidsödande frågor och kan få dina reservdelar snabbare.
- G.7 Anteckna numret på nyckeln så kan du snabbare ersätta dem om de skulle försvinna eller gå sönder.



## A.0 Generellt

- A.1 Porsche påtager sig intet ansvar för personskador, skador på lösöre eller fast ejendom, tab af fortjeneste eller andre former for tab eller skader, der skyldes forkert montering eller brug af holderen, herunder, men ikke begrænset til, montering eller brug, der ikke overholder samlevejledningen, monteringsvejledningen eller instruktioner, som Porsche eller en Porsche-forhandler har givet skriftligt eller mundtligt.
- A.2 Holderen og dens dele må ikke på nogen måde ændres eller modificeres.
- A.3 Kontakt din Porsche-forhandler, hvis du har spørgsmål om holderens brug og holderens egenskaber og begrænsninger. Læs hele vejledningen og garantioplysningerne omhyggeligt, inden du monterer eller bruger holderen.

## B.0 Fastgørelse

- B.1 Tjek monteringsvejledningen for at sikre dig, at du har alle de dele, der skal bruges til holderen.
- B.2 Læs og følg monteringsvejledningen og listen med anbefalinger, hvis denne liste medfølger. Monter og fastgør derefter enheden ved at udføre punkt 1, 2, 3 osv. i den korrekte rækkefølge.
- B.3 Du må ikke forsøge at fastgøre holderen på nogen anden måde end den, der er vist i monteringsvejledningen.

## C.0 Lastning

- C.1 Den maksimale last for holderen, der er angivet i monteringsvejledningen, må ikke overskrides. Desuden har den maksimale last, der anbefales for bilen, forrang i forhold til den last, der er angivet i monteringsvejledningen. Det er altid den laveste anbefalede last, der er gældende, og som ikke må overskrides.
- C.2 Den maksimale last for holderen, der er angivet i monteringsvejledningen, gælder både for kørende og parkerede biler.
- C.3 Lasten skal fastgøres, så den sidder sikkert fast. Der må ikke anvendes klemlelastikker.
- C.4 Tjek den maksimumsvægt pr. cykel, der er angivet i monteringsvejledningen. Denne vægt må ikke overskrides.
- C.5 Når der lastes cykler på en bagklapmonteret holder eller en holder, der er monteret på anhængertrækket, skal de største og tungeste cykler altid placeres nærmest bilen. Derefter monteres de mindre og lettere cykler.
- C.6 Holderen er kun konstrueret til standardcykelstel. Tandemcykler kan ikke transporteres i holderen. Husk altid at tjekke den maksimale stelstørrelse (diameter), der angives i monteringsvejledningen. Denne størrelse må ikke overskrides.
- C.7 Hvis du har cykler med carbonstel eller -gafler, skal du altid kontakte producenten eller forhandleren for at høre, om holderen må bruges til disse cykler.
- C.8 Det anbefales, at du bruger Porsche Adapter til cykelstel 982 til bagmonterede holdere, f.eks. en holder, som er monteret på anhængertrækket, og en bagklapmonteret holder.
- C.9 Porsche påtager sig intet ansvar for skader på carbonstel eller -gafler, der opstår i forbindelse med montering og/eller brug af holderen.

- C.10 Alle de dele på cyklen, som nemt kan løses eller tages af, skal fjernes inden transporten, herunder, men ikke begrænset til, børnesæder, kurve, låse (hvis de ikke er monteret permanent) og pumper. Disse dele kan løse sig og falde af under transporten pga. luftmodstand og vibrationer/rystelser og dermed udgøre en fare for andre trafikanter.
- C.11 Hvis bilen er udstyret med en funktion, der automatisk åbner bagagerummet eller bagklappen, skal denne funktion deaktiveres. Bagagerummet skal åbnes manuelt, når der fastgøres en holder på bagklappen, for at undgå, at bilen og/eller holderen beskadiges.
- C.12 Lasten skal om nødvendigt fastgøres med de lygter og advarselsskilte, som kræves i den lokale lovgivning.
- C.13 I forbindelse med biler, der først er blevet typegodkendt efter 1. oktober 1998, må holderen på bagklappen og/eller lasten ikke dække bilens tredje bremselygte. Bilens tredje bremselygte skal være synlig fra følgende positioner:
- 10 grader til venstre og til højre for bilens længdeakse
  - 10 grader over og 5 grader under horisontalaksen
- Hvis disse regler ikke er overholdt, skal der monteres en ekstra bremselygte. Den nationale lovgivning skal overholdes, når holderen anvendes.
- C.14 Opbevar monterings- og sikkerhedsvejledningerne og (hvis det er relevant) ECE-typegodkendelsen i den bil, som holderen monteres på.

## D.0 Vigtige oplysninger om holdere, der monteres på anhængertrækket

- D.1 Den holdertype, der monteres på anhængertrækket, er ikke beregnet til at blive anvendt med anhængertræk, som er fremstillet udelukkende af aluminium eller GGG40 (støbejern).
- D.2 Knoppen på anhængertrækket og den cylinderformede del af anhængertrækket, der går 2 cm under knoppen, skal være lavet af stål. Holderen til knoppen kan dog være lavet af aluminium.
- D.3 Den samlede vægt af holderen og lasten må aldrig overstige anhængertrækkets tilladte kapacitet. Oplysninger om anhængertrækkets kapacitet findes på en plade ved siden af anhængertrækket eller i informationsmateriale til bilen.
- D.4 Du bør altid tjekke, at knoppen på anhængertrækket er fri for snavs og olie, og at den ikke er beskadiget. Nogle producenter dækker knoppen på anhængertrækket med beskyttende folie eller et hylster. Denne beskyttelse skal fjernes, inden holderen tages i brug, da den påvirker friktionen og stabiliteten negativt.
- D.5 Inden afgang skal lygterne tændes. Når tågelys på holderen benyttes, må bilens tågelys ikke samtidig være tændt. Bilens tågelys slukkes normalt automatisk, når bilen registrerer, at stikket er tilsluttet. Kontroller, om det er tilfældet.
- D.6 Hvis holderen ikke sidder helt fast på knoppen på anhængertrækket, eller hvis fastspændingskraften reduceres, når du benytter fastspændingsgrebet, skal knoppens fastspændingskraft justeres i overensstemmelse med monteringsvejledningen. Kontakt din lokale Porsche-forhandler for at få gode råd eller hjælp.
- D.7 Hvis holderen har en vippemekanisme, der giver nem adgang til bagagerummet, skal du sikre dig, at denne mekanisme er låst korrekt i transportpositionen under transporten.
- D.8 Sørg for, at der er sikker afstand mellem holderen/cyklarne og udstødningsrøret for at undgå, at varmen beskadiger holderen og/eller cyklarne. Det varme udstødningsrør og/eller den varme udstødningsgas kan beskadige komponenter på holderen og/eller cyklarne. På nogle bilmodeller skal der anvendes en forlængerdel til udstødningsrøret. Kontakt din Porsche-forhandler, hvis du er i tvivl om, hvilke krav der stilles til din bil.

## E.0 Vigtige oplysninger om holdere, der monteres på bagklappen

- E.1 Du må aldrig montere holderen på en bil, der har en ekstra bag-spoiler (heller ikke, selvom bilmodellen anbefales i vores Porsche Købsguide, se nedenfor).
- E.2 Inden holderen monteres, skal du altid tjekke de seneste anbefalinger for din bil i vores Porsche Købsguide på [www.Porsche.com](http://www.Porsche.com).
- E.3 Der kan være kommet nye eller opdaterede anbefalinger for din bil efter udgivelsen af denne vejledning. Hvis din bil ikke er angivet i Porsche Købsguide, kan det skyldes følgende:
- E.3. A. Din bil har en plastikspoiler eller en svag/stor spoiler, eller
- E.3. B. Din bil har en bagklap, der er af plastik/glas, eller som er delt, eller
- E.3. C. Bilfabrikanterne tillader ikke brugen af holdere på bagklappen, eller
- E.3. D. Din bil er helt ny på markedet (har været på markedet i mindre end seks måneder). Du kan altid finde de nyeste og opdaterede oplysninger på [www.Porsche.com](http://www.Porsche.com).



- E.4 Bilfabrikanterne markedsfører deres bilmodeller med forskellige særpræg i forskellige lande i verden – på nogle biler kan der f.eks. være tilføjet en kromdel eller en spoiler på bagklappen. Holdere til montering på bagklappen må ikke anvendes eller fastgøres med tilbehør på disse biler, selvom bilmodellen er godkendt i **Porsche Købsguide**.
- E.5 **Porsche** påtager sig intet ansvar for skader eller tab, der skyldes, at oplysningerne i **Porsche Købsguide** er ufuldstændige eller forældede pga. regionale forskelle for biler af samme model.
- E.6 Vær opmærksom på, at viskieren på bagruden muligvis ikke kan anvendes, når der er monteret en holder på bagklappen. Viskerfunktionen skal deaktiveres (f.eks. ved at fjerne sikringen – se informationsmateriale til bilen) eller fjernes. På biler med en automatisk bagrudedvisker, skal den automatiske funktion helt deaktiveres, når der monteres en holder på bagklappen. Du kan få yderligere hjælp hos din bilforhandler eller på værkstedet.
- E.7 Rengør altid overfladen og kanterne på bagklappen og bagruden, inden der monteres en holder på bagklappen.
- E.8 Det er ikke tilladt at åbne køretøjets bagagerum, mens der er monteret en cykelholder med cykler på bagdøren, eftersom det medføre fare for skader på køretøjet. Cykler/cyklarne skal først tages af holderen, inden køretøjets bagagerum åbnes.
- F.0 Køreegenskaber og regler**
- F.1 Kontroller regelmæssigt, at lasten er fastspændt.
- F.2 Bilens fører har alene ansvaret for at sikre, at holderen er i perfekt stand, og at lasten er fastgjort sikkert og korrekt (også selvom fastgørelsen foretages af en tredje person).
- F.3 Hver gang du anvender holderen, skal du kontrollere, om holderen sidder ordentligt fast, når der er kørt en kortere distance (50 km). Derefter skal det tjekkes med jævne mellemrum. Hvis du bemærker en usædvanlig lyd, bevægelser fra lasten og/eller holderen, ualmindelige reaktioner fra bilen eller andre unormale forhold, skal du stoppe bilen og tjekke, at holderen og lasten er fastgjort sikkert og i overensstemmelse med monteringsvejledningen.
- F.4 Bilens samlede længde og/eller vægt kan øges, når holderen er monteret. Cyklerne kan også øge bilens samlede vægt og højde. Vær opmærksom på og tag hensyn til dette, når du bakker og/eller kører ind i en garage, ombord på en færge osv.
- F.5 Udskift omgående eventuelle beskadigede eller slidte dele på holderen. Under transporten skal alle greb, skruer og/eller møtrikker være fastspændt i overensstemmelse med monteringsvejledningen.
- F.6 Holdere, der er fastgjort med en lås, skal altid være i låst position. Nøglerne skal tages ud og opbevares inde i bilen under transporten.
- F.7 Vær opmærksom på, at bilens køreegenskaber og bremsefunktion (også i sving) kan ændres, og at bilen nemmere bliver påvirket af sidevind, når der er monteret en cykelholder på den.
- F.8 Afhængigt af holdermodellen kan bilens baglygter bliver dækket. Hvis det er tilfældet, og hvis holderen ikke har integrerede baglygter, skal der monteres et eksternt lysbræt.
- F.9 Det er muligvis nødvendigt med en ekstra nummerplade. Den skal monteres på den relevante del af holderen i overensstemmelse med den lokale lovgivning.
- F.10 Bilens hastighed skal altid tilpasses lasten i holderen og de aktuelle kørselsforhold, f.eks. vejtypen, vejens kvalitet, vindforholdene, trafikken og de gældende fartbegrænsninger. Hastigheden må dog under ingen omstændigheder overskride 130 km/t. De gældende fartbegrænsninger og andre færdselslove skal altid overholdes.
- F.11 Kør langsomt over vejbump, maksimal hastighed 10 km/t.
- F.12 Vær opmærksom på, at der kan opstå vindstøj under transporten, og at denne støj kan variere afhængigt af bilen og lasten.
- F.13 Af hensyn til brændstoføkonomien, miljøpåvirkningen og andre trafikanters sikkerhed skal holderen fjernes fra bilen, når den ikke bruges.
- G.0 Vedligeholdelse**
- G.1 Rengør holderen regelmæssigt med varmt vand eller bilsæbe, især under eller efter brug af holderen i kystområder (pga. saltvand) eller i perioder, hvor vejene saltes (om vinteren).
- G.2 Smør koblingsmekanismen (men ikke de overflader, der er i kontakt med overfladen på knoppen på anhængertrækket) og andre bevægelige dele på holderen, når det er nødvendigt.
- G.3 Tag holderen af, inden bilen køres gennem en automatisk bilvask.
- G.4 Når holderen ikke sidder på bilen, skal den opbevares et tørt sted. Alle holderens komponenter skal opbevares sikkert. Husk at rengøre og vedligeholde holderen i overensstemmelse med vejledningen.
- G.5 Hvis du mister nogle af holderens dele, eller hvis nogle af delene bliver slidte, skal du erstatte disse dele med ægte Thule-reservedele. Du kan købe reservedele hos din forhandler eller hos producenten.
- G.6 Når du bestiller reservedele eller sender en forespørgsel, skal du oplyse de relevante produktoplysninger og serienummeret. På denne måde undgår tidskrævende spørgsmål, og du kan få dine reservedele hurtigt.
- G.7 Du bør notere nøglenummeret ned, så du kan bestille nye nøgler så hurtigt som muligt, hvis de bortkommer eller går i stykker. Disse numre findes på nøglen.



#### A.0 Generelt

- A.1 **Porsche** er ikke ansvarlig for personskader eller skader på flytbare eller fastmonterede eiendeler, tap av inntekter eller andre typer tap eller skader som følger av ukorrekt montering eller bruk av lasteholderen, inkludert, men ikke begrenset til, montering eller bruk som ikke er i overensstemmelse med instruksjonene for å feste, sette sammen eller montere lasteholderen eller eventuelle andre instruksjoner, skriftlige eller muntlige, som gis av **Porsche** eller en **Porsche**-forhandler.
- A.2 Lasteholderen og lasteholderens deler må ikke endres på noen som helst måte.
- A.3 Kontakt din lokale **Porsche**-forhandler hvis du har spørsmål om virkemåte, bruk eller begrensninger som gjelder lasteholderen. Les alle instruksjonene og garantiinformasjonen nøye før du monterer og bruker lasteholderen.

#### B.0 Montering

- B.1 Se i monteringsinstruksjonene, og kontroller at du har alle de nødvendige delene til lasteholderen.
- B.2 Les og følg monteringsinstruksjonene nøye. Følg også anbefalingslisten hvis den er vedlagt. Deretter fester du enheten i den korrekte rekkefølgen ved å følge punkt 1, 2, 3 osv.
- B.3 Ikke fest lasteholderen på noen annen måte enn det som er illustrert i monteringsinstruksjonene.

#### C.0 Laste

- C.1 Maksimumslasten som er angitt i monteringsinstruksjonene for lasteholderen, må ikke overskrides. Den anbefalte maksimumslasten for kjøretøyet skal alltid prioriteres foran maksimumslasten som angis i monteringsinstruksjonene. Det er alltid den laveste maksimumslasten som gjelder, og den må ikke overskrides.
- C.2 Maksimumslasten for lasteholderen som er angitt i monteringsinstruksjonene, gjelder både for kjøretøyer som er i bevegelse og parkert.
- C.3 Lasten må sikres på best mulig måte. Elastiske stropper må ikke brukes.
- C.4 Kontroller og ikke overskrid maksimumsvekten per sykkel som er angitt i monteringsinstruksjonene.
- C.5 Hvis du plasserer og fester sykler på en bakhjør- eller hengerfestemontert lasteholder, må du alltid plassere den største og tyngste sykkelen nærmest bilen etterfulgt av mindre og lettere sykler.
- C.6 Lasteholderen er bare konstruert for transport av standard sykkelrammer. Tandemcykler må ikke transporteres på lasteholderen. Kontroller at du aldri overskrider maksimums størrelsen for sykkelrammer (diameter) som angis i monteringsinstruksjonene.
- C.7 Når det gjelder karbonrammer eller -gaffer, må du alltid forhøre deg med sykkelproducenten eller -forhandleren for å kontrollere at du har lov til å bruke lasteholderen.
- C.8 Vi anbefaler at du bruker **Porsche Bike Frame Adapter 982** for bakmonterte lasteholdere, som for eksempel hengerfeste- og bakhjørmonterte lasteholdere.
- C.9 **Porsche** kan ikke holdes ansvarlig for eventuelle skader på karbonrammer eller -gaffer som oppstår under montering og/eller bruk av lasteholderen.
- C.10 Alle delene som enkelt kan fjernes fra sykkelen, må fjernes før transport. Dette omfatter, men er ikke begrenset til, barneseter, kurver, låser (som ikke er permanent montert) og sykkelpumper. Disse delene kan løse og gå tapt under transporten som følge av økt luftmotstand og vibrasjon, og de kan utgjøre en risiko for andre trafikanter.
- C.11 Hvis kjøretøyet er utstyrt med en funksjon for automatisk åpning av bagasjerommet eller bakhjørn, må denne funksjonen deaktiveres, og bagasjerommet må åpnes manuelt når den bakmonterte lasteholderen festes, for å unngå skade på kjøretøyet og/eller lasteholderen.

- C.12 Lasten må merkes og festes sammen med de riktige lysene og advarslykene hvis dette er påkrevd i henhold til lokale lover.
- C.13 Når det gjelder kjøretøy som er typegodkjent første gang etter 1. oktober 1998, må ikke den bakmonterte lasteholderen og/eller lasten dekke over kjøretøyets tredje bremselys. Det tredje bremselys må være synlig fra:
- 10 grader til venstre og høyre for kjøretøyets langsående akse
  - 10 grader over og 5 grader under den horisontale akse
- Hvis det ikke er mulig å følge disse tallene, må du montere et ekstra bremselys. Du må ta hensyn til nasjonale lover når du bruker lasteholderen.
- C.14 Oppbevar monterings- og sikkerhetsinstruksjonene og (hvis aktuelt) ECE-godkjenningen i kjøretøyet der lasteholderen er montert.
- D.0 Viktig informasjon for hengerfestemonteerte lasteholdere**
- D.1 Den hengerfestemonteerte lasteholderen kan ikke brukes sammen med hengerfester som er produsert i ren aluminium eller GGG40 (støpejern).
- D.2 Kulen på hengerfestet og sylinderdelen som går 2 cm under kulen, må være produsert i stål. Hengerfestedelen som holder kulen på plass kan være produsert i aluminium.
- D.3 Den samlede vekten på lasteholderen og lasten må ikke overskride kapasiteten til hengerfestet. Informasjon om denne kapasiteten angis på en plate ved siden av hengerfestet eller i håndboken til kjøretøyet.
- D.4 Kontroller alltid at kulen på hengerfestet er fri for skitt og olje, og at den er skadefri. Noen produsenter av hengerfestekuler beskytter kulene med en kappe eller et dekke. Denne beskyttelsen må fjernes før lasteholderen brukes, siden den påvirker friksjonen og stabiliteten negativt.
- D.5 Før transportstart må du også kontrollere at lysene fungerer. Hvis du bruker tåkelyset på lasteholderen, må du kontrollere at kjøretøyets tåkelys ikke brukes samtidig. Kjøretøyets tåkelys slås vanligvis av automatisk når kjøretøyet oppdager at det er koblet en stikkontakt i støpselet. Du må imidlertid kontrollere at alt fungerer som det skal.
- D.6 Hvis lasteholderen beveger seg på hengerfestekulen, eller hvis klemfestestykken reduseres når festehendelen brukes, må klemfestestykken til hengerfestekulen justeres i samsvar med monteringsinstruksjonene. Ta kontakt med din lokale Thule-forhandler hvis du trenger ytterligere råd og veiledning.
- D.7 Hvis lasteholderen har en vippe mekanisme som letter tilgangen til bagasjerommet, må du kontrollere at denne mekanismen er forsvarlig låst i transportstilling under transport.
- D.8 Sørg for at avstanden mellom lasteholderen/syklene og eksosrøret er tilstrekkelig stor til at du unngår varmeskader på lasteholderen og/eller syklene. Det varme eksosrøret og/eller den varme eksosken kan gjøre skade på lasteholder og/eller sykler. På noen kjøretøy kan det være nødvendig med en forlengelse til eksosrøret. Ta kontakt med din Porsche-forhandler hvis du er i tvil om hvilke krav som gjelder for ditt kjøretøy.
- E.0 Viktig informasjon for bakdørmonterte lasteholdere**
- E.1 Du må aldri montere lasteholderen hvis kjøretøyet har en valgfri/ekstra spoiler bak (selv om kjøretøymodellen du bruker anbefales i Thules kjøpsveiledning nedenfor).
- E.2 Du må alltid kontrollere de siste anbefalingene for kjøretøyet i Thules kjøpsveiledning på [www.Porsche.com](http://www.Porsche.com) før lasteholderen monteres.
- E.3 Nye eller oppdaterte anbefalinger kan være utstedt for din kjøretøymodell etter at disse instruksjonene ble publisert. Hvis du ikke finner kjøretøyet ditt i Thules kjøpsveiledning, kan det være flere grunner til dette:
- E.3.A. Kjøretøyet ditt har en stor/svak spoiler eller en spoiler som er produsert i plastikk, eller
- E.3.B. Kjøretøyet ditt har en bakdør som er produsert i plastikk/glass, eller som er todelt, eller
- E.3.C. Bilprodusenten tillater ikke bruk av bakdørmonterte lasteholdere eller
- E.3.D. Kjøretøyet er helt nytt på markedet (tilgjengelig i mindre enn seks måneder). Den siste oppdaterte informasjonen finnes på [www.Porsche.com](http://www.Porsche.com).
- E.4 Bilprodusentene markedsfører sine modeller med ulike egenskaper og tilbehør i ulike land, f.eks. kan en ekstra del i krom eller spoiler være festet til bakdøren på noen modeller i enkelte land. Bakdørmonterte lasteholdere må ikke brukes på kjøretøy som er utstyrt med denne typen tilbehør, selv om kjøretøymodellen er godkjent i Thules kjøpsveiledning.
- E.5 Porsche er ikke ansvarlig for skader eller tap på grunn av ufullstendig eller foreldet informasjon i Thules kjøpsveiledning som følger av regionale forskjeller mellom kjøretøyeigenskapene og -tilbehør.
- E.6 Merk at det kan være umulig å bruke en vindusvisker på bakdøren eller døren til bagasjerommet når du har en bakdørmontert lasteholder. Vindusviskerne må deaktiveres (f.eks. ved å fjerne sikringen – se kjøretøyets håndbok) eller fjernes. Hvis du har et kjøretøy med automatisk vindusviskerfunksjon på det bakre vinduet, må denne funksjonen kobles fra når den bakdørmonterte lasteholderen monteres. Ta kontakt med kjøretøyforhandleren eller et lokalt verksted hvis du trenger hjelp og assistanse.
- E.7 Rengjør alltid overflaten og kantene til bagasjerommet og bakdøren før du fester den bakdørmonterte lasteholderen.
- E.8 På grunn av risikoen for skade på kjøretøyet, er det ikke tillatt å åpne kjøretøyets bagasjerom når du har en bakdørmontert holder med sykler festet på bagasjerommet. Det må losses av sykkelholderen før kjøretøyet åpnes.
- F.0 Kjøreegenskaper og retningslinjer for kjøring**
- F.1 Kontroller regelmessig at lasten er tilstrekkelig sikret.
- F.2 Føreren av kjøretøyet er ene og alene ansvarlig for at lasteholderen er i perfekt stand, og at både lasteholderen og lasten er forsvarlig festet (også når festing og montering er utført av en tredjeperson).
- F.3 Hver gang lasteholderen brukes må du kontrollere at den er forsvarlig festet etter en kort kjøredistanse (50 km). Deretter fortsetter du å kontrollere lasteholderen med regelmessige mellomrom. Hvis du legger merke til ukjente lyder, bevegelser i lasten og/eller lasteholderen, avvik i kjøretøyets virkemåte eller andre uvanlige eller mistenkelige forhold, må du stoppe og kontrollere at lasteholderen og lasten er forsvarlig sikret i samsvar med monteringsinstruksjonene.
- F.4 Kjøretøyets totalengde og/eller -høyde kan øke når du monterer en lasteholder. Selve syklene kan øke kjøretøyets totale bredde og høyde. Vær spesielt forsiktig når du rygger og/eller kjører inn i garasjer eller ferger osv.
- F.5 Skift ut skadete eller slitte deler på lasteholderen umiddelbart. Under transport må alle spaker, skruer og/eller muttere være festet i samsvar med monteringsinstruksjonene.
- F.6 Lasteholdere som er utstyrt med lås, må alltid være i låst posisjon. Nøklene må fjernes og oppbevares i kjøretøyet under transport.
- F.7 Vær oppmerksom på at kjøretøyets kjøre- og bremseegenskaper (også i svinger) kan endres, og at kjøretøyet kan være mer utsatt for sidevind når lasteholderen er montert.
- F.8 Noen lasteholdermodeller kan sperre for baklysene. Hvis dette er tilfelle, og lasteholderen ikke har integrerte baklys, må du sørge for å feste et eksternt lysbrett.
- F.9 Det kan være nødvendig med et ekstra nummerskilt. Dette må festes på et godt plass på lasteholderen og i samsvar med lokale lover.
- F.10 Kjøretøyets hastighet må alltid justeres etter lasten som fraktes, og de aktuelle kjøreforholdene, som for eksempel veitypen, kvaliteten på veien, vind- og trafikforhold og de aktuelle fartsgrensene. Hastigheten må imidlertid aldri overskride 130 km/t. Du må alltid rette deg etter aktuelle fartsgrensener og andre trafikale retningslinjer.
- F.11 Kjør langsomt over fartshumper, maks. hastighet 10 km/t.
- F.12 Vær oppmerksom på at det kan oppstå vindstøy under transport, og at den kan variere med kjøretøy og last.
- F.13 Av hensyn til drivstofføkonomien og miljøet og sikkerheten til andre trafikanter, må lasteholderen fjernes fra kjøretøyet når den ikke er i bruk.
- G.0 Vedlikehold**
- G.1 Rengjør lasteholderen regelmessig med varmt vann og bilsjampo, og spesielt når du bruker eller har brukt lasteholderen i kyststrøk (der den utsettes for saltvann), eller når veiene saltes (årstider med snø).
- G.2 Bruk smøring på koblingsmekanismen (men ikke overflatene som er i kontakt med hengerfestekulen) og andre bevegelige deler når det er nødvendig.
- G.3 Fjern lasteholderen før du vasker kjøretøyet med en automatisk bilvask.
- G.4 Hvis lasteholderen fjernes fra kjøretøyet, må den lagres tørt. Alle lasteholderdelene må lagres forsvarlig. Husk å rengjøre og vedlikeholde lasteholderen i samsvar med instruksjonene.
- G.5 Hvis noen av lasteholderdelene går tapt eller slites ut, må de bare erstattes med ekte Porsche-produserte deler. Reserverdeler kan du kjøpe hos din lokale forhandler eller hos produsenten.



- G.6 När du bestiller eller kommer med forespørsler angående reservedeler, må du oppgi alle relevante produktdetaljer og produktets serienummer, slik at du mottar delene så snart som mulig og unngår å bruke tid på ytterligere forespørsler og produktturninger.
- G.7 Husk å notere nummeret som finnes på nøkkelen, slik at eventuelle tapte eller ødelagte/mangelfulle nøkler kan erstattes så raskt som mulig.



## A.0 Yleistä

- A.1 **Porsche** ei vastaa henkilövahingoista tai vahingoista siirrettävälle tai kiinteälle omaisuudelle, keskeytysvahingoista tai muista vahingoista, joiden syy on telineen vääränläinen asennus tai käyttäminen, esimerkiksi kokoonpano- tai asennusohjeiden tai muiden Thulen tai Porsche-jälleenmyyjän kirjallisesti tai suullisesti antamien ohjeiden vastainen asennus tai käyttäminen.
- A.2 Muutosten tekeminen telineeseen tai sen osiin on kielletty.
- A.3 Ota yhteyttä **Porsche**-jälleenmyyjään, jos sinulla telineen käyttämiseen tai käytön rajoituksiin liittyvää kysyttävää. Lue kaikki ohjeet ja takuutiedot huolellisesti ennen telineen asentamista ja käyttämistä.

## B.0 Kiinnittäminen

- B.1 Tarkista kokoonpano-ohjeista, että kaikki telineeseen kuuluvat osat ovat mukana.
- B.2 Lue huolellisesti kokoonpano-ohjeet ja suositusten luettelo, jos tällainen luettelo on mukana, ja noudata niitä tarkkaan. Kiinnitä sitten yksikkö paikalleen oikeassa järjestyksessä noudattamalla ohjeiden kohtia 1, 2, 3 ja niin edelleen.
- B.3 Älä yritä kiinnittää telinettä millään muulla kuin ohjeiden mukaisella tavalla.

## C.0 Kuormaus

- C.1 Kokoonpano-ohjeissa määritettyä telineen suurinta sallittua kuormaa ei saa ylittää. Huomioi myös, että ajoneuvon suurinta sallittua kuormaa koskeva suositus on aina etusijalla telineen kokoonpano-ohjeissa määritettyyn suurimpaan sallittuun kuormaan nähden. Suosituksista pienempää täytyy siis aina noudattaa, eikä sitä saa milloinkaan ylittää.
- C.2 Kokoonpano-ohjeissa määritetty telineen suurin sallittu kuorma koskee ajoneuvoja niin ajsosa kuin pysäköintyksiä.
- C.3 Kuorma täytyy kiinnittää huolellisesti. Venyvä kiinnitysköysi ei saa käyttää.
- C.4 Tarkista asennusohjeissa määritetty polkupyöräkohtainen enimmäispaino. Älä ylitä sitä.
- C.5 Kun kuormaat polkupyörä tavaratilan oveen tai vetokoukkuun kiinnitettävään telineeseen, sijoita aina suurin ja raskain polkupyörä lähimmäs autoa ja pienemmät ja kevyemmät polkupyörät suurimman ja raskaimman taakse.
- C.6 Teline on suunniteltu kantamaan vain vakiotyyppisiä polkupyörärunkoja. Tandemyörrien kuljettaminen telineessä on kiellettyä. Tarkista aina asennusohjeissa määritetty polkupyörän rungon suurin sallittu koko (halkaisija). Älä ylitä sitä.
- C.7 Jos polkupyörässä on hiilikuiturunko tai -haarukka, tarkista aina polkupyörän valmistajalta tai jälleenmyyjältä, onko telineen käyttäminen sallittua.
- C.8 Taakse, esimerkiksi vetokoukkuun tai tavaratilan oveen, kiinnitettävissä telineissä suositellaan käyttämään Thulen runkoadapteri 982 -tuotetta.
- C.9 **Porsche** ei vastaa hiilikuiturunkojen tai -haarukoiden vaurioista, joita ilmenee telineeseen kiinnittämisen ja/tai telineessä kuljettamisen seurauksena.
- C.10 Polkupyörinen kaikki helposti irrotettavat osat täytyy irrottaa ennen kuljetusta. Tällaisia osia ovat esimerkiksi lastenistuimet, korit, lukot (ei kiinteästi asennetut) ja pumput. Mainitut tai vastaavat osat voivat irrota kuljetuksen aikana suurentuneen ilmanvauhtuksen ja värinän seurauksena sekä aiheuttaa vaaratilanteita muille tienkäyttäjille.
- C.11 Jos ajoneuvo on varustettu takaluukun automaattisella avaamisominnolla, tämä toiminto täytyy kytkä pois päältä ja tavaratila avata manuaalisesti taakse asennettavaa telinettä käytettäessä, jotta ajoneuvon ja telineen vaurioitumiselta vältytään.
- C.12 Kuorma täytyy tarvittaessa varustaa paikallisen lainsäädännön mukaisilla valoilta ja varoitusmerkeillä.
- C.13 11.01.1998 jälkeen tyypinhyväksytyissä ajoneuvoissa taakse asennettava teline ja/tai kuorma ei saa peittää ajoneuvon kolmatta jarrualoaa. Ajoneuvon kolmannen jarruvalon täytyy olla näkyvissä seuraavista kulmist:

- 10 astetta vasemmalle ja oikealle ajoneuvon pituusakseliin nähden
- 10 astetta vaaka-akseliin yläpuolella ja 5 astetta vaaka-akseliin alapuolella

Jos edellä mainittu jarruvalon näkyminen ei toteudu, ajoneuvon täytyy asentaa lisävarusteena saatava korvaava jarrualoaa. Kansallista lainsäädäntöä täytyy noudattaa telinettä käytettäessä.

- C.14 Säilytä asennus- ja turvallisuusohjeita (jos tuotteessa on sellaiset) sekä ECE-tyyppihyväksyntä ajoneuvossa, johon teline on asennettu.

## D.0 Tärkeitä tietoja vetokoukkuun kiinnitettävistä telineistä

- D.1 Vetokoukkuun kiinnitettävää telinettä ei saa käyttää täysin alumiini- tai GG640 (valurauta) -valmisteisissa vetokoukuissa.
- D.2 Vetonupin ja 2 cm vetonupin alapuolelle ulottuvan lieriömäisen vetokoukkuosan täytyy olla teräsvalmisteista. Vetonupin kannatinosa saa kuitenkin olla alumiinivalmisteinen.
- D.3 Telineen ja kuorman yhteenlaskettu paino ei saa ylittää vetokoukun suurinta sallittua kapasiteettia. Tietoja vetokoukun kapasiteetista on luvesssa vetokoukun viereessä tai ajoneuvon oppaassa.
- D.4 Tarkista aina, että vetokoukussa ei ole likaa tai öljyä ja että se ei ole vaurioitunut. Osa vetokoukujen valmistajista verhoaa vetonupin suojaakavalla tai -peitteellä. Suojakalvo tai -peite täytyy irrottaa ennen telineen käyttämistä, koska sillä on kitkaa ja vakautta heikentävä vaikutus.
- D.5 Valojen toimivuus täytyy tarkistaa ennen ajoa. Jos telineen sumvaloaa käytetään, huolehdi siitä, että ajoneuvon sumvalo ei ole samanaikaisesti päällä. Ajoneuvon sumvalo kytkeytyy yleensä automaattisesti pois päältä, kun ajoneuvon järjestelmä havaitsee sumvalokytkenän. Tarkista, että näin myös käy.
- D.6 Jos teline pääsee liikkumaan vetonupista tai sulkuvoima pienee kiinnityskahvaa käytettäessä, vetonupin sulkuvoima täytyy säätää asennusohjeiden mukaisella tavalla. Pyydä apustusta paikalliselta **Porsche**-jälleenmyyjältä.
- D.7 Jos telineessä on tavaratilan käyttämistä helpottava kallistusmekanismi, huolehdi siitä, että mekanismi lukitaan kuljetuksen ajaksi turvallisesti kuljetusasentoon.
- D.8 Pidä telineen/polkupyörän ja pakoputken välinen etäisyys riittävän suurena, jotta telineen ja/tai polkupyörän vahingoittumiselta vältytään. Kuuma pakoputki ja/tai kuuma pakokaasu voi vaurioittaa telineen ja/tai polkupyörän osia. Joissakin ajoneuvomalleissa pakoputkeen täytyy hankkia jatkokappale. Ota yhteyttä **Porsche**-jälleenmyyjään, jos et ole varma ajoneuvoasi koskevista vaatimuksista.

## E.0 Tärkeitä tietoja tavaratilan oveen kiinnitettävistä telineistä

- E.1 Älä asenna telinettä ajoneuvon, jossa on lisävaruste- tai lisätakaispoileri (vaikka ajoneuvomalli olisi **Porsche** Ostajan oppaan yhteensopivien ajoneuvomallien luettelossa; lisätietoja on jäljempänä).
- E.2 Tarkista viimeisimmät ajoneuvoasi koskevat suositukset **Porsche** Ostajan oppaasta osoitteesta [www.Porsche.com](http://www.Porsche.com) aina ennen telineen asentamista.
- E.3 Ajoneuvoasi koskevia uusia tai päivittyneitä suosituksia on voitu julkistaa näiden ohjeiden julkaisemisen jälkeen. Jos ajoneuvoi ei ole **Porsche** Ostajan oppaan luettelossa, syitä voi olla useita:
- E.3. A. Ajoneuvossa on muovivalmisteinen/ heikkorakenteinen/suurikokoinen spoileri
- E.3. B. Ajoneuvossa on muoviv-/lasivalmisteinen tavaratilan ovi tai ajoneuvon tavaratilassa on kaksoisovet
- E.3. C. Autonvalmistajat eivät salli tavaratilan oveen kiinnitettävien telineiden käyttämistä
- E.3. D. Ajoneuvo on tullut vastikään markkinoille (alle kuusi kuukautta sitten). Uusimmat tiedot ovat aina käytettävissä osoitteessa [www.Porsche.com](http://www.Porsche.com).
- E.4 Autonvalmistajat markkinoivat ajoneuvomalleja eri maissa eri ominaisuuksilla varustettuina. Tietyllä markkina-alueella tavaratilan ovensa voi esimerkiksi olla kromoinen osa tai spoileri. Tavaratilan oveen kiinnitettäviä telineitä ei saa käyttää tällaisilla varusteilla varustetuissa ajoneuvoissa, vaikka ajoneuvomalli olisi hyväksytty **Porsche** Ostajan oppaassa.
- E.5 **Porsche** ei vastaa **Porsche** Ostajan oppaan puutteellisten tai vanhentuneiden tietojen aiheuttamista vahingoista tai menetyksistä, kun synnyn ovat alueelliset erot ajoneuvon ominaisuuksissa.
- E.6 Muista, että takaluukun pyyhkimen käyttäminen ei välttämättä ole mahdollista, kun tavaratilan oveen kiinnitetään teline. Pyyhkimäntoiminto täytyy poistaa käytöstä (esimerkiksi irrottamalla sulake - tarkista menettely ajoneuvon oppaasta) tai pyyhkin täytyy irrottaa. Jos ajoneuvon takaluukun pyyhkin toimii automaattisesti

ja tavaratilan oveen kiinnitetään teline, toiminto täytyy kytkeä täysin pois päältä. Pyydä opastusta auton jälleennyjältä tai korjaamosta.

- E.7 Puhdista aina takaluukun pinta ja reunat sekä tavaratilan ovi ennen tavaratilan oveen kiinnitettävän telineen asentamista.
- E.8 Ajoneuvon vahingoittumisriskin vuoksi takaluukua ei saa avata, kun tavaratilaan on asennettu tavaratilan oveen kiinnitettävä teline ja telineessä on polkupyöriä. Polkupyöräteline on tyhjennettävä kuormasta ennen ajoneuvon takaluukun avamista.

#### F.0 Ajo-ominaisuudet ja määräykset

- F.1 Tarkista kuormakiinnittimet säännöllisesti.
- F.2 Ajoneuvon kuljettaja yksin vastaa siitä, että teline on täydellisessä toimintakunnossa ja teline ja kuorma on kiinnitetty lujasti paikalleen (vaikka kiinnittämisestä olisi huolehtinut kolmas osapuoli).
- F.3 Tarkista aina telineen käyttämisen yhteydessä, että teline on kiinnitetty lujasti paikalleen. Tee tarkistus lyhyen ajomatkan (50 km) jälkeen ja sen jälkeen säännöllisesti. Jos havaitset tavallisista poikkeavaa ääntä, kuorman ja/tai telineen siirtymistä paikaltaan, poikkeavuuksia ajoneuvon käyttäytymisessä tai muuta epätavallista, pysähyä ja tarkista, että teline ja kuorma on kiinnitetty oikein ja asennusohjeiden mukaisesti.
- F.4 Ajoneuvon kokonaispituus ja/tai -korkeus voi muuttua telineen asentamisen seurauksena. Myös polkupyörät voivat suurentaa ajoneuvon kokonaisleveyttä ja -korkeutta. Noudata erityistä varovaisuutta, kun peruutat ja/tai ajat esimerkiksi autotalliin tai lautalle.
- F.5 Vaihda telineen vaurioituneet tai kuluneet osat viipymättä. Kuljetuksen aikana kaikkien kahvojen, pulttien ja/tai muttereiden kireyden täytyy olla asennusohjeiden ohjekireyden mukaisia.
- F.6 Lukuilla varustettujen telineiden täytyy aina olla lukittuina. Avaimet täytyy irrottaa ja sijoittaa ajoneuvon sisälle kuljetuksen ajaksi.
- F.7 Muista, että telineellä varustetun ajoneuvon ajo-ominaisuudet ja jarrutuskäyttäytyminen (myös kaarteissa) voi muuttua ja ajoneuvo voi altistua entistä voimakkaammin sivutuulelle.
- F.8 Teline voi telinemallista riippuen peittää ajoneuvon takavalot. Jos näin tapahtuu eikä telineessä ole integroituja takavaloja, telineen käyttäminen edellyttää ulkoisen valopaneelin asentamista.
- F.9 Ylimääräinen rekisterikilpi voi olla edellytyksenä. Se täytyy asentaa telineeseen paikallisen lainsäädännön edellyttämää kohtaan.
- F.10 Ajoneuvon nopeus täytyy aina sopeuttaa kuljettavaan kuormaan ja vallitseviin ajo-olosuhteisiin, joihin vaikuttavat esimerkiksi tien tyyppi, tien kunto, tuuliolosuhteet, liikenteen vilkkaus ja nopeusrajoitukset. Nopeus ei kuitenkaan missään oloissa saa olla suurempi kuin 130 km/h. Nopeusrajoituksia ja muita liikennesääntöjä täytyy aina noudattaa.
- F.11 Ylitä hidastustozsyyt rauhallisesti, enintään nopeudella 10 km/h.
- F.12 Huomaa, että kuljetuksen aikana voi ilmetä tuulen aiheuttamaa kohinaa. Sen voimakkuus voi vaihdella ajoneuvon ja kuorman mukaan.
- F.13 Polttoainetalouden, ympäristövaikutusten ja muiden tienkäyttäjien turvallisuuden vuoksi teline täytyy irrottaa ajoneuvosta silloin, kun sitä ei käytetä.

#### G.0 Ylläpito

- G.1 Puhdista teline säännöllisesti lämpimällä vedellä tai autonpesuaineella. Tämä on tärkeää etenkin sen jälkeen, kun telinettä on käytetty rannikkoalueella (suolaveden vaikutus) tai aikana, jolloin teille on levitetty suolaa (talvelta).
- G.2 Voitele kiinnitysmekanismit (ei kuitenkaan pintoja, jotka ovat kosketuksissa vetonupin pintaan) ja telineen muut liikkuvat osat tarpeen mukaan.
- G.3 Irrota teline ennen auton viemistä autopesuun, jossa on automaattiset pesulaitteet.
- G.4 Kun teline irrotetaan ajoneuvosta, sitä täytyy säilyttää kuivassa tilassa. Telineen kaikki osat täytyy varastoida turvallisesti. Muista puhdistaa ja huoltaa teline ohjeiden mukaisesti.
- G.5 Jos telineen osia hukkua tai kuluu käyttökelvottomaksi, käytä niiden tilalla vain aitoja Porsche-vaaroisia. Vaaroisia on saatavana jälleennyjältä tai valmistajalta.
- G.6 Kun jätät tilauksen tai esität kysymyksen, ilmoita asiainkuuluvat tuotetiedot ja sarjanumero vaaroisiin nopean saatavuuden turvaamiseksi ja aikaavievien yhteydenottojen välttämiseksi.
- G.7 Jotta saat hävinneet tai vialliset avaimen tilalle mahdollisimman nopeasti korvaavan avaimen, merkitse lukon ja avaimen numero muistiin. Numero näkyy avaimessa.



#### A.0 Almennt

- A.1 Porsche tekur enga ábyrgð á einstaklingsmeiðslum, tjóni á færanlegum eða föstum eignum, tapi á hagnaði, eða neinu öðru tapi eða tjóni sem hlýst af rangri festingu eða notkun á bera, þar með talið en takmarkast ekki við festingu eða notkun sem stangast á við leiðbeiningar um samsetningu, leiðbeiningar um festingu eða neinar aðrar gefnar leiðbeiningar, skriflegar eða munnlegar, frá Porsche eða söluáðila Porsche.
- A.2 Ekki má breyta beranum og hlutum hans á neinn hátt.
- A.3 Ráðferð þig við söluáðila Porsche ef þú hefur einhverjar spurningar um rekstur, notkun og takmarkanir á beranum. Lestu vandlega yfir allar leiðbeiningar og upplýsingar um ábyrgð á undan uppsetningu og notkun á beranum.

#### B.0 Festing

- B.1 Berið saman við leiðbeiningar um samsetningu til að tryggja að allir nauðsynlegir hlutar berans séu til staðar.
- B.2 Lestu og fylgdu vandlega leiðbeiningum um samsetningu og meðmælaálistanum, ef listinn fylgir með. Festu eininguna síðan í réttri röð, með eftirfarandi punktum 1, 2, 3 og svo framvegis.
- B.3 Reyndu ekki að festa berann á neinn annan hátt en bann sem er sýndur í leiðbeiningum um festingu.

#### C.0 Hleðsla

- C.1 Ekki skal fara yfir þá hámarkshleðslu sem tilgreind er í leiðbeiningum um samsetningu. Þar að auki hefur hámarkshleðslan fyrir sjálfstökuleiki ávallt forgang fram yfir hleðsluna sem er tilgreind í leiðbeiningum um samsetningu. Það er alltaf neðri ráðlögð hámarkshleðslan sem á við og sem ekki skal farið fram yfir.
- C.2 Hámarkshleðsla á berann, eins og tilgreint er í leiðbeiningum um samsetningu, á við um ökutækni á hreyfingu jafnt sem og kyrrstæð ökutækni.
- C.3 Festa skal hlassið vandlega. Ekki skal nota tveygjur.
- C.4 Athugaðu og farðu ekki fram yfir hámarksþyngd á hjól sem er tilgreind í leiðbeiningum um festingu.
- C.5 Við hleðslu á hjólum á aftanfæstan bera eða á bera sem er festur á dráttarkúluna skal ávallt staðsetja stærstu og þyngstu hjólin sem næst bilnum og minni og léttari hjólin þar á eftir.
- C.6 Berinn er samsettur til að bera aðeins staðlaðar hjólagrindur. Ekki skal bera tvímenningsreiðhjól á beranum. Athugið ávallt og farið ekki fram yfir þá hámarksstærð hjólagrindar (þvermál) sem er tilgreind í leiðbeiningum um festingu.
- C.7 Þegar um er að ræða hjól með stálgrindur eða -gaffla skal ávallt ráðfæra sig við framleiðanda eða söluáðila hjólsins til að athuga hvort þú megir nota berann.
- C.8 Við mælum með því að þú notir Porsche Bike Frame Adapter 982 fyrir aftanfæsta bera, eins og bera sem eru festir á dráttarkúlu og bera sem eru festir á afturyrnar.
- C.9 Porsche ber enga ábyrgð á neinu tjóni á stálgrindum eða -göfllum sem verður á meðan uppsetningu og/eða notkun á beranum.
- C.10 Fjarlægja verður alla hluti af hjólinu sem auðvelt er að fjarlægja áður en flutningur á sér stað, þar með talið en takmarkast ekki við barnasæti, körfur, lása (ef þeir hafa ekki verið endanlega festir) og hjólpumpur. Þessir hlutar geta losnað meðan á flutningi stendur vegna aukinnar loftþröðu og tittings og geta valdið öðrum vegfarendum hættu.
- C.11 Ef ökutækni er búð sjálfvirkri opnun á farangursgeymslu eða afturlhæra verður að afvirka þessa virkni og opna verður farangursgeymsluna á handvirkinn hátt þegar aftanfæstur beri er festur upp, til að koma í veg fyrir skemmdir á ökutækni og/eða beranum.
- C.12 Ef nauðsyn ber til verður að búa hlassið með viðeigandi ljósum og viðvornarmerkjum í samræmi við staðbúndin lög.
- C.13 Þegar um er að ræða fyrstu gerð fyrir ökutækni-samykkst eftir 1. október 1998, mega aftanfæstur beri og/eða hleðsla ekki fara yfir þrjú bremsuljós ökutækisins. Þrjú bremsuljós ökutækisins verður að vera sýnilegt frá:
- 10 gráðum til vinstri og til hægr við lengdarás ökutækisins
  - 10 gráðum fyrir ofan og 5 gráðum fyrir neðan láréttan ás
- Ef þessum tölum er ekki fylgt verður að setja upp valkvæmt aukabremsuljós. Taka verður tillit til innlendra laga við notkun á beranum.

#### C.14

- Gyma skal leiðbeiningar um festingu og öryggi og (ef við á) EBE-gerðarsamykkni í ökutækni þegar berinn er uppsettur.

## D.0 Mikilvægar upplýsingar um bera sem eru festir á dráttarkúlu

- D.1 Beri sem er festur upp á dráttarkúlu hentar ekki fyrir dráttarkúlu sem eru alfarir framleiðdar úr áli eða GG40 (steypujárn).
- D.2 Dráttarkúlan og sívali hluti dráttarteinisins sem nær 2 cm niður af dráttarkúlunni verða að vera framleidd úr stáli. Hins vegar má haldari dráttarkúlunnar vera gerður úr áli.
- D.3 Samtals þyngd berans og hleðslunnar má aldrei fara fram yfir leyft burðarþol dráttarkúlunnar. Upplýsingar um burðarþol dráttarkúlunnar má finna á plötu við hlöina á dráttarteininum eða í upplýsingabæklingi ökutækisins.
- D.4 Athugaðu ávallt að dráttarkúlan sé laus við öhreinni og olu og óskemmd. Sumir framleiðendur dráttarkúluna þekja dráttarkúlu sínar með verndandi himnu eða höndu. Fjarlægja verður þessa himnu eða höndu áður en berinn er notaður, þar sem hún hefur neikvæð áhrif á titingu og stöðugleika.
- D.5 Áður en lagt er af stað verður að athuga virkni ljósa. Þegar þokuljósið á beranum er notað skal tryggja að ekki sé kveikt á þokuljósinu á ökutækium um leið. Þokuljós ökutækisins slokknar yfirleitt sjálfkrafa þegar ökutækið finnur að klóin sé tengd. Athugaðu hvort svo sé.
- D.6 Ef berinn hreyfist á dráttarkúlunni eða ef dregið er úr klemmukrafti við notkun á festingarhandfangi verður að stilla klemmukraft dráttarkúlunnar í samræmi við leiðbeiningar um festingu. Biddu sóluáðila **Porsche** á staðnum um ráðleggingar eða aðstoð.
- D.7 Ef berinn er með hallabúnað fyrir auðveldari aðgengi að farangursgeymslunni skal tryggja að búnaðurinn sé tryggilega læstur í flutningsstöðu á meðan flutningi stendur.
- D.8 Haldið öruggri fjarlægð á milli berans/hjólanna og útblástursrórsins til að koma í veg fyrir skemmdir af völdum heita á beranum og/eða hjólunum. Heitt útblástursrórið og/eða heita útblástur geta valdið tjóni á hlutum berans og/eða hjólunum. Á akveðnum gerðum ökutækja er framlegningar á útblástursrórinu krafist. Ráðfaeru þig við sóluáðila **Porsche** ef þú ert ekki viss um hvaða kröfur eiga við um ökutæki þitt.

## E.0 Mikilvægar upplýsingar um aftanásetta bera

- E.1 Festu berann aldrei upp ef ökutækið er með valkvæðan/viðbótarturlyftisþilli (jafnvel þó að gerð ökutækis sé ráðlögð í kaupandahandbók **Porsche**, sjá að neðan).
- E.2 Áður en berinn er festur upp skal ávallt athuga nýjustu ráðleggingar fyrir ökutækið í kaupandahandbók **Porsche** á [www.Porsche.com](http://www.Porsche.com).
- E.3 Nýjar eða uppfærðar ráðleggingar kunna að hafa verið gefnar út fyrir ökutækið eftir að þessar leiðbeiningar voru gefnar út. Ef ökutækið er ekki skráð í kaupandahandbók **Porsche** kunna að vera nokkrar ástæður fyrir því:
- E.3.A. Ökutækið er með plast-/veikan/stórann lyftisþilli eða
- E.3.B. Ökutækið er með plast-/gler- eða skiptar afturdryr eða
- E.3.C. Bilaframleiðendurnir leyfa ekki notkun á aftanásettum berum eða
- E.3.D. Ökutækið er afar nýtt á markaðnum (fánlegt í innan við sex mánuði). Nýjustu upplýsingarnar má alltaf finna á [www.Porsche.com](http://www.Porsche.com).
- E.4 Bilaframleiðendur markaðssetja ökutækjagerðir sínar með ólíkum eiginleikum í ólíkum löndum umhverfis heiminn, t.d. gæti krómhluta eða -lyftisþilli verið bætt við á afturdryrnar. Ekki má festa upp aftanásetta bera á ökutæki búin slíkum aukabúnaði, jafnvel þó að gerð ökutækis sé samþykkt í kaupandahandbók **Porsche**.
- E.5 **Porsche** ber enga ábyrgð á neinu tjóni eða tapi sem hlýst vegna ófullgerðra eða úreltra upplýsinga sem eru gefnar upp í kaupandahandbók **Porsche** og eru vegna svæðisbundnum mun á eiginleikum ökutækja.
- E.6 Hafðu í huga að hugsanlega verður ekki hægt að nota afturhlerarþrúna þegar aftanásettur beri er settur upp. Afvirkja verður þurrkuvirkina (t.d. með því að fjarlægja öryggið - athugaðu upplýsinabækling ökutækisins) eða fjarlægja þurrkuna. Á ökutækjum með sjálfvirka virkni á afturrúðþurrkum verður að aftengja þessa aðgerð fyllilega þegar aftanásettur beri er festur upp. Biddu bilasóluna þína eða verkstæðið um aðstoð.
- E.7 Hreinsaðu alltaf yfirborðið og brúnir afturhlerar og afturdryrnanna áður en aftanásettur beri er festur upp.
- E.8 Vegna hættunnar á tjóni á ökutækjum er ekki leyft að opna farangursgeymsluna þegar aftanásettur beri með hjól er uppsettur á farangursgeymsluna. Taka verður hjólaberann niður áður en farangursgeymslan er opnuð.
- F.0 Aksturseiginleikar og -reglur**
- F.1 Athugaðu festingar á hlasi reglulega.

- F.2 Ökumaður ökutækisins ber einn ábyrgð á því að tryggja að berinn sé í fullkomnu ásigkomulagi og að berinn og hleðslan séu almenntillega fest (jafnvel þegar þriðji aðili festir þau).
- F.3 Í hvert skipti sem berinn er notaður skal athuga að hann sé tryggilega festur þegar ekin hefur verið stutt vegalengd (50 km) og síðan með reglulegu millibili. Ef þú tekur eftir óvenjulegum hljóðum, hreyfingu á hleðslunum og/eða beranum, aðra hegðun ökutækisins eða aðrar óvenjulegar aðstæður; skaltu stöðva og athuga að berinn og hleðslan séu tryggilega fest og í samræmi við leiðbeiningar um festingu.
- F.4 Heildarlengd og/eða -hæð ökutækisins kunna að aukast þegar beri er settur upp. Hjólin sjálf kunna að auka heildarbreidd og -hæð ökutækisins. Farðu sérstaklega varlega við að bakka og/eða akstur inn í bískúla eða um borð í ferjur, o.s.frv.
- F.5 Skiptu strax um alla skemmda eða slitta hluta berans. Á meðan flutningi stendur verða allar stangir, boltar og/eða rær að vera hertar í samræmi við leiðbeiningar um festingu.
- F.6 Berar sem eru útbúnir með lás verða ávallt að vera í læstri stöðu. Lyklarinn skulu fjarlægðir og geymdir inni í ökutækinu á meðan flutningi stendur.
- F.7 Hafðu í huga að aksturs- og hemlunarhegðun ökutækisins (þar með talið í þeygum) kann að breytast og að ökutækið getur orðið varnarlaust gagnvart hliðarvindum þegar beri hefur verið festur upp.
- F.8 Það fer eftir gerð berans, en hann kann að hylja afturljós bílsins. Ef það er tilfelldi og ef berinn er ekki þegar með innbyggð afturljós verður að setja upp ytri ljós.
- F.9 Aukalegar númeraplötur kann að vera þörf. Hana skal festa við viðeigandi hluta berans í samræmi við staðbundin lög.
- F.10 Hraði ökutækisins skal ávallt taka mið af því hlasi sem verið er að flytja og núverandi akstursaðstæðum, eins og gerð og gæðum vega, vindhraða, umferðarþunga og gildandi hraðatakmarkunum, en má ekki undir neinum kringsmæðum fara yfir 130 km/klst. Ávallt skal farið eftir gildandi hraðatakmarkunum og öðrum umferðarreglum.
- F.11 Akíð hægt yfir hraðahindranir, hámarksráði er 10 km/klst.
- F.12 Hafðu í huga að hávaði vegna vinds getur myndast á meðan flutningi stendur og kann að vera mismikill eftir ökutækjum og hleðslu.
- F.13 Vegna eldsneyttissparnaðar og umhverfisáhrifa, sem og öryggis annarra ökumanna, verður að fjarlægja berann af ökutækinu þegar ekki er verið að nota hann.

## G.0 Væðald

- G.1 Hreinsaðu berann reglulega með heitu vatni eða bílasápu, sérstaklega við notkun eða eftir notkun á strandsvæðum (afleiðing af sjávarvatni) eða á tímabilum þegar salt er notað á götur (að vetri til).
- G.2 Smyrðu tengibúnaðinn (en ekki yfirborðið sem er í snertingu við yfirborð dráttarkúlunnar) og aðra hreyfanlega hluta berans þegar þess þarf.
- G.3 Fjarlægjið berann áður en sjálfvirk bílaþvottastöð er notuð.
- G.4 Þegar berinn er fjarlægður af ökutækinu verður að geyma hann á þurrri geymslsvæði. Geyma verður alla hluta berans á öruggum stað. Mundu að hreinsa og viðhalda beranum í samræmi við leiðbeiningar.
- G.5 Ef þú glatar hlutum af beranum eða ef hlutar berans slitna skal eingöngu nota ósvikna **Porsche**-varahluti til að skipta um. Kaupa má varahluti frá sóluáðila eða framleiðanda.
- G.6 Til að tryggja að þú fair varahlutina fljótt og til að forðast tímafrekar fyrirspurnir skaltu gefa upp upplýsingar um viðkomandi vöru og raðnúmer við pöntun eða fyrirspurn.
- G.7 Til að tryggja að þú getir skipt um alla týnda eða bilaða lykla eins fljótt og hægt er skaltu skrífa niður númer á lásnum og lyklinum, sem er að finna á lyklinum.



## A.0 Úldist

- A.1 **Porsche** ei vastuta mingisuguste inimestele tekitatud vigastuste, vallas- või kinnisvarale tekitatud kahju, saamata jäändu tulu või mõne muu kahju või riikumise eest, mille on põhjustanud jalgrattahoidiku vale paigaldamine, seahalgus (kuid mitte ainult) paigaldamine või kasutamine, mis ei vasta **Porsche** või **Porsche** edasimüüja poolt kirjalikult või suuliselt esitatud kinnitus-, paigaldus- ja muude juhiste. A.2 Jalgrattahoidikuid ja selle osi ei tohi mingil viisil muuta.

- A.3 Kui teil on jalgrattahoidiku töötamise, kasutamise ja piirangute kohta küsimusi, pöörduge oma **Porsche** edasimüüja poole. Enne jalgrattahoidiku paigaldamist ja kasutamist lugege kõik juhised ja garantiiteave hoolikalt läbi.
- B.0 Paigaldamine**
- B.1 Lugege paigaldusjuhiseid ja kontrollige, et jalgrattahoidiku kõik vajalikud osad oleksid olemas.
- B.2 Lugege paigaldusjuhised ja soovitage nimekiri (kui see on olemas) hoolikalt läbi ja täitke neis esitatud juhised. Siis paigaldage seade, täites õiges järjekorras juhised 1, 2, 3 jne.
- B.3 Ärge proovige paigaldada jalgrattahoidikut muul viisil, kui on näidatud paigaldusjuhistes.
- C.0 Kandevoime**
- C.1 Jalgrattahoidiku paigaldusjuhistes määratud maksimaalsed kandevoimet ei tohi ületada. Lisaks on sõiduki jaoks soovitatav maksimaalne kandevoime paigaldusjuhistes määratud kandevoimest alati prioriteetsem. Alati kehtib väiksem soovitatav kandevoime ja seda ei tohi ületada.
- C.2 Jalgrattahoidiku paigaldusjuhistes määratud maksimaalne kandevoime kehtib nii liikuvate kui ka pargitud sõidukite kohta.
- C.3 Koorem peab olema hoolikalt kinnitatud. Elastikõikisi ei tohi kasutada.
- C.4 Kontrollige paigaldusjuhistes ühe jalgratta kohta määratud maksimumkaalu ja ärge seda ületage.
- C.5 Kui paigutate jalgrattad tagaluugile paigaldatavale hoidikule või haakekonksule paigaldatavale hoidikule, asetage kõige raskemad jalgrattad alati autole kõige lähemale ning väiksemad ja kergemad jalgrattad nende ette.
- C.6 Jalgrattahoidik on ehitatud ainult standardraamiga jalgrattaste vedamiseks. Hoidikul ei tohi transportida tandemjalgrattaid. Kontrollige alati paigaldusjuhistes määratud jalgrattaraami maksimumsuurust (diameetrit) ja ärge seda ületage.
- C.7 Küsiqes süsinakraami või -esihargiga jalgrattaste puhul jalgratta tootjalt või edasimüüjalt, kas tohite jalgrattahoidikut kasutada.
- C.8 Soovitame auto taha paigaldatavate jalgrattahoidikute (nt haakekonksule paigaldatavate ja tagaluugile paigaldatavate jalgrattahoidikute) jaoks kasutada jalgrattaraami adapterit **Porsche Bike Frame Adapter 982**.
- C.9 **Porsche** ei vastuta mis tahes kahjude eest, mille on põhjustanud süsinakraamide või -esihargi paigaldamine jalgrattahoidikule või nende kasutamine seal.
- C.10 Jalgratta kõik hõpsalt eemaldatavad osad, sealhulgas (kuid mitte ainult) lastestimed, korrvid, lukud (kui need pole püsivalt kinnitatud) ja pumbad tuleb enne transportimist eemaldada. Need võivad transportimisel suurendada õhutakistuse ja vibratsiooni tõttu lahti tulla ja ohustada teisi liiklajaid.
- C.11 Kui sõiduki varustusse kuulub pakiruumi automaatse avamise funktsioon ja auto taha paigaldatav jalgrattahoidik on kinnitatud, tuleb sõiduki ja/või jalgrattahoidiku kahjustamiseks vältimiseks see funktsioon välja lülitada ja pakiruum avada käsitsi.
- C.12 Vajadusel tuleb koormale vastavalt kohalikele eeskirjadele kinnitada sobivad tuled ja hoiatustähised.
- C.13 Sõidukite puhul, mille esmakordne tühikinnitus toimus pärast 1. oktoobrit 1998, ei tohi auto taha kinnitatav jalgrattahoidik ega koorem varjata sõiduki kolmandat piduritult. Sõiduki kolmas piduritult peab olema nähtav:
- sõiduki piteljest 10 kraadi vasakult ja paremalt;
  - horisontaalsetest 10 kraadi kõrgemalt ja 5 kraadi madalamalt.
- Kui neid nõudeid ei saa järgida, tuleb sõidukile paigaldada vahetatav lisapiduritult. Jalgrattahoidiku kasutamisel tuleb arvesse võtta kohalikke eeskirju.
- C.14 Hoidike paigaldus- ja ohutusjuhised ning ECE tühikinnitus (kui see on rakendatav) sõidukis, millele jalgrattahoidik on kinnitatud.
- D.0 Oluline teave haakekonksule paigaldatavate jalgrattahoidikute kohta**
- D.1 Haakekonksule paigaldatav jalgrattahoidik ei sobi kasutamiseks täielikult alumiiniumist või malmist (GGG40) haakekonksudega.
- D.2 Haakekonksu haakekuul ja silindriine osa, mis ulatub haakekuulist 2 cm allapoole, peab olema valmistatud terasest. Haakekuuli hoidik aga võib olla alumiiniumist.
- D.3 Jalgrattahoidiku ja koorma kogukaal ei tohi kunagi ületada haakekonksu lubatud kandevoimet. Teavet haakekonksu kandevoime kohta leiate haakekonksu kõrval olevalt märgilt või sõiduki kasutusjuhendist.
- D.4 Kontrollige alati, et haakekuulil poleks mustust või õli ning et see poleks kahjustatud. Mõned haakekuulide tootjad katavad haakekuulid kaitstva fooliumi või kattega. See foolium või kate tuleb enne jalgrattahoidiku kasutamist eemaldada, kuna see vähendab hõõrdumist ja stabiilsust.
- D.5 Enne sõitmaasumist tuleb kontrollida tulesid. Kui kasutate jalgrattahoidiku udutult, veenduge, et samal ajal poleks isegi lülitatud sõiduki udutuled. Sõiduki udutuled lülituvad tavaliselt automaatselt välja, kui sõiduk tuvastab, et hoidiku udutulede pistik on ühendatud. Kontrollige seda.
- D.6 Kui jalgrattahoidik liigub haakekuulil või kui kinnitusjõud kinnituskäepidemee kasutamisel väheneb, tuleb kinnituskuuil kinnitusjõudu vastavalt paigaldusjuhiste reeglereid. Nõu või abi saamiseks pöörduge **Porsche** kohaliku edasimüüja poole.
- D.7 Kui jalgrattahoidikul on pagasiruumi hõlpsaks kasutamiseks kallutusmehhanism, veenduge, et see mehhanism on transportimise ajaks kindlalt transportimisasendisse lukustatud.
- D.8 Jalgrattahoidiku ja/või jalgrattaste kuumakahjustuste vältimiseks jätke jalgrattahoidiku/jalgrattaste ja summutitoru vahele piisav ruum. Kuum summutitoru ja/või kuum heitgaas võivad kahjustada hoidiku ja/või jalgrattaste osi. Teatud sõidukimudelitel on nõutav summutitoru pikendil. Kui te pole oma sõiduki kohta kehtivate nõuetes kindel, pöörduge **Porsche** edasimüüja poole.
- D.0 Oluline teave tagaluugile paigaldatavate jalgrattahoidikute kohta**
- E.1 Ärge kunagi paigaldage jalgrattahoidikut, kui teie sõidukil on valikuline/lisatagapooler (isegi kui sõidukimudel on **Porsche** tooteotsingusüsteemis heaks kiidetud, vt altpoolt).
- E.2 Kontrollige alati enne jalgrattahoidiku paigaldamist veebisaidil [www.porsche.com](http://www.porsche.com) olevast **Porsche** tooteotsingusüsteemist oma sõiduki jaoks pakutavaid uusiaid soovite.
- E.3 Pärast käesolevate juhiste avaldamist võib teie sõiduki kohta olla väljastatud uued või uuendatud soovite. Põhjused, miks teie sõidukit pole **Porsche** tooteotsingusüsteemis nimetatud, võivad olla järgmised:
- E.3. A. Teie sõidukil on plastist / liiga nõrk / liiga suur spoiler;
- E.3. B. Teie sõidukil on plastist/klaasist või kahepoolne tagaluug;
- E.3. C. Autotootja ei luba kasutada tagaluugile paigaldatavaid jalgrattahoidikuid või
- E.3. D. Teie sõiduk on turul alles väga uus (saadaval vähem kui kuus kuud). Kõige ajakohasem teave on veebisaidil [www.porsche.com](http://www.porsche.com) alati saadaval.
- E.4 Autotootjad müüvad oma sõidukimudeleid maailma eri riikide turgetel erineva varustusega, näiteks võidakse tagaluugile lisada kroomdetaili või spoileri. Tagaluugile paigaldatavaid jalgrattahoidikuid ei tohi kasutada sõidukitel, millele on kinnitatud sellist tüüpi tarvikud, isegi kui seadme mudel on **Porsche** tooteotsingusüsteemis heaks kiidetud.
- E.5 **Porsche** ei vastuta mis tahes rikkumise või kahju eest, mille on põhjustanud sõiduki varustuse piirkondlike erinevuste tõttu **Porsche** tooteotsingusüsteemis esitatud puudulikk või aegunud teave.
- E.6 **Porsche** arvesse, et kui tagaluugile paigaldatav jalgrattahoidik on kinnitatud, ei saa tagaklaasipuhasti kasutada. Klaasipuhastifunktsioon tuleb välja lülitada (nt eemaldada kaitse - selle kohta lugege teavet sõiduki kasutusjuhendist) või klaasipuhasti tule eemaldada. Sõidukite puhul, millel on tagaklaasipuhasti automaatfunktsioon, tuleb selle funktsiooni ühendus tagaluugile paigaldatava jalgrattahoidiku kasutamisel täielikult katkestada. Abi saamiseks pöörduge oma auto müüja poole või töökotta.
- E.7 Enne tagaluugile paigaldatava jalgrattahoidiku paigaldamist puhastage alati pakiruumi ja tagaluugi pind ja servad.
- E.8 Sõiduki kahjustamisohu tõttu pole lubatud avada sõiduki pakiruumi, kui pakiruumi külge on paigaldatud tagaluugile paigaldatud hoidik, millel asuvad jalgrattad. Enne sõiduki pakiruumi avamist tuleb jalgrattahoidik tühjaks laadida.
- F.0 Sõiduomadused ja -eeskirjad**
- F.1 Kontrollige regulaarselt koorma kinnitust.
- F.2 Sõiduki juht vastab ainsuikuliselt selle eest, et jalgrattahoidik oleks täiesti korras ning et hoidik ja koorem oleks turvaliselt kinnitatud (isegi kui selle on kinnitanud mõni teine isik).
- F.3 Iga kord, kui kasutate jalgrattahoidikut, kontrollige pärast lühikest vahemaa (50 km) läbimist ja seejärel regulaarselt vahemike järel, et see oleks turvaliselt kinnitatud. Kui märkate ebataoliselt müra, koorma ja/või hoidiku liikumist, sõiduki ebataoliselt käitumist või muud ebaharilikke tingimusi, peatage sõiduk ning kontrollige, et jalgrattahoidik ja koorem oleksid vastavalt paigaldusjuhiste õigesti kinnitatud.
- F.4 Sõiduki kogupikkus ja/või -kaal võivad paigaldatud jalgrattahoidikuga olla tavalisest suuremad. Jalgrattad võivad suurendada sõiduki kogulaustu ja -kõrgust. Olge eriti ettevaatlik, kui tagurdate ja/või seisnete garaazidesse, praamidele vms.
- F.5 Vahetage kõik hoidiku kahjustatud või kulunud osad kohe välja. Transportimisel peavad kõik juustad, poldid ja/või mutrid olema kinnitatud vastavalt paigaldusjuhiste.

- F.6 Lukuga varustatud hoidikud peavad olema alati lukustatud asendis. Võtmed peavad olema eemaldatud ja neid tuleb transportimise ajal hoida sõiduki sees.
- F.7 Võtke arvesse, et sõiduki sõidu- ja pidurdusomadused (sh kurvides) võivad muutuda ja sõiduk võib paigaldatud jalgrattahoidikuga muutuda külgtuule suhtes tundlikumaks.
- F.8 Sõitvalt jalgrattahoidiku mudelid võivad olla tagatule olla varjatud. Kui see nii on ja kui jalgrattahoidikul pole integreeritud tagatulesid, tuleb paigaldada väline tulede komplekt.
- F.9 Täiendav numbrimärk võib olla nõutav. See tuleks vastavalt kohalikele eeskirjadele kinnitada jalgrattahoidikule sobivale kohale.
- F.10 Sõiduki kiirus tuleb alati valida vastavalt veetavale koormale ja vallitsevatele teooleudele, nt tee tüübile, tee kvaliteedile, tuuleoleudele, liiklustihedusele ja kehtivale kiirusepiirangutele, kuid sõiduki kiirus ei tohi mingil tingimusel kunagi ületada 130 km/h. Alati tuleb järgida kehtivaid kiirusepiiranguid ja muid liikluseeskirju.
- F.11 Sõitke üle teekünniste aeglaselt, kiirusega kuni 10 km/h.
- F.12 Võtke arvesse, et transportimise ajal võib tekkida tuulemüra ja see võib sõitvalt sõidukist ja koormast olla erinev.
- F.13 Kui jalgrattahoidikut ei kasutata, tuleb see kütuseklaku ja keskkonnamõjude vähendamiseks ning teiste liikleajate ohutuse tagamiseks eemaldada.

## G.0 Hooldus

- G.1 Puhastage jalgrattahoidikut regulaarselt sooja vee või autošampooniga, eriti siis, kui kasutate või olete jalgrattahoidikut äsja kasutanud rannaäärsetes piirkondades (soolase vee tõttu), või ajal, kui teedele puistatakse soola (talvisel ajal).
- G.2 Määrige vajadusel jalgrattahoidiku kinnitusmehhanismi (kuid mitte pedali, mis puutuvad kokku haakekuuli pinnaga) ja muid liikluseeskirju.
- G.3 Eemaldage jalgrattahoidik enne automaatpesula kasutamist.
- G.4 Kui jalgrattahoidik on sõidukilt eemaldatud, tuleb seda hoida kuivas kohas. Kõiki hoidikuid on tuleb turvaliselt säilitada. Ärge unustage jalgrattahoidikut vastavalt juhistele puhastada ja hooldada.
- G.5 Kui mõni jalgrattahoidiku osa läheb kaotsi või kulub ära, asendage see ainult ehtsa Porsche varuosaga. Varuosi saate osta edasimüüjal või tootjalt.
- G.6 Varuosade kiireks hankimiseks ja aeganõudvate järjekordade vältimiseks esitage tellimised või päringu tegemisel vajalikud tooteandmed ja seerianumber.
- G.7 Kaotisiinid või defektseid võtmete võimalikult kiireks asendamiseks kirjutage üles võtmed avarus luku ja võtme numbrid.
- C.3 Krava ir kärtjigi jänostiprina. Nedrkfst izmantot elastigas gumijas.
- C.4 Pärbaudiet un nepärsniedziet maksimālo velosipēda svaru, kāds norādīts uzstādīšanas norādījumos.
- C.5 Ja velosipēds ievietojat uz aizmugurējām durvīm vai piekabes āķa uzstādītā turētājā, lielākos un smagākos velosipēdus vienmēr novietojiet tuvāk automaīnai, pēc tam novietojiet mazākus un vieglākus velosipēdus.
- C.6 Turētājs ir paredzēts tikai standartā velosipēdu transportēšanai. Turētājā nedrīkst transportēt diviem braucējiem paredzētus velosipēdus. Vienmēr pārbaudiet un nepārsniedziet maksimālo velosipēda rāmja ieliumu (diametrā), kāds minēts uzstādīšanas norādījumos.
- C.7 Ja velosipēda rāmis vai dakša ir izgatavota no oglekļa šķiedrām, vienmēr konsultējieties ar velosipēda ražotāju vai izplatītāju, lai noskaidrotu, vai to drīkst transportēt turētājā.
- C.8 Ja izmantojot aizmugurē uzstādāmus turētājus, piemēram, uz piekabes āķa vai aizmugurējām durvīm uzstādāmus turētājus, ieteicams izmantot Porsche Bike Frame Adapter 982.
- C.9 Porsche neuzņemas nekādu atbildību par oglekļa šķiedru rāmju vai dakšu bojājumiem, kas rodas turētāja uzstādīšanas un/vai lietošanas laikā.
- C.10 Pirms transportēšanas jānoņem visas viegli noņemamās velosipēda detaļas, ieskaitot, bet neaprobežojoties ar bērnu sēdekļiem, groziem, slēdzēnēm (ja tās nav uzstādītas pastāvīgi) un gaisa sūkņiem. Šīs detaļas lielākas gaisa pretestības un vibrāciju dēļ transportēšanas laikā var atvienoties, radot apdraudējumu citiem ceļu satiksmes dalībniekiem.
- C.11 Ja izmantojot aizmugurē uzstādāmu turētāju un transportlīdzeklim ir automātiska bagāžnielka vai aizmugurējā borta atvēršanas funkcija, šī funkcija ir jāizslēdz un bagāžas nodalījums ir jāatver manuāli, lai nesabojātu transportlīdzekli un/vai turētāju.
- C.12 Ja nepieciešams, kravai jāpiestiprina attiecīgie lukturi un brīdinājuma zīmes atbilstoši vietējiem noteikumiem.
- C.13 Izmantojot pirmā tipa transportlīdzekļus, kas apstiprināti pēc 1998. gada 1. oktobra, aizmugurē uzstādāmais turētājs un/vai krava nedrīkst aizsegst transportlīdzekļa trešo bremžu lukturi. Trešajam bremžu lukturim jābūt redzamam:
- 10 grādus pa kreisi un pa labi no transportlīdzekļa garenass;
  - 10 grādus virs un 5 grādus zem horizontālās ass.
- Ja šie rādītāji netiek izpildīti, ir jāuzstāda papildu bremžu lukturis. Lietojot turētāju, jāņem vērā vadītāja apskate.
- C.14 Glabājiet uzstādīšanas, drošības norādījumus un (ja attiecināms) EEK tipa apstiprinājumu transportlīdzekli, kurā turētājs tiek uzstādīts.



## A.0. Vispārīgi

- A.1. Porsche neuzņemas nekādu atbildību par traumām, kustāmā vai nekustāmā īpašuma bojājumiem, pelņas zudumiem vai jebkādiem citiem zudumiem vai bojājumiem, kas radušies nepareizas turētāja uzstādīšanas vai lietošanas rezultātā, ieskaitot, bet neaprobežojoties ar tādu uzstādīšanu vai lietošanu, kas neatbilst montēšanas norādījumiem, uzstādīšanas norādījumiem vai jebkuriem citiem norādījumiem, par kuriem rakstiski vai mutiski ir informējis uzņēmums Porsche vai Porsche izplatītājs.
- A.2. Turētāju un tā detaļas nedrīkst nekādā veidā modificēt.
- A.3. Sazinieties ar savu Porsche izplatītāju, ja jums ir jautājumi par turētāja darbību, lietošanu un ierobežojumiem. Pirms turētāja uzstādīšanas un lietošanas rūpīgi izlasiet visus norādījumus un garantijas informāciju.

## B.0. Montēšana

- B.1. Skatiet montēšanas norādījumus, lai pārbaudītu, vai ir visas nepieciešamās turētāja detaļas.
- B.2. Rūpīgi izlasiet un ievērojiet montēšanas norādījumus un ieteikumus, ja tādi ir. Pēc tam montējiet ierīci pareizā secībā, izpildot 1., 2., 3. utt. darbību.
- B.3. Nemēģiniet montēt turētāju citādi, nekā norādīts montēšanas norādījumos.

## C.0. Krava

- C.1. Nedrīkst pārsniegt montēšanas norādījumos minēto maksimālo turētāja kravnesību. Turkiāt transportlīdzekļa ieteicamajai kravnesībai vienmēr ir svarīgāka nozīme nekā montēšanas norādījumos minētajai kravnesībai. Vienmēr ir jāievēro zemākā ieteicamā maksimālā kravnesība, ja to nedrīkst pārsniegt.
- C.2. Montēšanas norādījumos minētā maksimālā turētāja kravnesība attiecas gan uz transportlīdzekli kustībā, gan stāvētiā novietotu transportlīdzekli.
- D.1. Uz piekabes āķa uzstādāmais turētājs nav piemērots lietošanai ar tādiem piekabes āķiem, kas pilnībā izgatavoti no alumīnija vai GGG40 (čuguns).
- D.2. Piekabes āķim ir cilindra detaļai, kas atrodas 2 cm zem piekabes āķa, ir jābūt izgatavotai no tērauda. Taču piekabes āķa turētājs var būt izgatavots no alumīnija.
- D.3. Turētāja un kravas kopējais svars nedrīkst pārsniegt piekabes āķa atļauto kravnesību. Informāciju par piekabes āķa kravnesību var atrast uz plāksnes blakus piekabes āķim vai transportlīdzekļa informācijas bukletā.
- D.4. Vienmēr pārbaudiet, vai uz piekabes āķa nav netīrumu, eļļas un tas nav bojāts. Daži piekabes āķu ražotāji pārklāj piekabes āķus ar aizsargmateriālu vai plēvi. Pirms turētāja lietošanas šīs materiāls vai plēve ir jānoņem, jo tas negatīvi ietekmē berzi un stabilitāti.
- D.5. Pirms braukšanas ir jāpārbauda lukturu darbība. Ja izmantojat turētāja miglas lukturi, pārbaudiet, vai vienlaikus netiek ieslēgti transportlīdzekļa miglas lukturi. Transportlīdzekļa miglas lukturis parasti izslēdzas automātiski, kad transportlīdzeklis nosaka pievienotu spraudni. Pārbaudiet, vai tas tā ir.
- D.6. Ja turētājs uz piekabes āķa kustas vai šakere mazinās, izmantojot piestiprināšanas rokturi, piekabes āķa šakere jāregulē atbilstoši uzstādīšanas norādījumiem. Padomu vai palīdzību jautājiet vietējam Porsche izplatītājam.
- D.7. Ja turētāju var noliekt, lai ērti piekļūtu bagāžniekam, pārbaudiet, vai šīs mehānisms ir stingri nostiprināts transportēšanas pozīcijā.
- D.8. Nodrošiniet pietiekamu attālumu starp turētāju/velosipēdiem un izpūtēju, lai novērstu turētāja un/vai velosipēdu bojājumus, kas rodas no karstuma. Sakarsis izpūtējs un/vai karsta izplūdes gāze var sabojāt turētāja un/vai velosipēdu detaļas. Dažiem velosipēdu modeļiem ir nepieciešams izpūtēja pagarinājais. Sazinieties ar Porsche izplatītāju, lai noskaidrotu savā transportlīdzekļa prasības.

## E.O. Svarīgā informācija par uz aizmugurējām durvīm uzstādāmiem turētājiem

- E.1. Nekad neuzstādi turētāju uz aizmugurējām durvīm, ja transportlīdzeklim ir papildu aizmugurējais spoileris (pat tad, ja Porsche piercēja rokasgrāmātā ir ieteikti transportlīdzekļa modeļi; skatiet informāciju tālāk).
- E.2. Pirms turētāja uzstādīšanas vienmēr pārbaudiet jaunākos jūsu transportlīdzeklim paredzētos ieteikumus Porsche piercēja rokasgrāmātā, kas atrodas vietnē [www.Porsche.com](http://www.Porsche.com).
- E.3. Pēc šo norādījumu publicēšanas, iespējams, ir izdoti jauni vai atjaunināti ieteikumi, kas paredzēti jūsu transportlīdzeklim. Ja jūsu transportlīdzeklis nav iekļauts Porsche piercēja rokasgrāmātā, tam ir iespējami vairāki iemesli:
- E.3.A. Jūsu transportlīdzeklim ir plastmasas/viegls/liels spoileris;
- E.3.B. Jūsu transportlīdzeklim ir plastmasas/stikla vai divdaļīgas aizmugurējās durvis;
- E.3.C. Automašīnu ražotāji neatļauj izmantot uz aizmugurējām durvīm uzstādāmus turētājus;
- E.3.D. Transportlīdzeklis ir nesens pieejams tirgū (mazāk nekā sešus mēnešus). Visjaunāko informāciju vienmēr var atrast vietnē [www.Porsche.com](http://www.Porsche.com).
- E.4. Automašīnu ražotāji dažādās valstīs aprīko savus transportlīdzekļus ar dažādiem piederumiem, piemēram, aizmugurējām durvīm var tikt uzstādīts hroma detaļa vai spoileris. Uz aizmugurējām durvīm uzstādāmus turētājus nedrīkst izmantot, ja transportlīdzekļiem ir šāda veida piederums pat tad, ja transportlīdzekļa modeļis ir apstiprināts Porsche piercēja rokasgrāmātā.
- E.5. Porsche neuzņemas nekādu atbildību par bojājumiem vai zaudējumiem, kas radušies, ja transportlīdzekļu piederumu reģionālo atšķirību dēļ Porsche piercēja rokasgrāmātā ir nepilnīga vai novecojusi informācija.
- E.6. Ņemiet vērā, ka, iespējams, nevarēs izmantot aizmugurējā borta stiklu tīrītāju, ja uz aizmugurējām durvīm ir uzstādīts turētājs. Stiklu tīrītāja funkcija ir jāizslēdz (piemēram, ir jānoņem drošinātājs; skatiet transportlīdzekļa informācijas bukletu), vai ir jānoņem stiklu tīrītājs. Ja transportlīdzeklim ir automātiska aizmugurējā stikla tīrīšanas funkcija, tā ir pilnībā jāizslēdz, ja uz aizmugurējām durvīm ir uzstādīts turētājs. Palīdzību jautāriet transportlīdzekļa izplatītājam vai servisa darbiniekam.
- E.7. Pirms turētāja uzstādīšanas uz aizmugurējām durvīm vienmēr notīriet aizmugurējā borta virsmu un malas.
- E.8. Transportlīdzekļa bojājumu riska dēļ ir aizliegts atvērt transportlīdzekļa bagāžas nodalījumu, ja uz tā atrodas uz aizmugurējām durvīm uzstādīts turētājs ar divriteņiem. Pirms transportlīdzekļa bagāžas nodalījuma atvēršanas rīteņu turētājs ir jānoņem.

## F.O. Braukšanas īpatnības un noteikumi

- F.1. Regulāri pārbaudiet kravas stiprinājumus.
- F.2. Tikai transportlīdzekļa vadītājs ir atbildīgs par turētāja apkopi un turētāja un kravas drošu nostiprināšanu (pat tad, ja to uzstāda trešā persona).
- F.3. Lietojot turētāju, pēc neliela nobrauktā attāluma (50 km) pārbaudiet, vai turētājs ir stingri nostiprināts, un pēc tam veiciet regulāras pārbaudes. Ja pamanāt neparastu troksni, kravas un/ vai turētāja kustību, neierastu transportlīdzekļa darbību vai citus neparastus apstākļus, apturiet transportlīdzekli un pārbaudiet, vai krava un turētājs ir pareizi nostiprināti atbilstoši uzstādīšanas norādījumiem.
- F.4. Transportlīdzekļa kopējais garums un/vai augstums var palielināties, ja ir uzstādīts turētājs. Arī velosipēdi var palielināt transportlīdzekļa kopējo platumu un augstumu. Ievērojiet piesardzību, apgriežoties un/vai iebraucot garāžā, uzbraucot uz kuģa utt.
- F.5. Nekavējoties nomainiet jebkuru bojāto vai nolietoto turētāja detaļu. Transportēšanas laikā visas sviras, skrūves un/vai uzmvases jāpiestiprina atbilstoši uzstādīšanas norādījumiem.
- F.6. Ar slēdzeni aprīkoti turētāji vienmēr jātur aizslēgtā pozīcijā. Atslēgas ir jāizņem un transportēšanas laikā jāglabā transportlīdzeklī.
- F.7. Ja ir uzstādīts turētājs, transportlīdzekļa vadīšanas īpatnības un bremžu darbība (arī līkumos) var mainīties un transportlīdzeklis var būt vairāk pakļauts sāņņvīei iedarbībai.
- F.8. Atkarībā no turētāja modeļa, iespējams, var tikt aizsegti automašīnas aizmugurējie lukturi. Ja tā notiek un turētājā nav iebūvēti aizmugurējie lukturi, ir jāuzstāda ārējs lukturu panelis.
- F.9. Iespējams, ir nepieciešama papildu numura plāksne. Tā ir jāpiestiprina attiecīgajai turētāja daļai saskaņā ar vietējiem tiesību aktiem.

- F.10. Transportlīdzekļa braukšanas ātrums vienmēr ir jāpielāgo atbilstoši transportlīdzekļam kravas un braukšanas apstākļiem, piemēram, ceļa veidam, kvalitātei, vēja stiprumam, satiksmes intensitātei un piemērojamiem braukšanas ātruma ierobežojumiem, taču braukšanas ātrums nekādos apstākļos nedrīkst pārsniegt 130 km/h. Vienmēr jāņem vērā piemērojami ātruma ierobežojumi un citi satiksmes noteikumi.
- F.11. Brauciet lēnām pāri ātruma regulēšanas šķēršļiem, maksimālais ātrums — 10 km/h.
- F.12. Ņemiet vērā, ka transportēšanas laikā vējš var radīt troksni, un tā stiprums ir atkarīgs no transportlīdzekļa un kravas.
- F.13. Lai ekonomētu degvielu, samazinātu ietekmi uz apkārtējo vidi un neraucoties citu ceļu satiksmes dalībnieku drošībai, turētājs ir jānoņem no transportlīdzekļa, ja tas netiek lietots.

## G.O. Apkope

- G.1. Regulāri tīriet turētāju ar siltu ūdeni un automašīnas mazgāšanas līdzekli; īpaši šīs attiecās uz gadījumiem, ja turētāju lietojat vai lietojāt piekrastē (sālsūdens ietekme) vai laikā, kad ceļi tiek kaisīti ar sāli (ziemā).
- G.2. Ja nepieciešams, elļojiet turētāja sakabes mehānismu (bet ne virsmas, kas saskaras ar piekabes āķa virsmu) un citas kustīgās detaļas.
- G.3. Pirms automātiskas transportlīdzekļa mazgāšanas noņemiet turētāju.
- G.4. Ja turētājs tiek noņemts no transportlīdzekļa, tas ir jāglabā sausa vietā. Visas turētāja detaļas ir jāglabā drošā vietā. Tīriet un apkopiet turētāju atbilstoši norādījumiem.
- G.5. Ja pazaudējat turētāja detaļu(s) vai tā(s) nolietojas, aizstājiet tikai ar oriģinālajām Porsche rezerves detaļām. Rezerves detaļas var iegādāties pie izplatītāja vai ražotāja.
- G.6. Lai ātri un bez liekiem jautājumiem saņemtu rezerves detaļas, veicot pasūtījumu vai nosūtīt vaicājumu, norādiet attiecīgo informāciju par izstrādājumu un sērijas numuru.
- G.7. Lai pēc iespējas ātri nomainītu pazaudētas vai bojātas atslēgas, pierakstiet slēdzenes un atslēgas numuru, kas norādīts uz atslēgas.



## A.O. Bendra

- A.1. „Porsche” neprisīma jokios atsakomybēs uz asmenų sužalojimą, kīnojamajo arba nekīnojamajo turto sugadinimą, prarastą pelną ar bet kokius kitus nuostolius ar žala, kurią sukėlė netinkamai sumontuotas ar naudojamas laikiklis, įskaitant, bet neapsiribojant, montavimo arba naudojimą, neatsižvelgiant į surinkimo, montavimo ar bet kokias kitas instrukcijas, kurias raštu arba žodžiu pateikė „Porsche” arba „Porsche” pardavėjas.
- A.2. Laikiklio ir jo dalių negalima jokiais būdais modifikuoti.
- A.3. Jeigu turite kokių nors klausimų apie laikiklio veikimą, naudojimą ir apribojimus, kreipkitės į „Porsche” pardavėją. Prieš montuodami ir naudodami laikiklį, perskaitykite visas instrukcijas ir garantijos informaciją.

## B.O. Tvirtinimas

- B.1. Patikrinkite surinkimo instrukcijas ir įsitinkinkite, kad yra visos reikiamos laikiklio detalės.
- B.2. Atidžiai perskaitykite surinkimo instrukcijas, rekomendacijų sąrašą (jei toks pridėtas) ir jų laikykitės. Tada pritvirtinkite įrenginį atitinkami veiksmo tinkama seka: 1, 2, 3 ir t. t. punktai.
- B.3. Nebandykite pritvirtinti laikiklio kitaip, nei parodyta montavimo instrukcijoje.

## C.O. Aproxva

- C.1. Negalima viršyti surinkimo instrukcijoje nurodytos maksimalios laikiklio apkrovos. Be to, pirmenybė teikiama rekomenduojamai maksimaliai automobilio apkrovai, o ne surinkimo instrukcijoje nurodytai apkrovai. Visada turi būti taikoma mažiausia rekomenduojama aprova, ir ji negali būti viršijama.
- C.2. Surinkimo instrukcijoje nurodyta maksimali laikiklio aprova taikoma ir važiuojantiems, ir stovintiems automobiliams.
- C.3. Krovinys turi būti saugiai pritvirtintas. Negalima naudoti elastinių virvių.
- C.4. Patikrinkite montavimo instrukcijoje nurodytą maksimalų dviračio svorį ir jo neviršykite.
- C.5. Kai dviračiai tvirtinami ant galinių durų arba ant gražulo sumontuoto laikiklio, visada didžiausius ir sunkiausius dviračius tvirtinkite arčiausiai prie automobilio, o tik po to tvirtinkite mažesnius ir lengvesnius.



- C.6 Laikiklis yra skirtas tik standartiniams dviračių rėmams. Tandemų ant laikiklio tvirtinti negalima. Visada patikrinkite dviračio rėmo dydį (skersmenį) ir užtikrinkite, kad jis neviršytų maksimalaus dydžio, nurodyto montavimo instrukcijoje.
- C.7 Jeigu dviratis turi anglies pluošto rėmus ar šakes, susisiekite su dviračio gamintoju ar pardavėju, ir pasitikslinkite, ar jį galima vežti ant laikiklio.
- C.8 Ant gale montuojamų laikiklių (pvz., ant gražulo montuojamų laikiklių ir galinių durų montuojamų laikiklių) rekomenduojame naudoti „Porsche“ dviračio rėmo adapterį 982.
- C.9 „Porsche“ neprisima jokios atsakomybės už bet kokią žalą, padarytą anglies pluošto rėmams arba šakėms, montuojant laikiklį ir (arba) jį naudojant.
- C.10 Prieš gabenant visos lengvai nuimamos dviračių dalys turi būti nuimtos, įskaitant, bet neapsiribojant, vaikų sėdynes, krepšius, užraktus (jei nėra pritvirtinta visam laikui) ir oro pompas. Šios dalys dėl padidėjusio oro pasipriešinimo ir vibracijos gabenant gali atsikabinti, taip sukeldamos pavojų kitiems esantiems dalyviams.
- C.11 Jeigu automobilis turi automatinę bagažinės arba galinio borto atidarymo funkciją, pritvirtinus laikiklį gali reikia išjungti, o bagažo skyrius turi būti atidaromas rankomis, kad automobilis ir (arba) laikiklis nebūtų sugadintas.
- C.12 Jei reikia, krovinį galima tvirtinti panaudojant atitinkamus žibintus ir įspėjamuosius ženklus, kaip nurodyta vietiniuose teisės aktuose.
- C.13 Jeigu automobilio važiuoklė buvo patvirtinta po 1998 m. spalio 1 d., galė tvirtinamas laikiklis ir (arba) krovinys neturi uždenkti trečiojo automobilio stabdžių žibinto. Trečiasis automobilio stabdžių žibintas turi būti matomas:
- 10 laipsnių kampu į kairę ir į dešinę nuo išilginės automobilio ašies
  - 10 laipsnių kampu aukštyn ir 5 laipsnių kampu žemyn nuo horizontalios ašies
- Jeigu šių skaičių nesilaikoma, turi būti sumontuotas papildomas pakaitinis stabdžių žibintas. Naudojant laikiklį turi būti atsižvelgiama į vietinius įstatymus.
- C.14 Tvirtinimo ir saugos instrukcijas bei ECE tipo patvirtinimą (jei taikoma) laikykite automobilyje, kuriame sumontuotas laikiklis.
- D.0 Svarbi informacija apie laikiklius, montuojamus ant gražulo**
- D.1 Ant gražulo montuojamo laikiklio negalima tvirtinti ant gražulų, kurie pagaminti tik iš aliuminio arba GGG40 (ketaus).
- D.2 Vilkimo kablys ir cilindro formos gražulo dalis, esanti 2 cm po vilkimo kabliu, turi būti pleningai. Aliumininis gali būti tik vilkimo kablio laikiklis.
- D.3 Bendras laikiklio ir krovinio svoris negali viršyti leidžiamos gražulo galios. Informacijos apie gražulo galią galima rasti ant plokštelės, kuri pritvirtinta prie gražulo, arba automobilio informaciniame lankstinuke.
- D.4 Visada patikrinkite, ar vilkimo kablys nepurvinas, netepaluotas ir nepažeistas. Kai kurie vilkimo kablių gamintojai padengia savo vilkimo kablius apsaugine plėvele arba juos nudažo. Prieš naudojant laikiklį šią plėvelę ar dažus reikia pašalinti, nes jie neigiamai veikia trintį ir stabilumą.
- D.5 Prieš išvykstant reikia patikrinti žibintus. Kai ant laikiklio naudojamas priešrūkinis žibintas, automobilio priešrūkinis žibintas tuo pačiu metu negali būti įjungtas. Paprastai automobilio priešrūkinis žibintas išsijungia automatiškai, kai automobilis nustato, kad prijungta elektros jungtis. Patikrinkite, ar tai veikia.
- D.6 Jeigu laikiklis juda ant vilkimo kablio arba naudojant tvirtinimo rankenėlę susilpnėja veržimas, vilkimo kablio veržimo galia turi būti pakoreguota, atsižvelgiant į tvirtinimo instrukcijas. Patarimo arba pagalbos kreipkitės į vietinį „Porsche“ pardavėją.
- D.7 Jeigu laikiklis turi pavertimo mechanizmą, leidžiantį lengvai patekti į bagažinę, užtikrinkite, kad gabenant mechanizmas būtų saugiai užrakintas.
- D.8 Išlaikykite saugų atstumą tarp laikiklio / dviračių ir išmetamojo vamzdžio, kad laikiklis ir (arba) dviračiai nebūtų pažeisti karščio. Įkaitęs išmetamasis vamzdis ir (arba) karštos išmetamosios dujos gali pažeisti laikiklio ir (arba) dviračių detales. Kai kurie automobilio modeliai privalo turėti išmetamojo vamzdžio ilginutuvą. Jei nesate tikri, kokie reikalavimai taikomi jūsų automobiliui, kreipkitės į „Porsche“ pardavėją.
- E.0 Svarbi informacija apie laikiklius, montuojamus ant galinių durų**
- E.1 Niekada nemontuokite laikiklio, jei jūsų automobilis turi papildomą galinį aptaką (net jei automobilio modelis yra rekomenduojamas mūsų „Porsche“ pirkėjo vadove; žr. toliau).
- E.2 Prieš montuodami laikiklį visada peržiūrėkite svetainėje [www.Porsche.com](http://www.Porsche.com) esančiame „Porsche“ pirkėjo vadove nurodytas naujausias jūsų automobiliui taikomas rekomendacijas.
- E.3 Gali būti, kad publikavus šias instrukcijas buvo išleistas naujos arba atnaujintos jūsų automobiliui skirtos rekomendacijos. Jeigu jūsų automobilis nenurodytas „Porsche“ pirkėjo vadove, gali būti, kad:
- E.3. A. Jūsų automobilis turi plastikinį / silpną / didelį aptaką.
- E.3. B. Jūsų automobilis turi plastikines / stiklines arba iš kelių dalių sudarytas galines duris.
- E.3. C. Automobilių gamintojai neleidžia naudoti ant galinių durų montuojamų laikiklių arba
- E.3. D. Jūsų automobilis neseniai atsirado rinkoje (prieš mažiau nei šešis mėnesius). Naujausia informacija visada galima rasti svetainėje [www.Porsche.com](http://www.Porsche.com).
- E.4 Automobilių gamintojai savo automobilių modelius skirtingose šalyse parodo su skirtingomis funkcijomis, pvz., prie galinių durų gali būti pritvirtinta chromota detalė arba aptakas. Laikikliai negali būti tvirtinami ant galinių durų, jei automobilis turi tokio tipo priedus, net jei automobilio modelis „Porsche“ pirkėjo vadove nurodytas kaip tinkamas.
- E.5 „Porsche“ neprisima jokios atsakomybės už jokią žalą ar nuostolius, kuriuos sukėlė „Porsche“ pirkėjo vadove pateikti nepakankama arba pasenusi informacija dėl skirtingų automobilio funkcijų atskiruose regionuose.
- E.6 Atminkite, kad tada, kai laikiklis sumontuotas ant galinių durų, gali būti neįmanoma naudoti galinio valytuvo. Valytuvo funkcija turi būti išjungta (pvz., pašalinant saugiklį – patikrinkite savo automobilio informaciniame lankstinuke) arba valytuvus turi būti nuimtas. Automobiliuose, kuriuose galinis valytuvus veikia automatiškai, ši funkcija turi būti visiškai atjungta, jei laikiklis pritvirtintas ant galinių durų. Pagalbos kreipkitės į automobilio pardavėją ar dirbtuves.
- E.7 Visada prieš tvirtindami laikiklį ant galinių durų nuvalykite galinio bamperio ir galinių durų paviršių ir kraštus.
- E.8 Dėl transporto priemonės pažeidimų pavojų neleidžiama atidaryti transporto priemonės bagažinės, kai ant galinių durų montuojamo laikiklio pritvirtinti dviračiai. Prieš atidarant transporto priemonės bagažinę reikia nuimti dviračius nuo laikiklio.
- F.0 Vairavimo ypatybės ir taisyklės**
- F.1 Reguliariai patikrinkite krovinio pritvirtinimus.
- F.2 Už tai, kad laikiklis būtų puikios būklės ir kad laikiklis bei krovinys būtų saugiai pritvirtinti (net jei tai darė trečias asmuo), yra atsakingas tik automobilio vairuotojas.
- F.3 Kiekvieną kartą, kai naudojamas laikiklis, nuvažiavę trumpą atstumą (50 km) patikrinkite, ar jis saugiai pritvirtintas. Vėliau darykite tai reguliariais intervalais. Išgirde neprasta garsa, pajutę, kad krovinys ir (arba) laikiklis juda, pakito automobilio valdymas, arba pastebėję kitas neprastas aplinkybes, sustokite ir patikrinkite, ar laikiklis ir krovinys pritvirtinti tinkamai, kaip aprašyta montavimo instrukcijoje.
- F.4 Pritvirtinus laikiklį, gali padidėti automobilio bendras ilgis ir (arba) aukštis. Dviračiai gali padidinti automobilio bendrą plotį ir aukštį. Būkite ypač atsargūs važiuodami atbuline eiga ir (arba) įvažiuodami į garažus, kelтус ir pan.
- F.5 Sugadintas arba susidėvėjęs laikiklio dalis nedelsdami pakeiskite. Gabenimo metu visos svirtys, varžtai ir (arba) veržlės turi būti priveržtos, kaip aprašyta montavimo instrukcijoje.
- F.6 Laikikliai, kurio tvirtinami užraktai, visada turi būti užrakinti. Gabenant raktai turi būti išimti ir laikomi automobilyje.
- F.7 Atminkite, kad automobilio vairavimo ir stabdymo ypatybės (įskaitant posūkius) gali pasikeisti, ir automobilį, ant kurio pritvirtintas laikiklis, gali veikti šoninis vėjas.
- F.8 Atsižvelgiant į laikiklio modelį, gali būti uždenkti galiniai automobilio žibintai. Jei taip yra ir jeigu laikiklis dar neturi integruotų galinių žibintų, turi būti pritvirtintas išorinis apšvietimo skydas.
- F.9 Gali prireikti papildomo numerio ženklų. Jis turėtų būti pritvirtintas atitinkamoje laikiklio vietoje, atsižvelgiant į vietinius teisės aktus.
- F.10 Automobilio greitis turi būti nuolat reguliuojamas, atsižvelgiant į gabenamą krovinį ir esamas esimo sąlygas, pvz., kelio tipą, kokybę, vėjo sąlygas, esminį intensyvumą ir taikomos greičio apribojimus, tačiau jokiais būdais negali viršyti 130 km/h. Visada būtina atsižvelgti į taikomos greičio apribojimų ir kitas esimo taisykles.
- F.11 Per greičio ribojimo kalnelius važiuokite lėtai, ne didesniu kaip 10 km/h greičiu.
- F.12 Atminkite, kad važiuojant gali girdėtis vėjas, jo keliamas triukšmas priklauso nuo automobilio ir krovinio tipo.
- F.13 Siekiant taupyti kurą ir atsižvelgiant į poveikį aplinkai bei kitų esimo dalyvių saugumą, nenaudojamas laikiklis turi būti nuimtas nuo automobilio.

## G.0 Prižiūra

- G.1 Reguliariai nuvalykite laikiklį šiltu vandeniu arba automobiliams skirtu šampūnu, ypač jei laikiklis naudojamas arba buvo naudojamas pajūrio vietovėse (dėl druskingo vandens poveikio) arba tais laikotarpiais, kai keliai barstomi druska (žiemos metu).
- G.2 Kai reikia, sutepkite movos mechanizmą (išskyrus vietas, kurios liečiasi su vilkimo kablo paviršiumi) ir kitas judančias laikiklio dalis.
- G.3 Nuimkite laikiklį prieš naudodamiesi automatine automobilių plovykla.
- G.4 Nuo automobilio nuimtas laikiklis turi būti laikomas sausoje vietoje. Visos laikiklio dalys turi būti saugiai padėtos. Valykite ir prižiūrėkite laikiklį, kaip aprašyta instrukcijoje.
- G.5 Pamestas arba susidėvėjęs laikiklio dalis keiskite tik originaliomis „Porsche“ atsarginėmis dalimis. Jas galima įsigyti iš pardavėjo arba gamintojo.
- G.6 Norėdami atsargines dalis gauti greitai ir išvengti kiauš gaišiančių užklauso, pateikdami užsakymą arba užklauso nurodykite svarbius produkto duomenis ir serijos numerį.
- G.7 Kad galėtumėte pasikeisti sugadintus raktus arba gauti naujus raktus vietoje pamestų, užsirašykite spygnos ir rakto numerį, kuris nurodytas ant rakto.



## A.0 Общие положения

- A.1 Компания Porsche снимает с себя любую ответственность за травмы, повреждение движимого или недвижимого имущества, потерю прибыли и любые иные убытки или ущерб, причиненные неправильной установкой или использованием крепления, в том числе, помимо прочего, установкой или использованием крепления с нарушением инструкций по сборке и установке, а также других инструкций, предоставленных в письменной или устной форме компанией Porsche или ее дилером.
- A.2 Крепление и его элементы не должны подвергаться какой-либо модификации.
- A.3 При возникновении любых вопросов об использовании крепления обратитесь к своему дилеру Porsche. Перед установкой и началом эксплуатации крепления внимательно прочитайте все инструкции и информацию о гарантии.

## B.0 Установка

- B.1 Ознакомьтесь с инструкцией по сборке и убедитесь в наличии всех необходимых элементов крепления.
- B.2 Внимательно прочитайте инструкции по сборке и рекомендации, если последние входят в комплект поставки. Затем установите крепление в правильной последовательности, выполняя шаги 1, 2, 3 и т. д.
- B.3 Не пытайтесь установить крепление каким-либо способом, отличающимся от способа, описанного в инструкциях по установке.

## B.0 Нагрузка

- B.1 Максимальная нагрузка на крепление не должна превышать указанную в инструкциях по сборке. Кроме того, значение максимальной нагрузки самого автомобиля всегда имеет приоритет перед максимальной нагрузкой, указанной в инструкциях по сборке. Во всех случаях следует руководствоваться меньшей из двух указанных максимальных нагрузок и не превышать их.
- B.2 Максимальная нагрузка на крепление, указанная в инструкциях по сборке, применяется как к движущимся, так и к стоящим автомобилям.
- B.3 Груз должен быть надежно закреплен нерастягивающимися ремнями.
- B.4 Убедитесь в том, что вес каждого из велосипедов не превышает вес, указанный в инструкциях по установке.
- B.5 При размещении велосипедов на креплениях, находящемся на задней двери или фаркопе, всегда устанавливайте более крупные и тяжелые велосипеды ближе к машине, затем — более легкие велосипеды меньших размеров.
- B.6 Крепление предназначено только для перевозки велосипедов со стандартной рамой. Перевозить на данном креплении велосипеды-тандемы запрещается. Всегда следите за тем, чтобы размер (диаметр) рамы не превышал максимальный разрешенный размер, указанный в инструкциях по установке.

- B.7 Перед перевозкой велосипедов с карбоновой рамой или карбоновыми вилками проконсультируйтесь с производителем или продавцом, чтобы проверить, разрешена ли их перевозка на подобных креплениях.
- B.8 В случае использования креплений, размещаемых сзади автомобиля, например креплений, устанавливаемых на фаркопе, или креплений, размещаемых на задней двери, рекомендуется использовать переходник для рамы Porsche Bike Frame Adapter 982.
- B.9 Компания Porsche не несет ответственности за какие-либо повреждения, полученные карбоновыми рамами или вилками при их установке или перевозке на данном креплении.
- B.10 Перед перевозкой с велосипедов необходимо снять все съемные части, в том числе, помимо прочего, детские сиденья, корзины, замки (если они не закреплены на постоянной основе) и насосы. Эти части могут отсоединиться от велосипеда во время перевозки из-за повышенного сопротивления воздуха и вибрации и создать опасность для других участников дорожного движения.
- B.11 Если автомобиль оснащен функцией автоматического открытия багажника или заднего откидного борта, то в случае установки крепления сзади автомобиля эта функция должна быть отключена, и багажное отделение должно открываться вручную во избежание повреждения автомобиля и крепления.
- B.12 При необходимости на груз должны устанавливаться освещение и предупредительные сигналы, соответствующие местному законодательству.
- B.13 На автомобилях, получивших сертификат соответствия после 1 октября 1998 года, устанавливаемое сзади крепление и груз не должны перекрывать третий тормозной фонарь. Третий тормозной фонарь автомобиля должен быть виден:
- под углом 10 градусов вправо и влево от продольной оси автомобиля;
  - под углом 10 градусов вверх и 5 градусов вниз от горизонтальной оси автомобиля.
- При несоблюдении этих требований необходимо устанавливать дополнительный тормозной фонарь. При использовании крепления необходимо руководствоваться национальным законодательством.
- B.14 Храните инструкции по установке и безопасности и (если применимо) сертификат соответствия нормам ECE в автомобиле, на котором установлено крепление.

## G.0 Важная информация о креплениях, устанавливаемых на фаркопах

- G.1 Крепления, устанавливаемые на фаркопах, не подходят для фаркопов, изготовленных целиком из алюминия или GGG40 (чугуна).
- G.2 Шар фаркопа и цилиндрическая часть фаркопа на протяжении 2 см от шара должны быть сделаны из стали. При этом держатель шара фаркопа может быть сделан из алюминия.
- G.3 Общий вес крепления и груза не должен превышать максимальный разрешенный для фаркопа вес. Информация о максимально допустимой нагрузке фаркопа находится на прикрепленной к фаркопу табличке или в справочной брошюре автомобиля.
- G.4 Всегда очищайте шар фаркопа от грязи и смазки и следите за тем, чтобы он не был поврежден. Некоторые производители шаров фаркопов покрывают шары фольгой или пленкой. Перед использованием крепления необходимо удалить эту фольгу или пленку, так как они могут вызвать проблемы с трением или негативно отразиться на устойчивости крепления.
- G.5 Перед началом движения необходимо проверить работу фонарей. При использовании на креплении противотуманного фонаря убедитесь в том, что противотуманный фонарь автомобиля не включен одновременно с ним. Обычно противотуманный фонарь автомобиля отключается автоматически, когда оборудование автомобиля обнаруживает подключение штекера фонаря крепления. Убедитесь в этом.
- G.6 Если крепление движется на шаре фаркопа или если требуемое при работе с прикрепляющей рукояткой усилие зажима уменьшено, необходимо подкорректировать усилие зажима шара фаркопа в соответствии с инструкциями по установке. Обратитесь к своему дилеру Porsche за консультацией или помощью.



- G.7 Если крепление оснащено откидывающим механизмом для облегчения доступа к багажному отделению, перед началом движения убедитесь в том, что этот механизм надежно закрыт в транспортировочном положении.
- G.8 Поддерживайте безопасное расстояние между креплением/велосипедами и выхлопной трубой во избежание повреждения крепления и велосипеда идущим из нее теплом. Горячая выхлопная труба и/или горячие выхлопные газы могут повредить элементы крепления и/или велосипедов. На выхлопные трубы автомобилей определенных моделей необходимо устанавливать специальные удлинители. Проконсультируйтесь со своим дилером Porsche, если вы не знаете, какие требования распространяются на ваш автомобиль.
- D.0 Важная информация о креплениях, устанавливаемых на задних дверцах**
- D.1 Не устанавливайте крепление, если на вашем автомобиле установлен дополнительный спойлер, даже если ваша модель автомобиля включена в список рекомендованных моделей, приведенный в каталоге подбора Porsche (см. ниже).
- D.2 Перед установкой крепления всегда следуйте самым последним рекомендациям для вашей модели автомобиля, с которыми можно ознакомиться в каталоге подбора Porsche, размещенном на сайте [www.Porsche.com](http://www.Porsche.com).
- D.3 В период после публикации данных инструкций для вашего автомобиля могли быть приняты новые рекомендации. Если ваш автомобиль не указан в каталоге подбора Porsche, причины могут быть следующими:
- D.3.a ваш автомобиль оснащен пластиковым/слабым/большим спойлером;
  - D.3.b ваш автомобиль оснащен пластиковой/стеклянной или двустворчатой задней дверцей;
  - D.3.в автопроизводители запрещают использование креплений, устанавливаемых на заднюю дверцу;
  - D.3.г ваш автомобиль является новинкой на рынке (появился менее шести месяцев назад). Наиболее свежую информацию всегда можно найти на веб-сайте [www.Porsche.com](http://www.Porsche.com).
- D.4 Одни и те же модели, предназначенные для разных стран, автопроизводители могут оснащать разными функциями. Например, на задней дверце могут устанавливаться дополнительные хромированные детали или спойлеры. Устанавливать крепления на задние дверцы автомобилей, оснащенные такими дополнительными деталями, запрещается, даже если автомобиль включен в каталог подбора Porsche.
- D.5 Компания Porsche не несет ответственности за какие-либо повреждения или ущерб, причиной которых стала неполная или устаревшая информация в каталоге подбора Porsche, связанная с различиями в моделях автомобилей, предназначенных для разных стран.
- D.6 Помните, что использование стеклоочистителя задней дверцы может быть невозможным при установленном на дверце креплении. Этот стеклоочиститель необходимо отключить (например, удалив предохранитель — дополнительную информацию см. в информационной брошюре к автомобилю) или снять. На автомобилях с автоматическим задним стеклоочистителем данная функция должна быть полностью выключена при установленном на задней дверце креплении. Для получения помощи обратитесь к продавцу вашего автомобиля или в мастерскую.
- D.7 Обязательно очищайте поверхность и края откидного борта и задней дверцы перед установкой крепления на заднюю дверцу.
- D.8 Из-за риска повреждения автомобиля запрещено открывать его багажник, когда велосипедное крепление, установленное на задней дверце, нагружено велосипедами. Прежде чем открыть багажник, необходимо снять велосипеды.
- E.0 Условия вождения и нормативные требования**
- E.1 Регулярно проверяйте крепящие элементы.
- E.2 Водитель является единственным лицом, несущим ответственность за состояние крепления и за надежную установку крепления и фиксацию груза (даже если установка крепления и фиксация груза производились третьими лицами).
- E.3 Каждый раз при использовании крепления проверяйте надежность его установки вскоре после начала пути (через 50 км) и далее с регулярными интервалами. При наличии необычного шума, смещении груза или крепления, необычном поведении автомобиля или других признаках необычной ситуации остановите автомобиль, проверьте крепление и груз и убедитесь в том, что они установлены в соответствии с инструкциями по установке.
- E.4 Общая длина и/или вес автомобиля после установки крепления могут увеличиться. Прикрепленные велосипеды также могут увеличить общую длину и/или вес автомобиля. Проявляйте особую осторожность при езде задним ходом, а также при въезде в гаражи, на паромы и т. д.
- E.5 Сразу же замените поврежденные или изношенные детали крепления. При движении автомобиля все рукоятки, болты и гайки должны быть затянуты в соответствии с требованиями инструкций по установке.
- E.6 Крепления, оснащенные замком, должны быть всегда заперты. Во время движения ключи должны быть вынуты из замка и должны находиться внутри автомобиля.
- E.7 Помните о том, что характеристики управления автомобилем, а также его поведение при торможении (в том числе в поворотах) могут измениться и что с установленным креплением автомобиль может стать более чувствительным к боковому ветру.
- E.8 В зависимости от модели крепления оно может закрывать собой задние фонари. В этом случае, а также если крепление не оборудовано встроенными задними фонарями, к нему необходимо прикрепить внешнюю панель с фонарями.
- E.9 В случае установки крепления может потребоваться дополнительный номерной знак. Он должен устанавливаться на крепление в соответствии с требованиями местного законодательства.
- E.10 Скорость автомобиля должна всегда соответствовать весу размещенного на нем груза и дорожным условиям, таким как тип и качество дорожного покрытия, сила и направление ветра, интенсивность движения и ограничение скорости на дороге, и ни при каких условиях не должна превышать 130 км/ч. При движении необходимо всегда соблюдать скоростные ограничения и правила дорожного движения.
- E.11 Проезжайте медленно через искусственные неровности на проезжей части, с максимальной скоростью 10 км/ч.
- E.12 Помните о том, что во время движения может возникать шум, вызываемый прохождением ветра через крепление и груз; при этом данный шум может быть разным в зависимости от модели автомобиля и размещенного на нем груза.
- E.13 Для экономии топлива и уменьшения воздействия на окружающую среду, а также для обеспечения безопасности других участников дорожного движения необходимо всегда снимать с автомобиля неиспользуемое крепление.
- Ж.0 Обслуживание**
- Ж.1 Регулярно мойте крепление теплой водой или автошампунем, особенно после использования крепления в прибрежных районах (для удаления соли) или в зимнее время, когда дороги обрабатываются солью.
- Ж.2 По мере необходимости смазывайте соединительный механизм (но не поверхности, входящие в контакт с поверхностью шара фаркопа) и другие движущиеся части крепления.
- Ж.3 Снимайте крепление перед въездом на автоматическую мойку.
- Ж.4 Храните снятое с автомобиля неиспользуемое крепление в сухом месте. Все детали крепления должны храниться с соблюдением мер предосторожности. Не забывайте выполнять очистку и обслуживание крепления согласно инструкциям.
- Ж.5 При утере или износе элементов крепления заменяйте их только оригинальными деталями компании Porsche. Запасные детали можно приобрести у дилера или производителя.
- Ж.6 Для ускорения получения запасных частей и во избежание потери времени на уточнение указывайте при размещении заказа или подаче запроса точные данные об изделии и его серийный номер.
- Ж.7 Для наиболее быстрой замены утерянных или сломавшихся ключей запишите и храните номера ключей и замка, которые указаны на ключах.



## A.0 Загальні положення

- A.1 Компанія Porsche не несе жодної відповідальності за тілесні травми людей, пошкодження рухомого або нерухомого майна, втрату прибутку чи будь-які інші збитки або пошкодження, спричинені неправильним монтажем чи використанням багажника, включно з, але не обмежуючись, монтажем чи використанням із порушенням інструкцій зі зборки, монтажу або інших указівок, наданих у письмовій усній формі компанією Porsche або її агентом із продажів.
- A.2 Багажник і його частини забороняється будь-яким чином змінювати.
- A.3 Якщо у вас виникнуть будь-які запитання щодо експлуатації, використання та обмежень на застосування багажника, зверніться до агента з продажів продукції компанії Porsche. Уважно прочитайте всі відомості в інструкції та гарантії, перш ніж розпочати монтаж і використання багажника.

## B.0 Установка

- B.1 Перевірте наявність усіх необхідних елементів багажника згідно з інструкцією зі зборки.
- B.2 Уважно прочитайте інструкції зі зборки та список рекомендацій (якщо додається) і дотримуйтеся їх. Потім установіть пристрій у правильній послідовності, дотримуючись пунктів 1, 2, 3 й т. д.
- B.3 Не намагайтеся встановити багажник іншим способом, ніж описаний в інструкції з монтажу.

## C.0 Навантаження

- C.1 Не можна перевищувати максимальне навантаження на багажник, зазначене в інструкції зі зборки. Крім того, максимальне навантаження, рекомендоване для транспортного засобу, має перевагу над навантаженням, зазначеним в інструкції зі зборки. Завжди треба дотримуватися найменшого з дозволених максимальних навантажень і не перевищувати його.
- C.2 Параметр максимального навантаження на багажник, зазначений в інструкції зі зборки, застосовується як до транспортного засобу, що рухається, так і до засобів на стоянці.
- C.3 Вантаж необхідно надійно закріплювати. Не можна використовувати троси, що розтягуються.
- C.4 Дізнайтеся та не перевищуйте максимальну вагу велосипеда, зазначену в інструкції з монтажу.
- C.5 За умови завантаження велосипедів на багажник, що монтується на задніх дверцятах або на буксирній штанзі, завжди розташовуйте найбільші та найважчі велосипеди ближче до автомобіля, а вже далі – менші та легші.
- C.6 Багажник сконструйовано лише для стандартних велосипедних рам. На багажнику не можна перевозити двомісні велосипеди. Завжди перевіряйте та не перевищуйте максимальний розмір рами велосипеда (діаметр), зазначений в інструкції з монтажу.
- C.7 Для велосипедів із карбовими рамами або вилками завжди консультируйтесь з виробниками або агентами із продажів велосипеда, щоб перевірити, чи можна їх використовувати з багажником.
- C.8 Рекомендовано використовувати перехідник для велосипедних рам Porsche 982 для багажників із монтажем позду, зокрема багажників, що монтуються на задніх дверцятах або буксирній штанзі.
- C.9 Компанія Porsche не несе жодної відповідальності за пошкодження карбовоних рам або вилки, яке може статися під час монтажу чи використання багажника.
- C.10 Усі зйомні елементи велосипеда слід зняти перед його транспортуванням, включно з, але не обмежуючись, дитячими сидіннями, корзинами, замками (якщо вони знімаються) і повітряними насосами. Такі частини можуть від'єднатися під час транспортування через підвищений опір повітря й коливання та становити загрозу для інших учасників дорожнього руху.
- C.11 Якщо транспортний засіб обладнано функцією автоматичного відкривання багажника чи заднього відкидного борта, цю функцію слід вимкнути й відкрити відділення для багажу вручну, коли встановлено багажник, що монтується позду, щоб не пошкодити транспортний засіб або сам багажник.
- C.12 За необхідності до вантажу слід прикріпити належні світлові прилади та попереджувальні знаки відповідно до місцевого законодавства.

- C.13 Якщо транспортні засоби вперше зареєстровано після 1 жовтня 1998 р., багажник із монтажем позду та вантаж не мають закривати третій стоп-сигнал. Третій стоп-сигнал транспортного засобу має бути видно з таких положень:

- 10 градусів наліво та направо від поздовжньої осі транспортного засобу;
  - 10 градусів вище та 5 градусів нижче горизонтальної осі;
- Якщо не вдається дотримуватися цих показників, потрібно встановити додатковий запасний стоп-сигнал. Під час використання багажника потрібно враховувати вимоги національного законодавства.

- C.14 Зберігайте інструкції з монтажу й техніки безпеки та (якщо є) офіційний сертифікат відповідності ЕЕК у транспортному засобі, де встановлено багажник.

## D.0 Важливі відомості для багажників, які монтуються на буксирній штанзі

- D.1 Багажники з монтажем на буксирній штанзі не підходять для використання з буксирними штангами, зробленими повністю з алюмінію чи чавуну (GGG40).
- D.2 Шарова підпора й циліндрична частина буксирної штанги, що простягається на 2 см нижче шарової підпори, мають бути сталевими. Проте тримач шарової підпори може бути з алюмінію.
- D.3 Сукупна вага багажника й вантажу не має перевищувати допустиме навантаження буксирної штанги. Інформацію про навантаження буксирної штанги можна знайти на таблиці поряд із буксирною штангою або в інформаційній брошурі транспортного засобу.
- D.4 Завжди перевіряйте, щоб буксирна штанга була чиста (без бруду та масла) і справна. Деякі виробники буксирних штанг покривають їх захисною плівкою чи покриттям. Перед використанням багажника таку плівку чи покриття слід зняти, тому що вони негативно впливають на тертя й рівновагу.
- D.5 Перед від'їздом потрібно перевірити роботу світлових приладів. Якщо використовується протитуманний ліхтар на багажнику, переконайтеся, що одночасно не ввімкнено протитуманний ліхтар на транспортному засобі. Зазвичай протитуманний ліхтар транспортного засобу вимикається автоматично, якщо під'єднано штиковий контакт. Переконайтеся, що це так.
- D.6 Якщо багажник рухається по буксирній штанзі, або якщо скорочується сила затискання при роботі ручки замикання, силу затискання буксирної штанги слід налаштувати відповідно до інструкції з монтажу. Пораду або допомогу можна отримати в місцевого агента із продажів компанії Porsche.
- D.7 Якщо багажник оснащено відкидним механізмом, який дає змогу легко дістатися до багажника автомобіля, переконайтеся, що під час перевезення механізм надійно закріплено в положенні для транспортування.
- D.8 Дотримуйтеся безпечної відстані між багажником/ велосипедом та вихлопною трубою, щоб не допустити пошкодження багажника чи велосипедів через перегрівання. Для деяких моделей транспортних засобів потрібно використовувати подовжувальну насадку для вихлопної труби. Якщо ви не впевнені щодо вимог, які застосовуються до вашого транспортного засобу, зверніться до агента із продажів компанії Porsche.

## E.0 Важливі відомості для багажників, які монтуються на задніх дверцятах

- E.1 Забороняється монтувати багажник, якщо транспортний засіб має додатковий/запасний задній спойлер (навіть якщо модель транспортного засобу рекомендовано в посібнику покупця Porsche, див. нижче).
- E.2 Перш ніж установити багажник, завжди перевіряйте наявність найновіших рекомендацій для транспортного засобу в посібнику покупця компанії Porsche на веб-сайті [www.Porsche.com](http://www.Porsche.com).
- E.3 Після публікування цієї інструкції могли з'явитися нові або оновлені рекомендації для вашого транспортного засобу. Якщо вашого транспортного засобу немає у списку посібника покупця компанії Porsche, на це може бути кілька причин:
- E.3. А. Транспортний засіб має пластиковий/слабкий/широкий спойлер;
- E.3. А. Транспортний засіб має пластикові чи рознімні задні дверцята;

- E.3. C. Виробники автомобілів не дозволяють використовувати багажники з монтажем на задніх дверцятах;
- E.3. D. транспортний засіб нещодавно з'явився на ринку (менше шести місяців тому). Найновішу інформацію можна завжди знайти на веб-сайті [www.Porsche.com](http://www.Porsche.com).
- E.4 У різних країнах світу виробники випускають на ринок автомобілі з відмінними характеристиками, зокрема до задніх дверцят може бути додано хромовані деталі або спойлер. Багажники, які монтується на задніх дверцятах, не слід використовувати із транспортними засобами, оснащеними аксесуарами такого типу, навіть якщо модель транспортного засобу схвалено в посібнику покупця компанії Porsche.
- E.5 Компанія Porsche не несе жодної відповідальності за пошкодження або збитки, спричинені неповною чи застарілою інформацією, наведеною в посібнику покупця Porsche, унаслідок регіональних розбіжностей у характеристиках транспортного засобу.
- E.6 Переконайтеся, що виключено можливість використання двірника відкиданого борта, якщо встановлено багажник із монтажем на задніх дверцятах. Слід вимкнути функцію двірника (наприклад, видаливши залобіжник - для цього див. інформаційну брошуру транспортного засобу) або зняти двірник взагалі. У транспортних засобах з автоматичною роботою заднього двірника цю функцію потрібно повністю від'єднати, якщо встановлено багажник із монтажем на задніх дверцятах. За допомогою звернення до агента із продажів автомобілів або в автономістерно.
- E.7 Завжди очищуйте зовнішню та бокову поверхні відкиданого борта й задніх дверцят, перш ніж установити багажник, який монтується на задніх дверцятах.
- E.8 Через ризик пошкодження транспортного засобу не дозволяється відкривати багажник, якщо на ньому закріплено кронштейн для перевезення разом із велосипедом. Перш ніж відкрити багажник, потрібно розвантажити кронштейн із велосипедом.
- F.0 Інструкції та нормативні положення щодо керування транспортним засобом**
- F.1 Регулярно перевіряйте надійність закріплення вантажу.
- F.2 Водій транспортного засобу несе повну відповідальність за забезпечення бездоганного стану багажника, а також за надійне закріплення багажника та вантажу (навіть якщо їх установила інша людина).
- F.3 Щоразу під час використання багажника перевіряйте надійність його закріплення спершу через 50 км, а потім через рівні проміжки дороги. Якщо ви помітили незвичайний шум, рух вантажу або багажника, дивну поведінку транспортного засобу чи інші незвичайні умови їзди, зупиніться та перевірте, чи правильно закріплено багажник і вантаж відповідно до інструкцій з монтажу.
- F.4 Загальна довжина або висота транспортного засобу можуть збільшитися після монтажу багажника. Також самі велосипеди можуть підвищити загальну ширину та висоту транспортного засобу. Особливо обережно слід здавати назад або заїжджати в гаражі чи на переправу тощо.
- F.5 Не зволькайте із заміною пошкоджених або зношених деталей багажника. Під час транспортування всі важелі, болти або гайки слід закрити відповідно до інструкцій з монтажу.
- F.6 Багажники, які встановлюються за допомогою замка, мають завжди перебувати в заблокованому положенні. Під час руху ключі від замків слід виняти й покласти в кабінку транспортного засобу.
- F.7 Пам'ятайте, що в разі встановлення багажника може змінюватися поведінка транспортного засобу під час керування та гальмування, а також зростає його чутливість до бокових вітрів.
- F.8 Залежно від моделі багажник може закривати задні фари автомобіля. У такому разі, за умов відсутності на багажнику інтегрованих задніх світлових приладів, потрібно встановити зовнішній світловий щит.
- F.9 Можливо, знадобиться додатковий номерний знак. Його слід прикріпити до належної частини багажника відповідно до місцевого законодавства.
- F.10 Швидкість транспортного засобу завжди має відповідати вантажу, що перевозиться, а також поточним умовам керування, зокрема типу дороги, якості доріг, умовам вітру, інтенсивності руху та застосованим обмеженням швидкості, проте в жодному разі не має перевищувати 130 км/год. Слід

дотримуватися вказаних обмежень швидкості та інших правил дорожнього руху.

- F.11 Пройжджайте повільно через штучні нерівності на проїжджій частині, з максимальною швидкістю 10 км/год.
- F.12 Пам'ятайте, що під час руху може виникати шум зустрічного потоку повітря, який змінюється залежно від транспортного засобу та вантажу.
- F.13 З метою економії палива та зменшення впливу на довкілля, а також для безпеки інших учасників дорожнього руху, якщо багажник не використовується, його слід зняти із транспортного засобу.
- G.0 Технічне обслуговування**
- G.1 Регулярно очищайте багажник теплою водою чи автомобільним шампунем, особливо під час або після використання багажника в прибережних зонах (дія солоніої води) або протягом періодів застосування солі на дорогах (у зимовий час).
- G.2 За потреби змащуйте механізм зчеплення (за винятком поверхню, які стикаються з поверхнею шаравої підпори) та інші рухомі деталі багажника.
- G.3 Знімайте багажник перед тим, як скористатися послугою автоматичної автомобільної мийки.
- G.4 Знятий із транспортного засобу багажник має зберігатися в сухому місці. Усі компоненти багажника слід надійно зберігати. Не забувайте очищати багажник і підтримувати його у стані, який відповідає інструкціям цього документа.
- G.5 Якщо деталі багажника загублено чи зношено, використовуйте лише оригінальні запасні частини Porsche. Запасні частини можна придбати в агента із продажів або виробника.
- G.6 Під час розміщення замовлення або наведення довідок укажіть всі необхідні відомості про продукт і його серійний номер, щоб швидко отримати запасні частини та уникнути тривалих запитів.
- G.7 Щоб ми могли якнайшвидше замінити втрачені або несправні ключі, радимо вам записати номер замка та ключа, який міститься на ключі.



**A.0 Uwagi ogólne**

- A.1 Firma Porsche nie ponosi żadnej odpowiedzialności za obrażenia ciała, uszkodzenia mienia ruchomego i nieruchomego, utratę zysków ani inne straty lub szkody spowodowane przez nieprawidłową instalację bagażnika lub korzystanie z niego w niewłaściwy sposób, w tym instalację lub korzystanie niezgodnie z instrukcją montażu i mocowania bądź innymi instrukcjami udostępnionymi użytkownikowi w formie pisemnej lub ustnej przez firmę Porsche lub sprzedawcę Porsche.
- A.2 Bagażnik ani jego części nie mogą być w żaden sposób modyfikowane.
- A.3 Wszystkie pytania dotyczące obsługi, używania i ograniczeń w użytkowaniu bagażnika należy kierować do sprzedawcy Porsche. Przed montażem i rozpoczęciem używania bagażnika należy uważnie przeczytać wszystkie instrukcje oraz informacje dotyczące gwarancji.

**B.0 Montaż**

- B.1 W instrukcji montażu należy sprawdzić, czy w komplecie znajdują się wszystkie potrzebne części.
- B.2 Należy uważnie przeczytać instrukcję montażu i listę rekomendacyjną - jeśli jest dołączona - i postępować zgodnie z zawartymi w nich zaleceniami. Montaż zestawu należy przeprowadzić w kolejności przedstawionej w instrukcji (1,2,3...).
- B.3 Nie należy podejmować prób mocowania bagażnika w jakikolwiek inny sposób niż przedstawiony w instrukcji montażu.

**C.0 Ładowanie**

- C.1 Nie wolno obciążać bagażnika powyżej maksymalnej ładowności określonej w instrukcji montażu. Ponadto pierwszeństwo nad ładownością podaną w instrukcji bagażnika ma maksymalna ładowność określona dla danego modelu samochodu. Najważniejsza jest zawsze niższa z podanych ładowności i w żadnym wypadku nie wolno jej przekraczać.
- C.2 Maksymalne obciążenie bagażnika według instrukcji obsługi dotyczy zarówno pojazdów w ruchu, jak i nieruchomych.
- C.3 Ładunek musi być starannie zabezpieczony. Nie wolno używać elastycznych gum mocujących.

- C.4 Należy sprawdzić i nie przekraczać maksymalnego ciężaru pojedynczego roweru podanego w instrukcji montażu.
- C.5 Ładując rowery na bagażniku montowanym na tylnych drzwiach pojazdu lub na haku holowniczym, należy zawsze umieścić największy i najcięższy rower najbliżej samochodu, a dalej kolejno mniejsze i lżejsze.
- C.6 Bagażnik jest przeznaczony do przewożenia wyłącznie rowerów o standardowych ramach. Nie wolno przewozić na bagażniku rowerów typu tandem. Za każdym razem należy sprawdzić maksymalny wymiar ramy roweru (średnicę) określony w instrukcji montażu i nie przekraczać tej wartości.
- C.7 W przypadku rowerów z ramą lub widelcem wykonanymi z karbonu należy zawsze sprawdzić u producenta lub sprzedawcy roweru, czy może być on mocowany w uchwycie/bagażniku.
- C.8 W przypadku bagażników montowanych z tyłu pojazdu (na haku holowniczym lub na tylnych drzwiach z platformą) zalecamy stosowanie adaptera rury Porsche 982.
- C.9 Firma Porsche nie ponosi żadnej odpowiedzialności za jakiegokolwiek uszkodzenia ram lub widelców karbonowych, do których dojdzie w trakcie mocowania roweru i/lub używania bagażnika.
- C.10 Przed transportem należy usunąć wszystkie łatwo zdejmowane części rowerów, w tym m.in. foteliki dla dzieci, koszyki, zamknięcia (jeżeli nie są zainstalowane na stałe) czy pompki. Części te mogą odlatywać się w trakcie transportu z powodu dużego oporu powietrza oraz wibracji, stanowiąc zagrożenie dla innych uczestników ruchu drogowego.
- C.11 Instalując bagażnik z tyłu auta, należy bezwzględnie wyłączyć funkcję zdalnego otwierania bagażnika lub tylnych drzwi (jeżeli pojazd jest w nią wyposażony), a przedział bagażowy musi być otwierany ręcznie, by uniknąć uszkodzenia pojazdu i/lub bagażnika.
- C.12 W razie potrzeby ładunek należy oznakować odpowiednim oświetleniem i znakami ostrzegawczymi zgodnie z lokalnie obowiązującymi przepisami.
- C.13 W przypadku pojazdów homologowanych po 1 października 1998 r. ani bagażnik montowany z tyłu pojazdu, ani ładunek nie mogą zastąpić trzeciego światła hamowania. Światło to musi być widoczne:
- Pod kątem 10 stopni na lewo i prawo od podłużnej osi samochodu,
  - Pod kątem 10 stopni do góry i 5 stopni w dół od osi poziomej.
- Jeśli jest to niemożliwe, należy zainstalować dodatkowe światło hamowania. Bagażnik musi być używany zgodnie z przepisami prawa krajowego.
- C.14 Wszystkie instrukcje montażu i zasady bezpieczeństwa oraz (jeśli dotyczy) świadectwo homologacji typu WE należy przechowywać w pojeździe, na którym jest zamontowany bagażnik.
- D.0 Ważne informacje na temat bagażników rowerowych montowanych na haku holowniczym**
- D.1 Bagażnik montowany na haku holowniczym nie nadaje się do haków wykonanych całkowicie z aluminium lub żeliwa GGG-40.
- D.2 Główna haka i jego część cylindryczna, sięgająca 2 cm poniżej główki, muszą być wykonane ze stali. Uchwyt główki haka może być aluminium.
- D.3 Łączny ciężar bagażnika i ładunku w żadnym wypadku nie może przekraczać dopuszczalnego obciążenia kuli haka holowniczego. Informacje na temat obciążenia haka holowniczego można znaleźć na tabliczce znamionowej obok haka lub w książeczce informacyjnej pojazdu.
- D.4 Za każdym razem należy się upewnić, że główka haka jest czysta, odtłuszczona i wolna od uszkodzeń. Niektórzy producenci pokrywają główki haków folią lub warstwą ochronną. Przed zainstalowaniem bagażnika należy ją zdjąć, ponieważ będzie ona niekorzystnie wpływać na tarcie i stabilność.
- D.5 Przed wyruszeniem w drogę należy sprawdzić funkcjonowanie światła. Jeśli na bagażniku są zainstalowane światła przeciwmgłowe, należy sprawdzić, czy jednocześnie nie włączają się światła przeciwmgłowe w pojeździe. Zauważają wyłączają się one automatycznie po podłączeniu światła bagażnika. Należy upewnić się, że tak się stało.
- D.6 Jeśli bagażnik porusza się na główce haka lub siła nacisku zmniejszy się podczas używania dźwigni mocującej, należy skorygować siłę nacisku na kulę haka zgodnie z instrukcją montażu. Wskazówki lub pomoc można uzyskać u sprzedawcy Porsche.
- D.7 Jeśli bagażnik jest wyposażony w mechanizm odchylania ułatwiający dostęp do bagażnika, przed wyruszeniem w trasę należy upewnić się, że jest on bezpiecznie zamknięty w pozycji do jazdy.
- D.8 Należy zachować bezpieczną odległość między bagażnikiem/rowerami a rurą wydechową, aby wysoka temperatura nie uszkodziła bagażnika ani rowerów. Gorąca rura wydechowa lub spaliny mogą uszkodzić elementy bagażnika i/lub rowerów. W niektórych pojazdach należy zainstalować przedłużkę rury wydechowej. W razie wątpliwości co do wymagań dotyczących pojazdu należy skonsultować się ze sprzedawcą Porsche.
- E.0 Ważne informacje na temat bagażników montowanych na tylnych drzwiach pojazdu**
- E.1 Nigdy nie należy montować bagażnika, jeśli pojazd jest wyposażony w opcjonalny/dodatkowy tylny spojler (nawet jeśli dany model pojazdu jest zalecany w Przewodniku dla kupujących Porsche, zobacz niżej).
- E.2 Przed zainstalowaniem bagażnika należy zawsze sprawdzić najnowsze rekomendacje dotyczące danego pojazdu w Przewodniku dla kupujących Porsche pod adresem [www.Porsche.com](http://www.Porsche.com).
- E.3 Należy pamiętać, że po opublikowaniu niniejszych instrukcji mogły zostać wydane nowe lub uaktualnione rekomendacje. Brak informacji w Przewodniku dla kupujących Porsche o konkretnym pojeździe może wynikać z jednej z poniższych przyczyn:
- E.3. A. Pojazd jest wyposażony w plastikowy/słaby/duży spojler.
- E.3. B. Pojazd ma plastikowe/szklane lub dzielone tylne drzwi.
- E.3. C. Producent pojazdu nie zezwala na montowanie bagażników na tylnych drzwiach.
- E.3. D. Pojazd został dopiero wprowadzony na rynek (mniej niż sześć miesięcy wcześniej). Najaktualniejsze informacje można zawsze znaleźć w witrynie [www.Porsche.com](http://www.Porsche.com).
- E.4 Modele aut oferowane w różnych krajach mogą różnić się od siebie konstrukcją i wyposażeniem, np. tylne drzwi mogą być wyposażone w chromowane dodatki lub spojler. Bagażników montowanych na tylnych drzwiach nie można stosować na pojazdach wyposażonych w tego rodzaju akcesoria, nawet jeśli dany model jest zatwierdzony w Przewodniku dla kupujących Porsche.
- E.5 Firma Porsche nie ponosi żadnej odpowiedzialności za jakiegokolwiek uszkodzenia lub straty spowodowane niepełnymi lub nieaktualnymi informacjami w Przewodniku dla kupujących Porsche w wyniku regionalnych różnic w wyposażeniu i konstrukcji pojazdu.
- E.6 Należy pamiętać, że po zainstalowaniu bagażnika na tylnych drzwiach korzystanie z wycieraczki tylnej szyby może być niemożliwe. Wycieraczkę należy wyłączyć (np. przez usunięcie bezpiecznika – informacje dostępne w instrukcji pojazdu) lub zdjąć. W pojazdach z automatycznym mechanizmem tylnej wycieraczki należy całkowicie odłączyć tę funkcję po zainstalowaniu bagażnika montowanego na tylnych drzwiach. Pomoc w tym zakresie można uzyskać u sprzedawcy pojazdu lub w warsztacie samochodowym.
- E.7 Przed zainstalowaniem bagażnika montowanego w tylnych drzwiach należy zawsze wyczyścić powierzchnię i krawędzie drzwi oraz tylnej części dachu.
- E.8 Ze względu na ryzyko uszkodzenia pojazdu nie należy otwierać bagażnika pojazdu, gdy na zamontowanym na tylnych drzwiach bagażniku są załadowane rowery. Przed otwarciem bagażnika pojazdu rowery należy zdjąć z bagażnika rowerowego.
- F.0 Warunki jazdy i przepisy drogowe**
- F.1 Należy regularnie sprawdzać mocowanie ładunku.
- F.2 Kierowca pojazdu ponosi wyłączną odpowiedzialność za pełną sprawność bagażnika oraz za jego bezpieczne zamocowanie wraz z ładunkiem (nawet jeśli instalację przeprowadza inna osoba).
- F.3 Za każdym razem po zainstalowaniu bagażnika należy sprawdzić jego mocowanie po przejechaniu krótkiego dystansu (50 km), a następnie powtarzać kontrolę w regularnych odstępach. W przypadku niepokojących odgłosów albo jeśli ładunek lub bagażnik poruszają się, samochód zachowuje się w nietypowy sposób lub występują inne nadzwyczajne okoliczności, należy zatrzymać się i sprawdzić, czy bagażnik oraz ładunek są prawidłowo zabezpieczone zgodnie z instrukcją montażu.
- F.4 Po zainstalowaniu bagażnika całkowita długość/wysokość pojazdu może się zwiększyć. Same rowery mogą też zwiększać szerokość i wysokość pojazdu. Podczas wjeżdżania np. do garażu bądź na prom i/lub cofania należy zachować szczególną ostrożność.
- F.5 Wszelkie uszkodzone lub zużyte części bagażnika należy niezwłocznie wymienić. W trakcie transportu wszystkie dźwignie, śruby i/lub nakrętki muszą być zamocowane zgodnie z instrukcją montażu.

- F.6 Zamki w bagażnikach, które są w nie wyposażone, muszą być zawsze zamknięte. Podczas transportu klucz musi być wyjęty i schowany wewnątrz samochodu.
- F.7 Należy pamiętać, że zainstalowanie bagażnika wpływa na zachowanie pojazdu podczas jazdy – szczególnie pokonywania zakrętów – i hamowania, a pojazd może być bardziej wrażliwy na działanie bocznego wiatru.
- F.8 W zależności od modelu bagażnika tylne światła pojazdu mogą być zasłonięte. W takim przypadku – jeśli bagażnik nie jest wyposażony w tylne światła – należy zainstalować dodatkową listwę oświetleniową.
- F.9 Może być wymagane zainstalowanie dodatkowej tablicy rejestracyjnej. Należy ją przymocować do odpowiedniej części bagażnika zgodnie z lokalnymi przepisami.
- F.10 Prędkość pojazdu należy zawsze dostosowywać do ciężaru przewożonego ładunku i warunków panujących na drodze, np. rodzaju i jakości nawierzchni, siły wiatru, natężenia ruchu i ograniczenia prędkości. W żadnym razie nie należy przekraczać prędkości 130 km/godz. Należy zawsze przestrzegać obowiązujących ograniczeń prędkości i przepisów ruchu drogowego.
- F.11 Należy pamiętać, by przejeżdżając przez progi zwalniające, ograniczyć prędkość do 10 km/h.
- F.12 Należy pamiętać, że podczas transportu może być słyszalny odgłos wiatru, różniący się w zależności od modelu pojazdu i przewożonego ładunku.
- F.13 Ze względu na oszczędność paliwa i wpływ na środowisko naturalne, a także bezpieczeństwo innych uczestników ruchu drogowego, bagażnik należy usunąć z pojazdu, jeśli nie jest używany.

## G.0 Konserwacja

- G.1 Bagażnik należy regularnie czyścić ciepłą wodą lub szamponem samochodowym zwłaszcza w trakcie pobytu nad morzem lub po powrocie z takiej wycieczki (działanie słonej wody) albo zimą, kiedy na drogach jest stosowana sól.
- G.2 W razie konieczności należy nasmarować mechanizm mocujący (oprócz powierzchni stykających się z powierzchnią kuli haka) i inne ruchome części bagażnika.
- G.3 Przed wjazdem do myjni mechanicznej należy zdjąć bagażnik.
- G.4 Zdjęty z pojazdu bagażnik należy przechowywać w suchym miejscu. Wszystkie elementy bagażnika należy trzymać w bezpiecznym miejscu. Bagażnik należy czyścić i konserwować zgodnie z instrukcją.
- G.5 W razie zgubienia lub zucia części bagażnika należy korzystać tylko z oryginalnych części zamiennych Porsche. Części zamienne można kupić u sprzedawcy lub producenta.
- G.6 Aby zapewnić szybką dostawę części zamiennych i uniknąć niepotrzebnych pytań, w chwili składania zamówienia lub zapytania należy podać szczegóły dotyczące produktu oraz numer seryjny.
- G.7 Aby zapewnić jak najszybszą wymianę zgubionego lub uszkodzonego klucza, należy zapisać numery znajdujące się na kluczu.



## A.0 Wszechobecną ustanowienie

- A.1 Spółność Porsche nieprzebra odpowiedzialność za újmy na zdrowí, škodu na movímém cí nemovímém mavjetku, ztrátu zisku nebo jakoukoli jinou ztrátu cí škodu způsobenou nevhodnou montáží nebo nesprávným použitím nosiče, včetně montáže nebo použití v rozporu s návodem k sestavení, montážním návodem nebo jakýmkoli jinými písemnými cí ústními pokyny udělenými společností Porsche nebo prodejcem výrobků společnosti Porsche.
- A.2 Nosič a jeho součásti se nesmějí žádným způsobem upravovat.
- A.3 S veškerými dotazy týkajícími se funkce a použití nosiče, včetně příslušných omezení, se obraťte na prodejce výrobků Porsche. Pečlivě si přečtete všechny dodané návody a informace o záruce dřív, než nosič namontujete a začnete jej používat.

## B.0 Montáž

- B.1 V návodu k montáží zkontrolujte, že vám byly dodány všechny nezbytné součásti nosiče.
- B.2 Pečlivě si přečtete montážní návod i seznam doporučení (pokud je přiložen). Dodržujte uvedený sled úkonů a postupujte v daném pořadí bodů 1, 2, 3 atd.
- B.3 Nepokoušejte se namontovat nosič jakýmkoli jiným způsobem, než jaký je uveden v návodu k montáží.

## C.0 Zatížení

- C.1 Nepřekračujte maximální zatížení nosiče, které je uvedeno v návodu k montáží. Kromě toho má vždy přednost maximální doporučené vlastní zatížení vozidla před zatížením nosiče uvedeném v návodu k montáží. Platná je vždy nižší z obou hodnot maximálního zatížení a tu nepřekračujte.
- C.2 Maximální zatížení nosiče uvedené v návodu k montáží platí pro pohyblivý se i zaparkovaná vozidla.
- C.3 Náklad musí být pečlivě zajištěn. K zajištění nákladu nepoužívejte elastické pouťací popruhy.
- C.4 Vždy zkontrolujte, že maximální hmotnost připadající na jedno jízdní kolo nepřekračuje hmotnost uvedenou v návodu k montáží.
- C.5 Pokud máte nosič kol s montáží na zadní dveře vozidla nebo na tažné zařízení, vždy naložte nejvíce a nejnižší kola nejbliže k vozidlu a teprve poté naložte kola menší a lehčí.
- C.6 Nosič je konstrukčně uzpůsoben pouze k převážení kol se standardními rámy. Nepřevazujte na nosič tandemová kola. Vždy zkontrolujte maximální velikost (průměr) rámu kola uvedenou v návodu k montáží.
- C.7 Pokud chcete na nosiči přepravovat kola s karbonovými rámy nebo vidlicemi, tepejte se nejdrív výrobce nebo prodejce kola.
- C.8 U nosičů montovaných k zadní straně vozidla (nosiče s montáží na tažné zařízení nebo nosiče s montáží na zadní dveře) doporučujeme použít adaptér pro rámy kol Porsche 982.
- C.9 Společnost Porsche nepřebírá odpovědnost za jakékoli poškození karbonových rámu nebo vidlic, které vzniklo během montáže a/ nebo používání nosiče.
- C.10 Všechny součásti kol, které se mohou lehce uvolnit, musí být před přepravou kola sejmuty. Toto opatření se týká zejména dětských sedaček, košíků, zámků (pokud nejsou trvale namontovány) a pumpiček, protože by se mohly během přepravy působením zvýšeného odporu vzduchu a vibrací uvolnit a ohrozit ostatní účastníky silničního provozu.
- C.11 Pokud máte vozidlo s funkcí automatického otevírání zavazadlového prostoru nebo zadních výklopných dveří spolu s nosičem namontovaným na zadní straně vozidla, musíte tuto funkci deaktivovat a otevřít zavazadlový prostor ručně. Jinak byste mohli poškodit vozidlo i nosič.
- C.12 Náklad označte vhodnými světly a varovnými signály podle platných místních předpisů.
- C.13 U vozidel s první homologací po 1. říjnu 1998 nesmí nosič namontovaný na zadní straně vozidla a náklad zakrývat třetí brzdové světlo vozidla. Třetí brzdové světlo vozidla musí být viditelné:
  - Pod úhlem 10 stupňů vlevo i vpravo od podélné osy vozidla,
  - Pod úhlem 10 stupňů nad a 5 stupňů pod vodorovnou osou vozidla.
Pokud tyto číselné hodnoty nelze dodržet, musíte na vozidlo namontovat náhradní brzdové světlo. Při používání nosiče se řiďte příslušnými předpisy.
- C.14 Návod k montáží, bezpečnostní pokyny a osvědčení o evropské homologaci ECE (je-li k dispozici) převážejte ve vozidle, na kterém je nosič namontován.

## D.0 Důležité informace týkající se nosičů s nosičem na tažné zařízení

- D.1 Nosiče s montáží na tažné zařízení nejsou vhodné pro tažná zařízení, která jsou vyrobena pouze z hliníku nebo ze slitiny GG40 (litiny).
- D.2 Kulová hlavice i válcová část tažného zařízení, která zasahuje 2 cm pod kulovou hlavici, musí být vyrobena z oceli. Držák kulové hlavice tažného zařízení však může být vyroben z hliníku.
- D.3 Celková hmotnost nosiče a nákladu nesmí nikdy překročit maximální nosnost tažného zařízení. Informace o nosnosti tažného zařízení naleznete na štítku vedle tažného zařízení nebo v brožurě s technickými údaji vozidla.
- D.4 Vždy zkontrolujte, zda není kulová hlavice tažného zařízení špinavá, mastná nebo poškozená. Některí výrobci dodávají kulové hlavice tažných zařízení spolu s ochrannou fólií nebo povlakem. Tuto fólii nebo povlak před použitím nosiče odstraňte, protože má negativní vliv na tření a stabilitu hlavice.
- D.5 Než se vydáte na cestu, zkontrolujte funkčnost světel. Pokud používáte mihové světlo umístěné na nosiči, nesmí současně svítit mihové světlo vozidla. Mihové světlo vozidla se obvykle automaticky vypíná, když vozidlo zaznamená, že je připojen kabel mihových světel nosiče. Vždy zkontrolujte, zda tomu tak skutečně je.
- D.6 Pokud se nosič na kulové hlavici tažného zařízení pohybuje nebo pokud dojde ke snížení svěrcí síly při zatažení páky, je třeba tuto svěrcí sílu seřídít v souladu s pokyny uvedenými v návodu k montáží. Pokud si nejste jisti, obraťte se na místního prodejce výrobků Porsche.

- D.7 Pokud máte nosič s funkcí snadného přístupu do zavazadlového prostoru, vždy před cestou zkontrolujte, že je tato funkce bezpečně zajištěna v přepravní poloze.
- D.8 Dodržujte bezpečnou vzdálenost mezi nosičem, jízdními koly a trubkou výfuku, předejdete tak poškození nosiče a kol působením tepla. Horká trubka výfuku a horké výfukové plyny mohou poškodit součásti nosiče a/nebo kol. U určitých modelů vozidel je třeba namontovat prodlužovací nástavec trubky výfuku. Požadavky týkající se vašeho vozidla vám rád sdělí místní prodejce výrobků Porsche.

## E.0 Důležité informace týkající se nosičů s montáží na zadní dveře

- E.1 Nosič nepoužívejte, je-li vaše vozidlo vybaveno doplňkovým/přídavným zadním spoilerem (a to ani tehdy, je-li model vozidla doporučen v našem Průvodci nosiči Porsche, viz níže).
- E.2 Než začnete s montáží nosiče, podívejte se na aktuální doporučení týkající se vašeho vozidla, která jsou uvedena v Průvodci nosiči Porsche na stránkách [www.Porsche.com](http://www.Porsche.com).
- E.3 Je možné, že společnost Porsche pro vaše vozidlo vydala nebo aktualizovala další doporučení, poté, co byl vydán tento návod. Není-li vaše vozidlo v Průvodci nosiči Porsche uvedeno, může tomu tak být z několika důvodů:
- E.3. A. Vaše vozidlo je vybaveno plastovým / nedostatečně pevným / rozměrným spoilerem,
- E.3. B. Vaše vozidlo je vybaveno plastovými / skleněnými nebo dělenými zadními dveřmi,
- E.3. C. Výrobci vozidel nepovolují používat nosiče s montáží na zadní dveře,
- E.3. D. Vaše vozidlo bylo uvedeno na trh teprve nedávno (je na trhu méně než šest měsíců). Aktuální informace naleznete na stránkách [www.Porsche.com](http://www.Porsche.com).
- E.4 Výrobci vozidel dodávají svá vozidla na trh v různých verzích po celém světě s rozdílným vybavením. To např. znamená, že zadní dveře mohou být doplněny chromovaným dílem nebo spoilerem. Nosiče s montáží na zadní dveře se ale nesmějí používat na vozidlech vybavených příslušenstvím tohoto druhu, a to ani tehdy, je-li model vozidla schválen v Průvodci nosiči Porsche.
- E.5 Společnost Porsche nepřebírá žádnou odpovědnost za jakékoli poškození nebo ztrátu způsobenou neuplnými nebo zastaralými informacemi uvedenými v Průvodci nosiči Porsche v důsledku regionálních rozdílů ve vybavě nebo příslušenství vozidla.
- E.6 Stěrač oken zadních dveří nemusí být funkční, máte-li nosič namontovaný na zadních dveřích. Deaktivujte funkci stěrače (např. vyjměte pojistky – více informací naleznete v uživatelské příručce vašeho vozidla) nebo stěrače demontujte. U vozidel s automatickou funkcí zadního stěrače je třeba tento stěrač zcela odpojit. Obráťte se na místního prodejce vozidla nebo servisní dílnu.
- E.7 Než začnete s montáží nosiče na zadní výklopné dveře, vždy očistěte povrch i hrany těchto dveří.
- E.8 Z důvodu rizika poškození vozidla není povoleno otevírat zavazadlový prostor vozidla, když je nosič kol s montáží na zadní dveře vozidla naložen jízdními koly namontovanými na zavazadlový prostor vozidla. Před otevřením zavazadlového prostoru vozidla musí být nosič kol prázdný.

## F.0 Jízdní vlastnosti a dopravní předpisy

- F.1 Pravidelně kontrolujte upevnění nákladu.
- F.2 Řidič vozidla nese výlučnou odpovědnost za zajištění bezchybného stavu a bezpečného upevnění nosiče a nákladu (i tehdy, jestliže montáž nebo nakládání prováděla třetí osoba).
- F.3 Po ujetí krátké vzdálenosti (50 km) a poté v pravidelných intervalech kontrolujte, zda je nosič bezpečně upevněn. Pokud zaznamenáte nezvyklý hluk, pohyb nákladu a/nebo nosiče, změnu chování vozidla nebo cokoli nezvyklého, zastavte a zkontrolujte, zda jsou nosič i náklad správně zajištěny v souladu s návodem k montáži.
- F.4 Montáž nosiče může zvýšit celkovou délku a hmotnost vozidla. Převážena jízdní kola mohou navíc zvýšit celkovou šířku a výšku vozidla. Proto dbejte zvýšené opatrnosti při couvání a vjíždění do garáží, najíždění na trajekty apod.
- F.5 Jakékoli poškozené nebo opotřebované součásti nosiče neprodlejte vyměňte. Během přepravy musí být všechny páky, šrouby a matice utaženy podle pokynů uvedených v návodu k montáži.
- F.6 Nosiče, které jsou vybaveny zámkem, musí být trvale v uzamknuté poloze. Klíče vyjměte ze zámku a během přepravy je mějte uložené ve vozidle.
- F.7 Nezapomenejte, že při jízdě s namontovanými nosičem se mohou změnit jízdní vlastnosti vozidla i jeho chování při brzdění (včetně projíždění zatáček) a že vozidlo může být citlivější na boční vítr.

- F.8 V závislosti na modelu nosiče může dojít ke snížení viditelnosti koncových světel vozidla. Pokud se tak stane a nosič není vybaven integrovanými zadními světly, namontujte na nosič externí světla.
- F.9 V některých případech je třeba v souladu s místními předpisy připevnit k nosiči přídavnou registrační značku.
- F.10 Rychlost vozidla přízpusobte převáženímu nákladu a aktuálním podmínkám provozu, například druhu a stavu vozovky, povrchovým podmínkám, hustotě provozu a platným rychlostním omezením. Za žádných okolností však nesmí překročit 130 km/h. Vždy dodržujte nejvyšší dovolenou rychlost a další dopravní předpisy.
- F.11 Přes zpomalovací prahy přejíždějte pomalu, maximální rychlostí 10 km/h.
- F.12 Během jízdy může vznikat aerodynamický hluk, který se liší v závislosti na typu vozidla a nákladu.
- F.13 Nepoužívaný nosič z vozidla odmontujte. Ušetříte tak palivo, omezíte nepříznivý vliv vyšší spotřeby na životní prostředí a zajišťete vyšší bezpečnost ostatních účastníků silničního provozu.

## G.0 Udržba

- G.1 Nosič pravidelně čistěte pomocí teplé vody a autošamponu, a to zejména při použití v poběžných oblastech, kde je nosič vystaven účinkům slané vody, a během zimního období, kdy se na silnicích používá posypová sůl.
- G.2 Podle potřeby promazávejte spojkový mechanismus (nikoli však povrchy, které přicházejí do styku s povrchem kulové hlavice tažného zařízení) a další pohyblivé součásti nosiče.
- G.3 Před použitím automatické mycí linky sejměte nosič z vozidla.
- G.4 Po odmontování skladujte nosič na suchém místě. Všechny součásti nosiče musí být bezpečně uloženy. Nezapomínejte nosič čistit a udržovat podle pokynů uvedených v návodu.
- G.5 Jako náhradu za ztracené nebo opotřebované součásti nosiče používejte pouze originální náhradní díly Porsche. Náhradní díly je možno zakoupit u prodejce nebo u výrobce.
- G.6 Při odesílání objednávek nebo poptávků vždy uvádějte podrobné informace o výrobku, včetně jeho výrobního čísla. Vyhněte se tak časové náročnému vyřizování dotazů a náhradní díly obdržíte rychle.
- G.7 Poznačte si číslo zámku a klíče, které se nachází přímo na tomto klíči. Náhradu za ztracené nebo vadné klíče tak obdržíte bez prodlev.



## A.0 Általános

- A.1 A Porsche nem vállal semminemű felelősséget személyi sérülésért, ingó és ingatlan vagyontárgyakban bekövetkező kárért, nyereség elmaradásáért, valamint semmilyen egyéb, a kerékpártartó helytelen felszereléséből, illetve helytelen használatából eredő veszteségért, illetve kárért, ideértve – nem korlátozó jelleggel – az összeszerelési útmutató és a felszerelési útmutató utasításaitól, valamint a Porsche vagy a Porsche márkakereskedői által írásban vagy szóban adott utasításokkal ellentétes felszerelés és használatot is.
- A.2 Tilos a kerékpártartónak és alkatrészeinek bármennemű átalakítása.
- A.3 Ha kérdése merül fel a kerékpártartó működetéséről, használatáról vagy a rá vonatkozó korlátozásokkal kapcsolatban, vegye fel a kapcsolatot a Porsche márkakereskedőjével. A kerékpártartó felszerelése és használata előtt figyelmesen olvasson el minden utasítást és garanciára vonatkozó információit.

## B.0 Rögztés

- B.1 Nézze meg az összeszerelési útmutatót, és győződjön meg arról, hogy megvan a kerékpártartó minden szükséges alkatrésze.
- B.2 Figyelmesen olvassa el az összeszerelési útmutatót és a javaslatokat (ha vannak ilyenek), és kövesse a bennük foglaltakat. Majd az alábbi 1., 2., 3. stb. lépéseket követe rögztse az alkatrészeket, ügyelve a műveletet helyes sorrendjére.
- B.3 Ne próbálja meg a kerékpártartót a felszerelési útmutatóban ismertetettől eltérő módon felszerelni.

## C.0 Terhelés, rakomány

- C.1 A kerékpártartót tilos az összeszerelési útmutatóban megadott maximális teherbírásnál jobban terhelni. A jármű maximális terhelhetőségére vonatkozó ajánlás felülbírája az összeszerelési útmutatóban megadott terhelhetőséget. A két ajánlott maximális érték közül mindig a kisebbiket kell figyelembe venni, és azt nem szabad túllépni.
- C.2 Az összeszerelési útmutatóban a kerékpártartóra megadott maximális teherbírási mozgó és parkoló járműre egyaránt vonatkozik.



- C.3 A rakományt biztonságosan kell rögzíteni. Rugalmas rögzítőkötelet használni tilos.
- C.4 Ellenőrizze le, hogy a felszerelési útmutató mekkora maximális súlyt határoz meg kerékpáronként, és ügyeljen arra, hogy ne lépje túl ezt a súlyhatárt.
- C.5 Amikor hátsó ajtóra vagy vonóhorogra szerelhető kerékpártartóra tesz fel kerékpárokat, mindig a legnagyobb és legnehezebb kerékpárt tegye az autóra az a legközelebb, és ezt kövessék a kisebb és könnyebb kerékpárok.
- C.6 A kerékpártartó csak szabványos vázzal rendelkező kerékpárok szállítására alkalmas. Tandemkerékpárok nem szállíthatók ezen a kerékpártartón. Mindig nézze meg, mekkora maximális kerékpár-váz-méretet (átmérőt) enged meg a felszerelési útmutató, és azt ne lépje túl.
- C.7 Szénszálas vázzal vagy villával rendelkező kerékpárok esetén mindig kérdezze meg a kerékpár gyártóját, hogy szabad-e ezt a kerékpártartót használni.
- C.8 Javasoljuk, hogy a hátulra felszerelt tartók (például vonóhorogra és hátsó ajtóra szerelhető tartók) esetén 982-es Porsche kerékpár-váz-adaptert használjon.
- C.9 A Porsche nem vállal felelősséget a kerékpár felrögzítése és/vagy a kerékpártartó használatát során a szénszálas vázzal vagy villával rendelkező kerékpárokból bekövetkezett semminemű kárért.
- C.10 Szállítás előtt a kerékpárról el kell távolítani minden levehető alkatrészt, ideértve - nem korlátozó jelleggel - a gyermekülést, a kosarat, a (nem végsőleges módon felszerelt) záratok és lakatokat, valamint a pumpát. Ezek az alkatrészek a megnövekedett légellenállás és rezgés miatt menet közben leválhatnak, és veszélyt jelenthetnek a többi közlekedő számára.
- C.11 Ha a jármű automatikus csomagtartónyitót vagy felnyitóhátsóját-nyitót funkcióval rendelkezik, akkor a jármű és/vagy a kerékpártartó sérülésének megelőzése érdekében ezt a funkciót ki kell iktatni, és a csomagtartót kézzel kell kinyitni, amikor fel van szerelve a hátsó ajtóra szerelhető kerékpártartó.
- C.12 Szükség esetén a rakományt a helyi jogszabályoknak megfelelően világítással és figyelmeztető jelzéssel kell ellátni.
- C.13 Az olyan járművek esetén, amelyek 1998. október 1. utáni első típusjóváhagyással rendelkeznek, a hátsó ajtóra szerelt kerékpártartó és/vagy annak rakománya nem takarhatja el a harmadik féklámpát. A jármű harmadik féklámpájának láthatónak kell lennie:
- A jármű hossz tengelyétől balra és jobbra mért 10-10 fokos szög tartományból,
  - A vízszintes tengelytől felfelé mért 10 fokos és lefelé mért 5 fokos szög tartományból.
- Ha nem teljesülnek ezek a feltételek, akkor kiegészítő féklámpát kell felszerelni. A kerékpártartó használatát során figyelembe kell venni a nemzeti jogszabályokat.
- C.14 Tartsa a használati és a biztonsági utasításokat, és (amennyiben van) az ECÉ-típusjóváhagyást a járműben, amelyek felszerelték a tartót.
- D.0 Vonóhorogra szerelhető kerékpártartókra vonatkozó fontos információk**
- D.1 A vonóhorogra felszerelt kerékpártartó nem használható alumíniumból vagy GGG40 öntöttvasból készült vonóhorog esetén.
- D.2 A vonóhorog gömb alakú részének és az alatta lévő 2 cm-es hengeres résznek acélból kell készülnie. A vonóhorog-ajlízat és -hordozó azonban készülhet alumíniumból is.
- D.3 A kerékpártartó és rakományának együttes súlya soha sem haladhatja meg a vonóhorog megengedett kapacitását. A vonóhorog kapacitására vonatkozó adatok a vonóhorog mellett elhelyezett táblán vagy a jármű használati útmutatójában találhatók.
- D.4 Mindig ellenőrizze, hogy a vonóhorog nem piszkos vagy olajos-e, illetve nem sérült-e. Egyes gyártók a vonóhorog védőfóliával vagy védőburkolattal látják el. A kerékpártartó használatát előtt ezt a fóliát, illetve burkolatot el kell távolítani, mert károsan befolyásolja a tapadást és a stabilitást.
- D.5 Indulás előtt ellenőrizni kell, működnek-e a lámpák. A kerékpártartó ködlámpájának használatakor ügyeljen arra, hogy ne legyen bekapcsolva a jármű ködlámpája is. A jármű ködlámpája rendszerint automatikusan kikapcsol, amikor a jármű azt észleli, hogy be van dugva a csatlakozó. Ellenőrizze, hogy valóban így történt-e.
- D.6 Ha a kerékpártartó elmozdul a vonóhorogon, vagy ha a rögzítőkár használatakor csökken a rögzítőerő, akkor a felszerelési útmutatóban foglaltaknak megfelelően be kell állítani a vonóhorog rögzítőerejét. Kérjen tanácsot vagy segítséget a Porsche helyi márkakereskedőjétől.
- D.7 Ha a kerékpártartó dönthető, hogy könnyen hozzá lehessen férni a csomagtartóhoz, akkor ügyeljen arra, hogy menet közben ez a szerkezet szállítási, vagy rögzített helyzetben legyen.
- D.8 Tartson biztonságos távolságot a kerékpártartó/kerékpárok és a kipufogókör között, hogy a hő ne károsíthatja a tartót és/vagy a kerékpárokat. A forró kipufogócső és/vagy a forró kipufogócső tömretheti a tartó és/vagy a kerékpárok alkatrészeit. Egyes járműmodellek esetén meg kell hosszabbítani a kipufogócsövet. Ha kétséges merülnek fel a járműverre vonatkozó követelményekkel kapcsolatban, kérjen tanácsot a Porsche helyi márkakereskedőjétől.
- E.0 Hátsó ajtóra szerelhető kerékpártartókra vonatkozó fontos információk**
- E.1 Soha ne szerelje fel a kerékpártartót olyan járműre, amely kiegészítő/műanyag hátsó spoilerrel rendelkezik (még akkor sem, ha a járműmodell ajlátnokként szerepel a Porsche vásárlói útmutatóban, lásd alább).
- E.2 A kerékpártartó felszerelése előtt a [www.Porsche.com](http://www.Porsche.com) webhelyen található Porsche vásárlói útmutatóban mindig nézze meg a járműverre vonatkozó legújabb ajánlásokat.
- E.3 Előfordulhat, hogy a jelen útmutatások közzététele után új vagy frissített ajánlások jelentek meg a járműverre vonatkozóan. Több oka is lehet annak, hogy járműve nem szerepel a Porsche vásárlói útmutatóban:
- E.3. A. Járműve műanyag/gyenge/nagy spoilerrel rendelkezik, vagy
- E.3. B. Járműve műanyag/üveg vagy osztott hátsó ajtóval rendelkezik, vagy
- E.3. C. A gépjármű gyártója nem engedélyezi a hátsó ajtóra szerelhető kerékpártartók használatát, vagy
- E.3. D. Járműve nagyon új a piacon (kevesebb mint hat hónapja forgalmazták). A [www.Porsche.com](http://www.Porsche.com) webhelyen mindig megtalálhatók a legfrissebb információk.
- E.4 A gépjármű-gyártók járműmodelljeiket a világ különböző országaiban különböző jellemzőkkel kínálják, például a hátsó ajtóra krómzott alkatrészeket vagy spoiler szerelhetnek fel. Az ilyen fajta alkatrészekkel felszerelt járműveken hátsó ajtóra szerelhető kerékpártartót még akkor sem szabad használni, ha a járműmodell a Porsche vásárlói útmutató a jóváhagyottak között sorolja fel.
- E.5 A Porsche nem vállal felelősséget a Porsche vásárlói útmutatóban szereplő információk nem teljes voltából vagy elavultságából eredő semminemű kárért, illetve veszteségért, ha az útmutató hiányosságosa a járműjellemzők regionális eltéréseinek tudható be.
- E.6 Ne felejtse meg, hogy előfordulhat, hogy nem használható a felnyitható hátsó ajtó ablaktörője, amikor fel van szerelve a hátsó ajtóra szerelhető kerékpártartó. Ki kell iktatni az ablaktörő funkciót (például a biztosíték eltávolításával - nézze meg a jármű használati útmutatóját), vagy le kell venni az ablaktörőt. Olyan járművek esetén, amelyek automatikusan működöttétek hátsó ablaktörővel rendelkeznek, ezt az ablaktörő funkciót teljesen ki kell iktatni, amikor a járműre hátsó ajtóra szerelhető kerékpártartó van felszerelve. Kérjen segítséget az autókereskedőjétől vagy a szerelőműhelyétől.
- E.7 A hátsó ajtóra szerelhető kerékpártartó felszerelése előtt mindig tisztítsa meg a felnyitható hátsó ajtót, illetve a hátsó ajtó felületét és éleit.
- E.8 A jármű károsodásának veszélye miatt tilos a jármű csomagterájtáját kinyitni, ha arra ajtóra szerelhető, kerékpárokkal megrakott hordozó van felszerelve. A kerékpártartóról az összes kerékpárt a csomagtartó kinyitása előtt le kell venni.
- F.0 Vezetési tulajdonságok és előírások**
- F.1 Utazás közben rendszeresen ellenőrizze rakomány rögzítését.
- F.2 Egyedül a jármű vezetője a felelős annak biztosításáért, hogy a kerékpártartó kifogástalan állapotban legyen és hogy mind a kerékpártartó, mind annak rakománya biztonságosan legyen rögzítve (még akkor is, ha a rögzítést harmadik személy hajtja vagy hajtotta végre).
- F.3 Valahányszor használja a kerékpártartót, rövid távolság (50 km) megtétele után, azt követően pedig rendszeres időközönként ellenőrizze, hogy a tartó biztonságosan rögzül-e. Ha szokatlan zajt észlel, ha úgy érzi, hogy mozog a rakomány és/vagy a kerékpártartó, ha a jármű szokatlanul viselkedik, vagy ha más szokatlan jelenséget tapasztal, álljon meg, és ellenőrizze, hogy helyesen és a felszerelési útmutató előírásainak megfelelően van-e rögzítve a kerékpártartó és annak rakománya.
- F.4 Amikor fel van szerelve a kerékpártartó, megnövekedhet a jármű teljes hossza és/vagy magassága. Maguk a kerékpárok is megnövelhetik a jármű teljes szélességét és magasságát. Tolatáskor és/vagy garázsba vagy kompra való be-, illetve felhajtáskor stb. legyen különösen óvatos.

- F.5 A kerékpártartó minden sérült vagy kopott alkatrészét azonnal cserélje ki. Menet közben minden karnak, csavarnak és/vagy anyának rögzítve kell lennie, ahogy azt a szerelési útmutató előírja.
- F.6 Zárall rendelkező kerékpártartók esetén a záraknak mindig zárva kell lenniük. A kulcsokat ki kell venni, és menet közben a járműben kell tartani őket.
- F.7 Ne felejtse, hogy felszerelt kerékpártartó esetén megváltozhatnak a jármű vezetési tulajdonságai és megváltozhat a fékezés hatása is (kanyarokban is), és hogy a járműre az oldalszél is nagyobb hatással lehet.
- F.8 A kerékpártartó modelljétől függően előfordulhat, hogy el lesznek takarva az autó hátsó lámpái. Ha a kerékpártartó nem rendelkezik beépített hátsó lámpákkal, akkor ilyen esetben külső lámpatesteket kell felszerelni.
- F.9 Szükség lehet kiegészítő rendszámtáblára is. Ezt a helyi jogszabályoknak megfelelően a kerékpártartó megfelelő részére kell rögzíteni.
- F.10 A jármű sebességét mindig a szállított rakománynak és az aktuális út- és látási viszonyoknak, így az út típusának, az út minőségének, a szélviszonyoknak, a forgalom sűrűségének és a betartandó sebességkorlátozásoknak megfelelően kell megválasztani, de a sebesség semmilyen körülmények között sem haladhatja meg az óránkénti 130 km-t. Mindig be kell tartani az érvényes sebességkorlátozást és az egyéb közlekedési szabályokat.
- F.11 A felkövrendőrökön lassan, legfeljebb 10 km/órás sebességgel hajtsön át.
- F.12 Ne felejtse, hogy menet közben a légáramlást zajt kelt, amely a járműtől és a rakománytól függően változhat.
- F.13 Az üzemenyag-takarékosság, a környezetre gyakorolt káros hatások csökkentése és a többi közlekedő biztonsága érdekében a kerékpártartót le kell venni a járműről, amikor nincs rá szükség.

## G.0 Karbantartás

- G.1 Rendszeresen tisztítsa meg a kerékpártartót meleg vízzel vagy autósamponnal, különösen akkor, ha a tartót tengerparton használja vagy használta (a sós vízpára miatt), illetve amikor sózások az utakat (télén).
- G.2 Szükség esetén kenje meg a kerékpártartó csatlakozó részeit (de a vonóhorog gömb alakú részének felületével érintkező felületeit ne!) és egyéb mozgó alkatrészeit
- G.3 Automatikus autómósó használata előtt vegye le a kerékpártartót.
- G.4 Amikor a kerékpártartó nincs a járműre szerelve, száraz helyen kell tárolni. A kerékpártartó minden alkatrészét biztonságos módon kell tárolni. Ne felejtse el a kerékpártartót az útmutatásoknak megfelelően meg tisztítani és karbantartani.
- G.5 Ha elvesznek vagy elkopnak a kerékpártartó egyes alkatrészei, helyettük csak eredeti Porsche gyártmányú pótalkatrészeket használjon. Pótalkatrészek a márkakereskedőktől és a gyártótól vásárolhatók.
- G.6 Annak érdekében, hogy gyorsan és időt rabló kérdézetések nélkül megkaphassa a pótalkatrészeket, érdeklődésor és megrendeléskor adja meg a megfelelő termékdátákat és a sorozatszámot.
- G.7 Annak érdekében, hogy az elveszett vagy hibás kulcsokat a lehető leggyorsabban lehessen helyettesíteni, jegyezze fel a kulcson található zár- és kulcsszámot.



## A.0 Generalitáti

- A.1 Porsche nu își asumă nicio răspundere pentru vătămările corporale, pentru deteriorarea bunurilor mobile sau imobile, pentru pierderea profitului sau pentru orice alte pierderi sau pagube cauzate de montarea sau utilizarea necorespunzătoare a suportului, inclusiv, dar fără limitare, montarea sau utilizarea neconforme cu instrucțiunile de asamblare, de montaj sau cu orice alt fel de instrucțiuni furnizate, în scris sau verbal, de Porsche sau de a dealer Porsche.
- A.2 Suportul și componentele acestuia nu trebuie modificate în niciun fel.
- A.3 Consultați dealerul Porsche dacă aveți orice fel de întrebări despre funcționarea, utilizarea și limitele suportului. Citiți cu atenție toate instrucțiunile și informațiile cu privire la garanție înainte de a monta și de a utiliza suportul.

## B.0 Montare

- B.1 Citiți instrucțiunile de asamblare pentru a vă asigura că aveți toate componentele necesare ale suportului.
- B.2 Citiți și urmați cu atenție instrucțiunile de asamblare și lista de recomandări, dacă este inclusă. Apoi, montați produsul în ordinea corectă, urmând punctele 1, 2, 3 și așa mai departe.

32

- B.3 Nu încercați să montați suportul în alt mod decât cel indicat în instrucțiunile de montaj.

## C.0 Încărcare

- C.1 Nu depășiți în niciun caz greutatea maximă de încărcare recomandată a suportului, menționată în instrucțiunile de asamblare. În plus, informația referitoare la greutatea maximă de încărcare recomandată pentru un anumit model de vehicul este întotdeauna prioritară față de cea specificată în instrucțiunile de asamblare a suportului. Se va lua în considerare întotdeauna cea mai mică greutate de încărcare recomandată, iar aceasta nu trebuie depășită în niciun caz.
- C.2 Greutatea maximă de încărcare pentru suport, conform specificațiilor din instrucțiunile de asamblare, se aplică atât vehiculelor în mișcare, cât și celor parcate.
- C.3 Încărcătura trebuie fixată cu atenție. Nu trebuie folosite cordoane elastice.
- C.4 Verificați și nu depășiți greutatea maximă recomandată pentru fiecare bicicletă, conform specificațiilor din instrucțiunile de montaj.
- C.5 Când încărcați biciclete pe un suport montat pe ușa din spate sau pe bara de tracțiune, poziționați întotdeauna cele mai mari și mai grele biciclete mai aproape de mașină, urmate de bicicletele mai mici și mai ușoare.
- C.6 Suportul este construit pentru a susține numai cadre standard de biciclete. Bicicletele tandem nu trebuie transportate pe suport. Verificați întotdeauna și nu depășiți dimensiunea maximă pentru cadrul bicicletelor (diametru), specificată în instrucțiunile de montaj.
- C.7 În cazul bicicletelor cu cadru sau furci din carbon, consultați întotdeauna producătorul sau dealerul acestora pentru a afla dacă utilizarea suportului este permisă.
- C.8 Vă recomandăm să folosiți adaptorul de cadru Porsche Bike Frame Adapter 982 pentru suporturile montate în partea din spate, cum ar fi suporturile montate pe bara de tracțiune și cele montate pe ușa din spate.
- C.9 Porsche nu își asumă nicio răspundere pentru nicio deteriorare a cadrelor sau furcilor din carbon survenită în timpul montării și/sau utilizării suportului.
- C.10 Toate componentele amovibile ale bicicletelor trebuie îndepărtate înainte de transport, inclusiv, dar fără limitare, scaunele pentru copii, coșurile, elementele de blocare (dacă nu sunt montate permanent) și pompele de aer. Aceste componente se pot desprinde în timpul transportului din cauza rezistenței crescute la aer și din cauza vibrațiilor și pot constitui un pericol pentru ceilalți utilizatori ai drumului.
- C.11 Dacă vehiculul este dotat cu funcție de deschidere automată a portbagajului sau a capacului de descărcare, această funcție trebuie dezactivată, iar compartimentul pentru bagaje trebuie deschis manual atunci când este prevăzut suportul montat în partea posterioară, pentru a se evita deteriorarea vehiculului și/sau a suportului.
- C.12 Dacă este necesar, încărcătura trebuie prevăzută cu sistemele de iluminare și cu indicatoarele de avertizare necesare, în conformitate cu legislația locală.
- C.13 În cazul vehiculelor de tipul aprobat inițial după 1.10.1998, suportul montat în partea posterioară și/sau încărcătura nu trebuie să acopere a treia lumină de frână a vehiculului. Această lumină trebuie să fie vizibilă de la:
- 10 grade la stânga și la dreapta axei longitudinale a vehiculului
  - 10 grade deasupra și 5 grade sub axa orizontală

Dacă aceste valori nu sunt respectate, trebuie prevăzută o lumină de frână suplimentară. Legislația națională trebuie respectată atunci când se utilizează suportul.

- C.14 Păstrați instrucțiunile de montare și siguranță și (dacă este cazul) Aprobarea tip ECE în vehiculul unde este montat suportul.

## D.0 Informații importante pentru suporturile montate pe bara de tracțiune

- D.1 Suportul montat pe bara de tracțiune nu este adecvat pentru barele de tracțiune construite în întregime din aluminiu sau GG40 (fier turnat).
- D.2 Bila de tracțiune și piesa cilindrică a barei de tracțiune, care ajunge la 2 cm sub bila respectivă trebuie să fie din oțel. Totuși, suportul bilei poate fi construit din aluminiu.
- D.3 Greutatea combinată a suportului și a încărcăturii nu trebuie să depășească niciodată capacitatea permisă pentru bara de tracțiune. Informații despre capacitatea barei de tracțiune pot fi găsite pe o placă de lângă bara de tracțiune sau în broșura informativă a vehiculului.

501-8993-01



- D.4 Asigurați-vă întotdeauna că bila de tracțiune este curată și că nu este deteriorată. Unii producători de bile de tracțiune acoperă bilele cu folie sau cu un strat protector. Această protecție trebuie îndepărtată înainte de utilizarea suportului, deoarece are efect negativ asupra fricțiunii și stabilității.
- D.5 Înainte de plecare, trebuie să verificați funcționarea luminilor. Când utilizați farul de ceață de pe suport, asigurați-vă că cel de pe vehicul nu este aprins în același timp. În mod normal, farul de ceață al vehiculului se stinge automat când vehiculul detectează că este conectată cupla. Verificați dacă aceasta este situația.
- D.6 Dacă suportul se mișcă pe bila de tracțiune sau dacă forța de prindere este redusă la acționarea mânerului de fixare, forța respectivă trebuie reglată, în conformitate cu instrucțiunile de montaj. Consultați dealerul **Porsche** local pentru sfaturi sau asistență.
- D.7 Dacă suportul este prevăzut cu un mecanism de înclinare pentru simplificarea accesului la portbagaj, asigurați-vă că, în timpul transportului, mecanismul respectiv este blocat ferm în poziția de transport.
- D.8 Păstrați o distanță sigură între suport/biciclete și țeava de eşapament pentru a evita deteriorarea suportului și/sau bicicletelor din cauza căldurii. Țeava și/sau gazele de eşapament fierbinți pot deteriora componentele suportului și/sau bicicletele. La anumite modele de vehicule, este necesară o extensie pentru țeava de eşapament. Consultați dealerul **Porsche** dacă aveți îndoieli despre cerințele aplicabile vehiculului dvs.
- E.0 Informații importante pentru suporturile montate pe ușa din spate**
- E.1 Nu montați niciodată suportul dacă vehiculul este prevăzut cu spoiler posterior opțional/suplimentar (chiar dacă modelul de vehicul este recomandat în Ghidul Cumpărătorului **Porsche** de mai jos).
- E.2 Înainte de a monta suportul, verificați întotdeauna cele mai recente recomandări pentru vehiculul dvs. din Ghidul Cumpărătorului **Porsche** de la [www.Porsche.com](http://www.Porsche.com).
- E.3 Este posibil să se fi emis recomandări noi sau actualizate pentru vehiculul dvs. după publicarea acestor instrucțiuni. Dacă vehiculul dvs. nu este listat în Ghidul Cumpărătorului **Porsche**, acest lucru poate avea mai multe motive:
- E.3. A. Vehiculul are un spoiler din plastic/slab/mare sau
- E.3. B. Vehiculul are o ușă din spate din plastic/sticlă sau divizată sau
- E.3. C. Producătorii de autoturisme nu permit utilizarea suporturilor montate pe ușa din spate sau
- E.3. D. Vehiculul este foarte nou pe piață (disponibil de mai puțin de șase luni). Cele mai recente informații pot fi găsite întotdeauna la [www.Porsche.com](http://www.Porsche.com).
- E.4 Producătorii de autoturisme comercializează modelele de vehicule cu diverse caracteristici, în țări diferite din întreaga lume. De exemplu, pe ușa din spate ar putea fi adăugată o componentă din crom sau un spoiler. Suporturile montate pe ușa din spate nu trebuie utilizate pe vehiculele prevăzute cu accesorii de acest fel, chiar dacă modelul de vehicul este aprobat în Ghidul Cumpărătorului **Porsche**.
- E.5 **Porsche** nu își asumă răspunderea pentru deteriorările sau pierderile cauzate de informațiile incomplete sau depășite furnizate în Ghidul Cumpărătorului **Porsche** ca rezultat al diferențelor regionale în ceea ce privește caracteristicile vehiculelor.
- E.6 Când este instalat suportul montat pe ușa din spate, este posibil ca ștergătorul capacului de încărcare să nu poată fi folosit. Funcția ștergătorului trebuie dezactivată (de exemplu, prin scoaterea siguranței; consultați broșura informativă a vehiculului dvs.) sau ștergătorul trebuie demontat. În cazul vehiculelor cu ștergător posterior automat, această funcție trebuie deconectată complet atunci când este instalat suportul montat pe ușa din spate. Consultați dealerul sau atelierul auto pentru asistență.
- E.7 Curățați întotdeauna suprafața și marginea capacului de încărcare și ale ușii din spate înainte de a instala suportul montat pe ușa din spate.
- E.8 Din cauza riscului de deteriorare a vehiculului, nu este permis să deschideți portbagajul vehiculului atunci când aveți un suport încărcat cu biciclete montat pe ușa portbagajului. Suportul pentru biciclete trebuie descărcat înainte de a deschide portbagajul vehiculului.
- F.0 Caracteristici de conducere și reglementări**
- F.1 Verificați fixarea încărcăturii în mod regulat.
- F.2 Șoferul vehiculului este unicul responsabil pentru asigurarea stării perfecte a suportului și pentru fixarea în siguranță a suportului și a încărcăturii (chiar dacă acestea au fost montate de altcineva).
- F.3 De fiecare dată când este utilizat suportul, asigurați-vă că acesta este fixat în siguranță după ce ați parcurs o distanță scurtă (50 km) și la intervale regulate. Dacă observați zgomote neobișnute, deplasări ale încărcăturii și/sau suportului, comportament diferit al vehiculului sau alte condiții neobișnute, opriți vehiculul și asigurați-vă că suportul și încărcătura sunt fixate corect, în conformitate cu instrucțiunile de montaj.
- F.4 Lungimea și/sau înălțimea totale ale vehiculului pot crește atunci când este montat un suport. Chiar bicicletele pot spori înălțimea totală ale vehiculului. Același atenție deosebită când vă deplasați în marșarier și/sau când intrați în garaje sau când vă urcați pe feriboturi etc.
- F.5 Înclocați mediat toate piesele deteriorate sau uzate ale suportului. În timpul transportului, toate manetele, suruburile și/sau piulițele trebuie strânse în conformitate cu instrucțiunile de montaj.
- F.6 Suporturile prevăzute cu sistem de blocare trebuie să fie întotdeauna în poziția blocat. În timpul transportului, cheile trebuie scoase și păstrate în interiorul vehiculului.
- F.7 Rețineți: caracteristicile de conducere ale vehiculului și comportamentul la frânare (inclusiv la curbe) se pot schimba, iar vehiculul poate deveni vulnerabil la vânturile laterale atunci când este montat suportul.
- F.8 În funcție de modelul de suport, luminile de poziție ale mașinii pot fi ascunse. Dacă acesta este cazul și dacă suportul nu are deja lumini de poziție încorporate, trebuie montat un tablou de lumini extern.
- F.9 Poate fi necesară o placă de înmatriculare suplimentară. Aceasta trebuie atașată în partea corespunzătoare pe suport, în conformitate cu legislația locală.
- F.10 Viteza vehiculului trebuie adaptată întotdeauna în funcție de încărcătura transportată și de condițiile de condus curente, cum ar fi tipul de drum, calitatea acestuia, condițiile de vânt, intensitatea traficului și limitele de viteză aplicabile, dar, în niciun caz, nu trebuie să depășească 130 km/h. Respectați întotdeauna limitele de viteză aplicabile și celelalte reglementări rutiere.
- F.11 Conduceți încet, cu o viteză maximă de 10 km/h, când treceți peste limitatoarele de viteză.
- F.12 Rețineți că în timpul transportului se poate genera zgomot de vânt, acesta putând varia în funcție de vehicul și de încărcătură.
- F.13 Pentru a economisi combustibil și pentru a diminua impactul asupra mediului, precum și pentru a proteja siguranța utilizatorilor drumului, suportul trebuie demontat de pe vehicul atunci când nu este utilizat.
- G.0 Întreținere**
- G.1 Curățați suportul în mod regulat, folosind apă caldă sau șampon auto, în special când folosiți sau după ce ați folosit suportul în zonele de coastă (efectul apei sărate) sau în perioadele când pe drumuri se presară sare (pe timp de iarnă).
- G.2 Lubrifiați mecanismul de cuplare (dar nu suprafețele care intră în contact cu bila de tracțiune) și celelalte componente mobile ale suportului, atunci când este necesar.
- G.3 Demontați suportul înainte de a utiliza o spălătorie auto automată.
- G.4 După demontarea de pe vehicul, suportul trebuie depozitat într-un loc uscat. Toate componentele suportului trebuie depozitate în siguranță. Nu uitați să curățați și să întrețineți suportul în conformitate cu instrucțiunile.
- G.5 Dacă pierdeți componente ale suportului sau dacă acestea se uzează, utilizați numai piese de schimb originale **Porsche**. Piesele de schimb pot fi achiziționate de la dealerul local sau de la producător.
- G.6 Pentru a asigura livrarea rapidă a pieselor de schimb și pentru a evita întrebările inutile, care vă irosesc timpul, furnizați detaliile relevante pentru produs și numărul de serie atunci când lansați o comandă sau când adresați întrebări.
- G.7 Pentru a vă asigura că puteți încloca cheile pierdute sau defecte cât de repede posibil, notați serio incuierii și cheii, care se găsește pe cheie.



#### A.0 Všeobecné informácie

- A.1 Spoločnosť Porsche nezodpovedá za zranenia osôb, škody na hnutelnom alebo nehnuteľnom majetku, ziskovú stratu ani za akukolvek stratu alebo škodu spôsobenú nesprávnou montážou alebo používaním nosiča vrátane, ale nie výhradne montáže alebo používanie v rozpore s návody na montáž a prevádzku alebo iných ústných či písomných pokynov od spoločnosti Porsche alebo jej zástupcu.

- A.2 Nosič ani jeho súčasti sa nesmú byť žiadnym spôsobom upravované.
- A.3 V prípade otázok týkajúcich sa používania a obmedzení nosiča kontaktujte svojho predajcu alebo obchodného zástupcu spoločnosti **Porsche**. Pred montážou a používaním nosiča si dôkladne prečítajte všetky pokyny a informácie o záruke.
- B.0 Montáž**
- B.1 Prečítajte si návod na montáž a uistite sa, že máte k dispozícii všetky potrebné súčasti nosiča.
- B.2 Dôkladne si prečítajte a dodržujte montážne pokyny a zoznam odporúčaní, ak je priložený. Dodržujte príslušnú sekvenciu bodov 1, 2, 3 atď. a postupujte v danom poradí.
- B.3 Nepokúšajte sa namontovať nosič inak, ako je uvedené v príslušných montážnych pokynoch.
- C.0 Náklad**
- C.1 Podľa špecifikácií v montážnych pokynoch sa maximálna hmotnosť nákladu nosiča nesmie prekročiť. Odporúčaná maximálna nosnosť pre samotné vozidlo má navyše vždy prednosť pred nosnosťou uvedenou v montážnych pokynoch. Vždy sa musí použiť nižšia odporúčaná maximálna nosnosť, ktorá sa nesmie prekročiť.
- C.2 Maximálna hmotnosť nákladu nosiča sa podľa montážnych pokynov vzťahuje tak na idúce, ako aj na zaparkované vozidlo.
- C.3 Náklad musí byť dôkladne zaistený. Nie je možné použiť elastické laná.
- C.4 Skontrolujte a neprekráčajte maximálnu hmotnosť na bicykel uvedenú v montážnych pokynoch.
- C.5 Pri nakladaní bicyklov na nosiče s montážou na zadné dvere alebo na ťažné zariadenie sa najbližšie k autu umiestňujú najväčšie a najťažšie a následne menšie a ľahšie bicykle.
- C.6 Nosič je konštruovaný na náklad výlučne štandardných bicyklových rámov. Tandemové bicykle sa na nosiči nesmú prevážať. Vždy skontrolujte a neprekráčajte maximálnu veľkosť bicyklového rámu (priemer) uvedenú v montážnych pokynoch.
- C.7 V prípade bicyklov s karbónovými rámmi alebo vidlicami sa o možnosti použitia nosiča vždy poraďte s výrobcom bicykla alebo zástupcom výrobcu.
- C.8 Na nosiče s montážou na zadné dvere, nosiče s montážou na ťažné zariadenie a nosiče s montážou na zadné dvere odporúčame používať adaptér pre rámy na bicykel **Porsche 982**.
- C.9 Spoločnosť **Porsche** nezodpovedá za žiadne škody na karbónových rámoch alebo vidliciach spôsobené počas montáže a/alebo používania nosiča.
- C.10 Všetky ľahko odnímateľné súčasti bicyklov sa musia pred prenosom zložiť vrátane, ale nie výhradne, detských sedačiek, kenoskov, zámkov (ak nie sú trvalo namontované) a pumpičiek. Tieto súčasti sa môžu počas prepravy vplyvom odporu vzduchu a vibrácií oddeliť a spôsobiť tak nebezpečenstvo pre ostatných účastníkov cestnej premávky.
- C.11 Ak je vozidlo vybavené funkciou automatického otvárania kufra alebo zadných dverí, musí sa po montáži nosiča na zadné dvere táto funkcia vypnúť a kufor otvoriť manuálne, aby sa zabránilo škodám na vozidle a/alebo nosiči.
- C.12 V prípade potreby musí byť náklad namontovaný spolu s vhodnými svetlami a výstražnými prvkami podľa miestnych právnych predpisov.
- C.13 V prípade vozidiel s prvým typovým schválením od 1. októbra 1998 nosič s montážou na zadné dvere a/alebo náklad nesmú zakrývať tretie brzďové svetlo. Toto svetlo musí byť viditeľné z nasledujúcich polôh:
  - 10 Stupňov naľavo a napravo od pozdĺžnej osi vozidla,
  - 10 Stupňov nad a 5 stupňov pod horizontálnou osou.
Ak tieto hodnoty nie sú splnené, musí byť namontované doplnkové náhradné brzďové svetlo. Používanie nosiča musí byť v súlade s právnymi predpismi štátu.
- C.14 Vo vozidle, v ktorom je namontovaný nosič, uschovajte montážne a bezpečnostné pokyny a (ak je to potrebné) typové schválenie EHK.
- D.0 Dôležité informácie pre nosiče s montážou na ťažné zariadenie**
- D.1 Nosič s montážou na ťažné zariadenie nie je vhodný pre ťažné zariadenia vyrobené výlučne z hliníka alebo GGG40 (liatina).
- D.2 Ťažné zariadenie a jeho valcovitá súčasť v dĺžke 2 cm pod ním musia byť vyrobené z ocele. Držiak na ťažné zariadenie môže byť vyrobený z hliníka.
- D.3 Kombinovaná hmotnosť nosiča a náklady nesmú nikdy prekročiť povolenú kapacitu ťažného zariadenia. Informácie o kapacite sa nachádzajú na štítku vedľa ťažného zariadenia alebo v informačnej brožúre vozidla.
- D.4 Vždy skontrolujte, či nie je ťažné zariadenie špinavé, masťné alebo poškodené. Niektorí výrobcovia ťažných zariadení pokrývajú svoje výrobky ochrannou fóliou alebo vrstvou. Táto fólia sa musí pred používaním nosiča odstrániť, pretože by mohla pôsobiť nepriaznivo na trenie a stabilitu.
- D.5 Pred odchodom je nutné skontrolovať fungovanie svetiel. Ak na nosiči používate hmlové svetlá, uistite sa, že nie sú súčasne zapnuté hmlové svetlá na vozidle. Hmlové svetlá vozidla sa zvyčajne pri zistení pripojenia automaticky vypnú. Skontrolujte, či je to tento prípad.
- D.6 Ak sa nosič na ťažnom zariadení hýbe alebo ak sa pri používaní upevňovacej ruky znižuje sťahovacia sila, musí byť sťahovacia sila ťažného zariadenia upravená v súlade s montážnymi pokynmi. V prípade potreby kontaktujte obchodného zástupcu spoločnosti **Porsche**.
- D.7 Ak má nosič nakláňací mechanizmus na ľahký prístup ku kufru, uistite sa, že je mechanizmus počas prenosu bezpečne zablokovaný v prenosnej pozícii.
- D.8 Dodržujte bezpečnú vzdialenosť medzi nosičom alebo bicyklami a výfukom, aby ste predišli poškodeniu nosiča a/alebo bicyklov teplom. Horúci výfuk a/alebo horúci výfukový plyn môže poškodiť súčasti nosiča a/alebo bicyklov. Na niektorých vozidlách sa vyžaduje predĺženie výfuku. V prípade pochybností o požiadavkách na vaše vozidlo kontaktujte obchodného zástupcu spoločnosti **Porsche**.
- E.0 Dôležité informácie o nosičoch s montážou na zadné dvere**
- E.1 Nikdy neinformujte nosič, ak má vozidlo ďalšie alebo doplnkové zadný spoiler (aj ak sa model vozidla odporúča v používateľskej príručke spoločnosti **Porsche**, pozrite nižšie).
- E.2 Pred montážou nosiča vždy skontrolujte najnovšie odporúčania pre vaše vozidlo v používateľskej príručke spoločnosti **Porsche** na stránkach [www.Porsche.com](http://www.Porsche.com) (Buyer's Guide).
- E.3 Nové alebo aktualizované odporúčania môžu byť pre vaše vozidlo publikované až po vydaní týchto pokynov. Ak vaše vozidlo nie je v zozname používateľskej príručky spoločnosti **Porsche**, môže to byť spôsobené nasledujúcimi dôvodmi:
  - E.3. A. Vaše vozidlo má plastový, slabý alebo veľký spoiler,
  - E.3. B. Vaše vozidlo má plastové, sklenené alebo otvorené zadné dvere,
  - E.3. C. Výrobca automobilov nepovoľuje používanie nosičov na zadné dvere,
  - E.3. D. Vaše vozidlo je novinkou na trhu (v predaji menej ako šesť mesiacov). Najnovšie informácie sú k dispozícii na stránkach [www.Porsche.com](http://www.Porsche.com).
- E.4 Výrobcovia automobilov predávajú svoje modely vozidiel s rozdielnym vybavením v rôznych krajinách vo svete, napr. na zadných dverách môže byť pridaná chrómová časť alebo spoiler. Na takýchto typoch vozidiel sa nosiče na dvere nesmú používať, a to aj v prípade, že je model vozidla schválený v používateľskej príručke spoločnosti **Porsche**.
- E.5 Spoločnosť **Porsche** nezodpovedá za žiadne škody alebo straty spôsobené neúplnými alebo neaktuálnymi informáciami v používateľskej príručke spoločnosti **Porsche** v dôsledku regionálnych rozdielov vo vybavení vozidla.
- E.6 Nezabudnite, že po montáži nosiča na zadné dvere pravdepodobne nebude možné používať zadný stierač. Funkcia stierača sa musí vypnúť (napr. odstránením poistky – skontrolujte informačnú brožúru vozidla) alebo sa musí byť stierač odstránil. Na vozidlách s automatickými stieračmi sa táto funkcia musí po montáži nosiča na zadné dvere úplne odpojiť. V prípade otázok kontaktujte predajcu vozidla alebo servisné stredisko.
- E.7 Pred montážou nosiča na zadné dvere vždy vyčistite povrch a okraje zadných dverí.
- E.8 Z dôvodu rizika poškodenia vozidla nie je povolené otvárať batôžinový priestor vozidla, keď je nosič bicyklov s montážou na zadné dvere vozidla naložený bicyklami namontovaný na batôžinový priestor vozidla. Pred otvorením batôžinového priestoru vozidla musí byť nosič bicyklov prázdny.
- F.0 Charakteristika a obmedzenia počas riadenia**
- F.1 Pravidelne kontrolujte upevnenie nákladu.
- F.2 Vodič vozidla nesie plnú zodpovednosť za zaistenie perfektného stavu nosiča a bezpečného upevnenia nákladu a nosiča (aj v prípade, že bol namontovaný tretou osobou).
- F.3 Pri každom používaní nosiča po krátkej vzdialenosti (50 km) a následne v pravidelných intervaloch skontrolujte, či je bezpečne namontovaný. Ak zachyтите akýkoľvek nezvyčajný hluk, pohyb nákladu a/alebo nosiča, rozdielne správanie vozidla alebo iné

- nezvyčajné javy, zastavte a skontrolujte, či sú nosič a náklad správne zaistené a spĺňajú montážne pokyny.
- F.4 Po montáži nosiča sa celková dĺžka a/alebo výška vozidla môžu zväčšiť. Samotné bicykle môžu zväčšiť celkovú dĺžku a výšku vozidla. Zvýšte svoju pozornosť pri cúvaní a/alebo vstupe do garáží, trajektov atď.
- F.5 Okamžite vymeňte akékoľvek poškodené alebo opotrebované časti nosiča. Počas prepravy musia byť všetky páky, pásy a/alebo matice upevnené podľa montážnych pokynov.
- F.6 Nosič namontovaný spolu so zámkom musia byť vždy v pozícii zablokovania. Počas prepravy sa kľúče musia odstrániť a držať vnútri vozidla.
- F.7 Nezabúdajte, že charakteristiky vozidla počas jazdy a funkcia brzd (vrátane zákrut) sa môžu meniť a na vozidlo po montáži nosiča môže pôsobiť bočný vietor.
- F.8 V závislosti od modelu môže nosič predstavovať prekážku pre zadné svetlá vozidla. Ak je to tak a nosič ešte nemá integrované zadné svetlá, je nutné namontovať externé svetlo.
- F.9 Možno sa bude vyžadovať doplnková tabuľka s ECV, ktorá sa pripevní na príslušnú časť nosiča podľa miestnych právnych predpisov.
- F.10 Rýchlosť vozidla sa musí prispôbiť prevážanému nákladu a aktuálnym cestným podmienkam, napr. typu a kvalite cesty, poveternostným podmienkam, intenzite cestnej premávky a platným rýchlostným obmedzeniam, no nesmie za žiadnych okolností prekročiť hodnotu 130 km/h. Vždy musia byť dodržané platné rýchlostné obmedzenia a iné nariadenia týkajúce sa cestnej premávky.
- F.11 Čez spomaľovače jazdite pomaly, maximálnou rýchlosťou 10 km/h.
- F.12 Nezabúdajte, že počas prepravy môže vietor spôsobovať hluk, ktorý sa môže meniť v závislosti od vozidla a nákladu.
- F.13 Ak sa nosič nepoužíva, musí sa z vozidla odstrániť z dôvodu úspornej spotreby paliva a dopadu na životné prostredie.

## G.0 Údržba

- G.1 Nosič pravidelne umývajte horúcou vodou alebo autošampónom, najmä po použití v pobrežných oblastiach (z dôvodu vplyvu slanej vody) alebo počas období posypu ciest soľou (v zime).
- G.2 V prípade potreby namažte spájací mechanizmus (nie však povrchy v kontakte s povrchom ťažného zariadenia) a ostatné pohyblivé časti nosiča.
- G.3 Pred použitím automatickej umývacej linky odmontujte nosič z vozidla.
- G.4 Po odmontovaní nosiča z vozidla ho uskladnite na suchom mieste. Všetky súčasti nosiča musia byť bezpečne uskladnené. Nezabúdajte nosič čistiť a udržiavať podľa pokynov.
- G.5 Ak sa niektoré časti nosiča stratia alebo opotrebojú, ako náhradu použite výhradne originálne náhradné diely spoločnosti **Porsche**. Zakúpiť si ich môžete u obchodných zástupcov spoločnosti.
- G.6 Aby ste zabezpečili rýchle dodanie náhradných dielov a vyhlásili sa zbytočným nejasnostiam, poskytnite pri zadávaní objednávky alebo pri prieskume dôležité údaje o produkte a sériové číslo.
- G.7 Poznačte si číslo zámku a kľúča, ktoré sa nachádzajú priamo na kľúči. Náhradu za stratené alebo chybné kľúče tak dostanete bez prietahov.



## A.0 Splošné informácie

- A.1 Družba **Porsche** ne prevzema zodpovednosť za nastale telesné poškodenie, škodu na premičnii ali nepremičnii lastnini, izpad dobička, drugo škodo, nastalo kot posledica nepravilnega pritrjevanja ali uporabe izdelka, ki ni v skladu z navodili za sestavljanje in pritrjevanje oziroma drugimi pisnimi ali ustnimi navodili, ki jih je izdala družba **Porsche** ali prodajalec izdelkov **Porsche**.
- A.2 Izdelka in delov izdelka nikakor ne smete spreminjati.
- A.3 Za vprašanja o delovanju, uporabi in omejitvah prtlačnika, se posvetujte s svojim prodajalcem izdelkov **Porsche**. Pred namestitvijo in uporabo prtlačnika podrobno preberite vsa navodila in informacije o garanciji.

## B.0 Pritrjevanje

- B.1 Preverite, da so v priboru vsi sestavni deli, ki so navedeni v navodilih za sestavljanje.
- B.2 Preberite priložena navodila za sestavljanje in pritrjevanje in jih natančno upoštevajte. Upoštevajte seznam priporočil (če je priložen). Izdelek pritrjujete po vrstnem redu, sledite točkam 1, 2, 3 itd.

- B.3 Izdelka ne pritrjujete na kakršenkoli drug način, kot izključno tako, kot je prikazano v navodilih za pritrjevanje.

## C.0 Nalaganje

- C.1 Največje dovoljene obremenitve prtlačnika, navedene v navodilih za sestavljanje, ne smete prekoračiti. Vedno prednostno upoštevajte največjo dovoljeno obremenitve vozila, ki je navedena v navodilih proizvajalca vozila, pri tem upoštevajte spodnjo največjo obremenitev, ki je ne smete prekoračiti.
- C.2 Največja dovoljena obremenitev prtlačnika, ki je določena v navodilih za sestavljanje, velja za vozila v mirovanju in med vožnjo.
- C.3 Tovor mora biti varno in trdno pritrjen. Ne uporabljajte elastičnih trakov.
- C.4 Preverite največjo dovoljeno težo kolesa, ki je določena v navodilih za pritrjevanje in je ne prekoračite.
- C.5 Pri pritrjevanju koles na prtlačnik za kolesa na zadnjih vratih vozila ali na vlečni kljuki, vedno pritrдите največja in največja kolesa najbližje avtomobilu, sledijo naj manjša in lažja kolesa.
- C.6 Nosilec je izdelan le za pritrjevanje koles s standardnimi okvirji. Tandemskih koles na nosilcu ne smete prevažati. Vedno preverite največjo dovoljeno velikost okvirja kolesa (premer), ki je navedena v navodilih za pritrjevanje in je ne prekoračite.
- C.7 V primeru, da imate kolo s karbonskim okvirjem ali vilicami, vedno preverite pri proizvajalcu ali prodajalcu koles ali lahko kolo pritrдите na nosilec.
- C.8 Priporočamo, da uporabite adapter za okvir kolesa **Porsche 982**, pri prtlačnikih za kolesa, ki se pritrjujejo na zadnja vrata vozila ali na vlečno kljuko vozila, kot sta na primer prtlačnika za kolesa.
- C.9 Družba **Porsche** ne prevzema odgovornosti za kakršno koli poškodbo karbonskega okvirja ali vilic, ki je nastala med nameščanjem in/ali uporabo nosilca.
- C.10 Pred prevozom odstranite s koles vse dele, ki se zlahka odstranijo, vključno z otroškimi sedeži, košarami, ključavnicami (v kolikor niso vgrajene) in tlačilkami. Ti deli lahko med prevažanjem zaradi povečanega zračnega upora in vibracij odpadajo ter lahko predstavljajo nevarnost za udeležence v prometu.
- C.11 Če je vozilo opremljeno s funkcijo samodejnega odpiranja prtlačnih vrat, morate to funkcijo izključiti, preden na zadnja vrata pritrдите prtlačnika za kolesa in prtlačna vrata odprite ročno. S tem se izognete škodi, ki bi lahko nastala na vozilu in/ali na prtlačniku za kolesa.
- C.12 Tovor morate po potrebi opremiti s primernimi lučmi in opozorilnimi znaki, ki so v skladu z lokalno zakonodajo.
- C.13 Pri vozilih, ki so bila prvič homologirana po 1. oktobru 1998, prtlačnik za kolesa in/ali tovor ne sme prekrivati tretje zavorne luči vozila. Tretja zavorna luč vozila mora biti vidna:
  - 10 Stopinj levo in desno od vzdolžne osi vozila,
  - 10 Stopinj nad in 5 stopinj pod vodoravno osjo.

Če tega ni mogoče zagotoviti, je treba namestiti dodatno zavorno luč. Pri uporabi prtlačnika za kolesa je treba upoštevati nacionalno zakonodajo.

- C.14 Navodila za montažo in varnostna navodila ter (če je primerno) homologacije ECE hranite v vozilu, na katerem je nosilec.

## D.0 Pomembne informacije o prtlačnikih za kolesa, ki jih pritrjujemo na vlečno kljuko vozila

- D.1 Prtlačnik za kolesa za na vlečno kljuko ni primeren za vlečne kljuke, ki so v celoti narejene iz aluminija ali litega železa (GGG40).
- D.2 Bunka vlečne kljuke in valjasti del, ki seže 2 cm pod bunko, morata biti jeklena. Držalo bunke vlečne kljuke je lahko izdelano iz aluminija.
- D.3 Skupna teža prtlačnika za kolesa in tovora ne sme nikoli presegati dovoljene obremenitve vlečne kljuke. Informacije o zmogljivostih vlečne kljuke so navedene na tablici poglavlja vlečne kljuke ali v knjižici z informacijami o vozilu.
- D.4 Vedno preverite, da bunka vlečne kljuke ni umazana, da na njej ni olja ter da ni poškodovana. Nekateri proizvajalci bunke za vlečne kljuke te prekrivajo z zaščitno folijo ali prevleko. Pred uporabo prtlačnika za kolesa, morate to folijo ali prevleko odstraniti, ker negativno vpliva na trenje in stabilnost.
- D.5 Pred odhodom morate preveriti delovanje vseh luči. Če na prtlačniku za kolesa uporabljate meglenko, se prepričajte, da hkrati ne gori tudi meglenka na vozilu. Ko je vtič prtlačnika za kolesa povezan z vozilom in vozilo to zazna, se meglenka vozila običajno samodejno ugasne. Preverite, ali je res tako.
- D.6 Če se prtlačnik za kolesa na bunki vlečne kljuke premika ali če se sila ukleščenja pri uporabi pritrdivne ročice zmanjša, morate silo ukleščenja bunke na vlečni kljuki prilagoditi v skladu z navodili za pritrjevanje. Za nasvet ali pomoč prosite lokalnega prodajalca izdelkov **Porsche**.

- D.7 Če ima prtlačnik za kolesa vgrajeno funkcijo nagiba za lažji dostop do prtlačniških vrat, se prepričajte, da je med prevažanjem mehanizem varno zaklenjen v položaju za prevoz.
- D.8 Ohranite varno razdaljo med prtlačnikom za kolesa in izpušno cevo, ter se tako izognite poškodbi prtlačnika za kolesa in/ali koles. Vroča izpušna cev in/ali vroči izpušni plini lahko poškodujejo sestavne dele prtlačnika za kolesa in/ali koles. Pri nekaterih modelih vozil je treba namestiti podaljšek izpušne cevi. Posvetujte se s prodajalcem izdelkov Porsche, če ste v dvomih kaj ustreza vašemu vozilu.
- E.0 Pomembne informacije o prtlačnikih za kolesa, ki jih pritrjujemo na zadnja vrata vozila**
- E.1 Prtlačnika za kolesa ne pritrjujte, če ima vaše vozilo dodaten zadnji spojler (čeprav je v priročniku Porsche Buyer's Guide ta model vozila na seznamu vozil, ki jim ustreza; glejte spodaj).
- E.2 Pred uporabo prtlačnika za kolesa preverite v priročniku Porsche Buyer's Guide ali na spletnem mestu [www.Porsche.com](http://www.Porsche.com) najnovejša priporočila za vaše vozilo.
- E.3 Nova ali posodobljena priporočila za vaše vozilo so bila lahko objavljena po izdaji teh navodil. Če vaše vozilo ni navedeno v priročniku Porsche Buyer's Guide, obstaja več možnih razlogov:
- E.3. A. Vaše vozilo ima plastičen/šibek/velik spojler;
- E.3. B. Vaše vozilo ima plastična/steklena ali deljena prtlačna vrata;
- E.3. C. Proizvajalec avtomobila ne dovoljuje pritrjevanja prtlačnikov za kolesa; ali
- E.3. D. ~~Vaše vozilo ni na seznamu informacij o dodatnem času kot šest pošte na spletnem mestu [www.Porsche.com](http://www.Porsche.com).~~
- E.4 Proizvajalci avtomobilov v različnih državah prodajajo modele vozil z različnimi lastnostmi; prtlačniških vratom so na primer lahko dodani kromirani deli ali spojler. Prtlačnikov za kolesa ne smete nameščati na vozila, ki so opremljena s takimi dodatki, čeprav je model vozila v priročniku Porsche Buyer's Guide naveden kot primeren.
- E.5 Družba Porsche ne prevzema odgovornosti za kakršnokoli škodo ali izgubo, ki je nastala zaradi nepopolnih ali zastarelih informacij v priročniku Porsche Buyer's Guide kot posledica razlik pri vozilih z različnih območij.
- E.6 S pritrjenim prtlačnikom za kolesa na zadnjih vratih vozila, zadnjega brisalca morda ne boste mogli uporabljati. Zadnji brisalec mora biti izkljopen (na primer tako, da odstranite varovalko – preverite knjižico z informacijami o vozilu) ali pa ga odstranite. Pri vozilih s samodejnim delovanjem zadnjega brisalca mora biti ta funkcija popolnoma izključena. Za pomoč prosite prodajalca avtomobilov ali mehanika.
- E.7 Preden pritrдите prtlačnik za kolesa, vedno najprej očistite površino in robove prtlačniških vrat.
- E.8 Zaradi tveganja poškodbe vozila ni dovoljeno odpirati prtlačnika vozila, če so na nameščenem prtlačniku za na zadnja vrata vozila naložena kolesa. Preden odprete prtlačnik vozila, je treba prtlačnik za kolesa raztovoriti.
- F.0 Značilnosti vožnje in predpisi**
- F.1 Redno preverjajte, ali je tovor dobro pritrjen.
- F.2 Voznik je odgovoren za brezhibno stanje prtlačnika, pravilno pritrjen prtlačnik na vozilo in varno pritrjen tovor tudi v primeru, da je tovor ali prtlačnik pritrtila tretja oseba.
- F.3 Vsakič ko uporabite prtlačnik, že po krajši vožnji (50 km) preverite, da je vse varno pritrjeno. Preverjanje ponovite v primernih časovnih intervalih. V primeru, da zaznate kakršnokoli nenavadno obnašanje vozila: šum, ropot, premikanje tovora, ustavite vozilo in preverite ali sta tovor in prtlačnik za kolesa pravilno pritrjena in v skladu z navodili
- F.4 Pri uporabi prtlačnika za kolesa se je povečala skupna dolžina vozila. Sama kolesa lahko povečajo skupno širino in višino vozila. Posebno previdni bodite pri vzvratni vožnji, pri vožnji v garaže ali na trajekte itd.
- F.5 Poškodovane ali izrabljene dele takoj zamenjajte. Med prevozom morajo biti vse ročice, vsi vijaki in/ali matice pritrjene v skladu z navodili za pritrjevanje.
- F.6 Izdelki opremljeni s ključavnico, morajo biti med vožnjo vedno v zaklenjeni poziciji. Ključ morate odstraniti in ga med vožnjo hraniti v vozilu.
- F.7 Kadar je prtlačnik za kolesa pritrjen na vozilo se vozilo spreminja svoje lastnosti, vozilo je bolj občutljivo na bočni veter, na ostro vijuganje, naglo zaviranje lahko povzroči zdrs vozila.
- F.8 Prtlačnik za kolesa lahko prekrije zadnje luči vozila, odvisno od modela prtlačnika za kolesa. Če prtlačnik za kolesa še nima vgrajenih zadnjih luči, morate v tem primeru sami namestiti luči z lučmi.
- F.9 Morda boste morali namestiti dodatno registrsko tablico. V skladu z lokalno zakonodajo jo morate pritrčiti na ustrezno mesto prtlačnika za kolesa.
- F.10 Hitrost vozila morate vedno prilagajati tovoru in trenutnim razmeram na cesti, kot na primer: vrsta in kakovost ceste, veter, intenzivnost prometa, omejitve hitrosti. Največje dovoljene hitrosti 130 km/h pa nikakor ne smete prekoračiti. Vedno upoštevajte veljavne omejitve hitrosti in cestnoprometne predpise.
- F.11 Čez grbine vozite počasi – največja hitrost 10 km/h.
- F.12 Med prevažanjem lahko slišite šum vetra, ki se ustvarja med vožnjo in se lahko spreminja, odvisno od vozila in tovora.
- F.13 Kadar izdelka ne uporabljate, ga zaradi varčnosti, vpliva na okolje in varnosti drugih udeležencev v prometu odstranite z vozila.
- G.0 Vzdrževanje**
- G.1 Prtlačnik redno vzdržujte. Čistite ga s toplo vodo in šamponom za avto, zlasti kadar ga uporabljate ali ste ga uporabljali na obalnih območjih (vpliv slane vode) ali pozimi v obdobju soljenja cest.
- G.2 Po potrebi namažite sklopni mehanizem (vendar ne površin, ki so v stiku z bunko vlečne kljuke) in ostale premikajoče se dele prtlačnika za kolesa.
- G.3 Pred pranjem vozila v avtomatski avtopralnici odstranite prtlačnik.
- G.4 Ko prtlačnik odstranite z vozila, ga shranite v suhem prostoru. Vse sestavne dele prtlačnika varno shranite. Prtlačnik čistite in združujte v skladu z navodili.
- G.5 V kolikor izgubite dele prtlačnika oziroma se deli prtlačnika izrabijo, vedno uporabite izvirne rezervne dele Porsche. Rezervne dele lahko kupite pri prodajalcu ali proizvajalcu.
- G.6 Pri naročanju ali povpraševanju po rezervnih delih, navedite ustrezne podrobnosti o izdelku in serijsko številko. Tako boste prejeli želene rezervne dele hitreje in brez zapletov.
- G.7 Če želite zagotoviti možnost zamenjave izgubljenih ali nedelujočih tipk v čim krajšem času, si zabeležite številki ključavnice in ključa, ki ju najdete na ključu.



## A.0 Обща информация

- A.1 Porsche ne poема отговорnost za telesni poškodbi, šteti vožnji, dvigomimo imуществу, пропуснати ползи и кавито и да било други загуби или вреди, причинени от неправилен монтаж или експлоатация на багажника за велосипеди, включително, но не само монтаж за експлоатация в противоречие с инструкциите за монтаж или с други указания, дадени писмено или устно от Porsche или търговец на Porsche.
- A.2 Багажникът и частите му не бива да се модифицират по никакъв начин.
- A.3 По въпроси относно работата, експлоатацията и ограниченията на багажника се обръщайте към местния търговец на Porsche. Преди монтаж и експлоатация на багажника прочетете внимателно всички инструкции
- B.0 Информация относно гаранцията.**
- B.1 Проверете в инструкциите за монтаж дали всички необходими части на багажника са налице.
- B.2 Внимателно прочетете и следвайте инструкциите за монтаж и списъка с препоръки, ако такъв е приложен. След това монтирайте изделието в правилната последователност, като следвате точки 1, 2, 3 и т.н.
- B.3 Не се опитвайте да монтирате багажника по начин, различен от показания в инструкциите за монтаж.
- C.0 Натоварване**
- C.1 Не бива да се превишава максималното натоварване на багажника, указано в инструкциите за монтаж. Това натоварване винаги е подчинено на максималното препоръчително натоварване за самия автомобил. Винаги се прилага по-ниското от двете ограничения за натоварване и то не трябва да се превишава.
- C.2 Максималното натоварване на багажника, указано в инструкциите за монтаж, важи както за движещи се, така и за паркирани автомобили.
- C.3 Товарът трябва да бъде внимателно закрепен. За целта не бива да се използват ластични въжета.

- C.4 Проверете и не надвишавайте максимално допустимата маса на велосипед, указана в инструкциите за монтаж.
- C.5 Когато товарите велосипеди на багажник, монтиран на задната врата или на теглича, винаги поставяйте най-големите и тежки велосипеди най-близо до автомобила, а след тях - по-малките и леки.
- C.6 Багажникът е предназначен за пренасяне само на велосипеди със стандартни рамки. Той не бива да се използва за транспортиране на tandem велосипеди. Винаги проверявайте и никога не надвишавайте максималния размер на велосипедната рамка (диаметър), указан в инструкциите за монтаж.
- C.7 При велосипеди с карбонова рамка или вилка винаги се допитвайте до производителя или търговеца, за да проверите дали можете да използвате багажника.
- C.8 Препоръчваме да използвате адаптера за велосипедни рамки Porsche 982 при задни багажници като тези, монтирани на теглича и на задната врата.
- C.9 Porsche не поема отговорност за повреждане на карбонови рамки и вилки по време на монтаж и/или експлоатация на багажника.
- C.10 Преди транспортиране трябва да се отстранят всички лесно демонтируеми части на велосипедите, включително, но не само детски столчета, кошници, устройства за заключване (ако не са трайно монтирани) и помпи. Поради повишеното съпротивление на въздуха и увеличените вибрации е възможно тези части да се откъчат и да застрашат останалите участници в пътно движение.
- C.11 Ако автомобилът е снабден с функция за автоматично отваряне на капака на багажника или на задната врата, при монтиран заден багажник за велосипеди тази функция трябва да бъде изключена, а багажното отделение на автомобила да се отваря ръчно, за да се избегне повреждане на автомобила и/или багажника за велосипеди.
- C.12 Ако е необходимо, товарът трябва да се обозначи със съответните светлини и предупредителни знаци съгласно местните закони.
- C.13 При автомобили, чийто тип е първоначално одобрен след 1 октомври 1998 г., задният багажник за велосипеди и/или товарът не бива да закриват третия стоп. Той трябва да се вижда от:
- 10 градуса наляво и надясно от надлъжната ос на автомобила;
  - 10 градуса над и 5 градуса под хоризонталната ос.
- Ако тези стойности не са спазени, трябва да се монтира допълнителен стоп. При използване на багажника за велосипеди трябва да съблюдавате националните закони.
- C.14 Когато багажникът е монтиран, съхранявайте в автомобилна инструкциите за монтаж и безопасност, както и (ако е приложимо) типовото одобрение ECE.
- D.0 Важна информация за багажници, монтирани на теглича**
- D.1 Багажникът за теглич не е подходящ за теглици, изработени изцяло от алуминий или GGG40 (чугун).
- D.2 Топката на теглича и цилиндричната му част, достигаща 2 см под топката, трябва да са стоманени. Държачът на топката може да е алуминиев.
- D.3 Общото тегло на багажника и товара не бива никога да надвишават разрешеното натоварване на теглича. Информация за допустимото натоварване можете да намерите на табелка до теглича или в информационната брошура към автомобила.
- D.4 Винаги проверявайте дали топката на теглича не е замърсена, омаслена или повредена. Някои производители на теглици ги покриват със защитно фолио или обвивка. Преди употреба на багажника за велосипеди това фолио или обвивка трябва да се отстрани, тъй като се отразява неблагоприятно върху триенето и стабилността.
- D.5 Преди да потеглите на път, проверете функционирането на светлините. Когато използвате светлините за мъгла на багажника за велосипеди, се уверете, че едновременно с тях не са включени светлините за мъгла на самия автомобил. Последните обикновено се изключват автоматично, когато автомобилът засече, че контактът е включен. Проверете дали е така.
- D.6 Ако багажникът за велосипеди се мести върху теглича или ако силата на затягане на теглича се намаля при боравене с дръжката за затягане, тази сила трябва да се коригира в съответствие с инструкциите за монтаж. Поискайте съвет или съдействие от местния търговец на Porsche.
- D.7 Ако багажникът за велосипеди има наклонящ механизъм за лесен достъп до багажника на автомобила, се уверете, че по време на движение този механизъм е здраво закрепен на положение за придвижване.
- D.8 Предвидете безопасно разстояние между ауспуха и багажника/велосипедите, за да избегнете увреждането им от топлината. Нагорещената тръба и/или горещите изгорели газове могат да повредят елементи от багажника и/или велосипедите. При някои модели автомобили е необходим удължител за ауспух. Посъветвайте се с търговеца на Porsche, ако не сте сигурни какви изисквания са приложими за вашия автомобил.
- E.0 Важна информация за багажници, монтирани на задната врата**
- E.1 Никога не монтирайте багажника за велосипеди, ако автомобилът ви е с допълнителен заден спойлер (дори ако моделът на автомобила е сред препоръчаните в упътването за потребителя на Porsche – вж. по-долу).
- E.2 Преди да монтирате багажника, проверете последните препоръки за вашия автомобил в упътването за потребителя на Porsche на адрес [www.Porsche.com](http://www.Porsche.com).
- E.3 Възможно е след публикуването на тези инструкции да са издадени нови или актуализирани препоръки за вашия автомобил. Ако той не е включен в упътването за потребителя на Porsche, това може да се дължи на няколко причини:
- E.3. A. Автомобилът е с пластмасов/слаб/твърде голям спойлер; или
- E.3. B. Автомобилът е с пластмасова/стъклена или разделена задна врата; или
- E.3. C. Автомобилните производители не позволяват употребата на багажници за велосипеди, монтирани на задната врата; или
- E.3. D. Автомобилът се предлага на пазара от съвсем скоро (по-малко от шест месеца). Винаги можете да намерите най-актуалната информация на [www.Porsche.com](http://www.Porsche.com).
- E.4 Автомобилните производители предлагат своите модели автомобили с различни характеристики в различните страни по света, напр. на задната врата може да е добавена хромирана част или спойлер. Багажниците за велосипеди, предназначени за монтиране на задната врата, не бива да се използват при автомобили с подобни аксесоари, дори ако моделът на автомобила фигурира сред одобрените в упътването за потребителя на Porsche.
- E.5 Porsche не поема отговорност за щети или загуби, причинени от непълна или неактуална информация в упътването на Porsche поради регионални различия в характеристиките на автомобилите.
- E.6 Имайте предвид, че в някои случаи не е възможно да се използва задна чистачка при монтиран багажник за велосипеди на задната врата. Чистачката трябва да бъде изключена централно (напр. чрез отстраняване на предпазителя – проверете как в информационната брошура към автомобила) или демонтирана. При автомобили с автоматично задействане на задната чистачка, тази функция трябва да бъде напълно изключена, когато е монтиран багажникът за задна врата. Поискайте съдействие от местния търговец на автомобили или авторсервис, чийто клиент сте.
- E.7 Винаги почиствайте повърхността и ръбовете на задната врата, преди да монтирате на нея багажника за велосипеди.
- E.8 Поради риска от повреда на автомобила, не е разрешено да се отваря багажника му, когато в багажника, монтиран на задната врата, има велосипеди в близост до багажника на автомобила. Велосипедите трябва да бъдат сваляни от багажника за велосипеди, преди отварянето на багажника на автомобила.
- F.0 Начин на шофиране и законови разпоредби**
- F.1 Проверявайте периодично закрепването на товара.
- F.2 Цялата отговорност за състоянието на багажника и за здравето му закрепване, както и това на велосипедите, се носи от водача на автомобила (дори ако монтажът е извършен от друго лице).
- F.3 При всяко ползване на багажника за велосипеди проверявайте дали е здраво закрепен след изминаване на кратко разстояние (50 км) и периодично след това. Ако усетите необичаен шум, движение на товара и/или багажника, променено поведение на автомобила или нещо

друго необичайно, спрете и проверете дали багажникът и товарът са закрепени правилно и в съответствие с инструкциите за монтаж.

- F.4 При монтаж багажник за велосипеди е възможно общата дължина и/или височина на автомобила да се увеличи. Самите велосипеди могат да увеличат общата ширина и височина на превозното средство. Бъдете особено внимателни при движението назад и/или визане в гаражи, фериботи и пр.
- F.5 Всички повредени или износени части на багажника за велосипеди трябва да се подменят незабавно. По време на придвижване всички лостове, болтове и/или гайки трябва да бъдат затегнати в съответствие с инструкциите за монтаж.
- F.6 Багажниците, оборудвани със заключващо устройство, трябва винаги да са в заключено положение. По време на придвижване ключовете трябва да са извадени и да се държат в автомобила.
- F.7 Имайте предвид, че при монтаж багажник за велосипеди е възможно поведението на автомобила и спирачките му (включително на завои) да се промени, както и превозното средство да стане уязвимо на страничен вятър.
- F.8 В зависимост от модела багажник за велосипеди, е възможно да бъдат закрити задните светлини на автомобила. Ако е така и ако багажникът не е снабден с вградени задни светлини, трябва да се монтира външен панел със светлини.
- F.9 Може да е необходимо допълнителна регистрационна табела. Тя се монтира върху предназначената за целта част на багажника в съответствие с местните закони.
- F.10 Скоростта на движението винаги трябва да бъде съобразена с превозвания товар и пътните условия като вид и качество на пътя, скорост и посока на вятъра, натовареност на движението и приложимите ограничения на скоростта, като в никакъв случай не бива да надвишава 130 км/ч. Ограниченията на скоростта и останалите правила за движение трябва винаги да се спазват.
- F.11 Карайте бавно през ограничителите на скоростта („легнали полици“) с максимална скорост от 10 км/ч.
- F.12 Имайте предвид, че по време на движение може да се получи шум от вятъра, различен според автомобила и товара.
- F.13 За икономия на гориво и ограничаване въздействието върху околната среда, както и с оглед на безопасността на останалите участници в пътното движение, багажникът за велосипеди трябва да се демонтира от автомобила, когато не се ползва.

## G.0 Поддръжка

- G.1 Редовно почиствайте багажника за велосипеди с топла вода или автошампоан, особено когато или след като го използвате в крайбрежни зони (поради въздействието на солената вода) или в периоди, когато пътищата се обработват със сол (през зимата).
- G.2 При необходимост смазвайте свързващия механизъм (но не повърхностите в контакт с повърхността на теглича) и останалите подвижни части на багажника за велосипеди.
- G.3 Демонтирайте багажника, преди да използвате автоматична автомивка.
- G.4 Когато багажникът за велосипеди не е на автомобила, трябва да се съхранява на сухо. Всички негови части трябва да се съхраняват по безопасен начин. Не забравяйте да почиствате и поддържате багажника в съответствие с инструкциите.
- G.5 Ако части от багажника бъдат изгубени или се износят, ги подменяйте само с оригинални резервни части на Porsche. Такава можете да закупите от местния търговец или от производителя.
- G.6 За да получите частите бързо и да избегнете отнемачо време доуточняване, при поръчки и запитвания посочвайте съответните данни за изделието и серийния му номер.
- G.7 За да си гарантирате, че ще имате възможност да смените загубените или дефектните ключове възможно най-бързо, запишете си номерата на катинара и ключовете, които ще намерите върху ключа.

HR/BIH

## A.0 Опćenito

- A.1 Porsche не преузима никакву отговорност за озледи особа, štete на покретnoj или nepokретnoj имовини, изгубиenu добит или било kakве друге губитке или štete узроковане neправилним постављанјем или употребом носача, укључиово, али без ограничења на носач или употребу противну упутама за састављанје, упутама за постављанје или било којим другим упутама, у писаном или усменом облику, које даје Porsche или Porsche distributor.

A.2 Носач и njegови дијелови не смјују се никакo мијенјати.

- A.3 Обратите се свом distributorу Porsche опреме ако имате питању о раду, употреби и ограничењима носача. Пажиљиво прочитајте све упуте и јамствене информације прије постављанја и употребе носача.

## B.0 Причвршћивање

- B.1 Provjerite upute за састављанје да бисте проверили имате ли све потребне дијелове носача.
- B.2 Придржавајте се упута за састављанје и описа с препорукама, ако је приложен. Затим причврстите опрему исправним редослиједом слиједече точку 1, 2, 3 и тако даље.
- B.3 Не покушавајте причврстити носач на неки други начин осим на начин приказан у упутама за постављанје.

## C.0 Утовар

- C.1 Максимално оптерећење носача, како је наведено у упутама за састављанје, не смје бити прекорачено. Nadalje, максимално препоручено оптерећење возила има предност пред оптерећењем наведеним у упутама за састављанје. Увјек се препоручује придржавање ниже максималне врљедности, која не смје бити прекорачена.
- C.2 Максимално оптерећење носача, како је наведено у упутама за састављанје, односи се како на возила у кретању, тако и на паркирана возила.
- C.3 Teret мора бити пажиљиво учвршћен. Не смјују се употребљавати еластичке траке.
- C.4 Provjerite максималну тежину једног бикала наведено у упутама за постављанје и немојте је прекорачити.
- C.5 Kada товарите бикале на носач који се поставља на врата пртљанника или носач који се поставља на куку за вућу, увјек најтежи и највећи бикал ставите најближе аутомобилу, а затим редате мање и лакше бикале.
- C.6 Krovни носач намињен је за пријевоз бикала standardниh рана. Tandemски бикали не смјују се превозити на носачу. Увјек проверите максималну величину раме бикала (promjer) наведено у упутама за постављанје и немојте је прекорачити.
- C.7 Ако се ради о бикалима с рамом или vilicom од угљикових влакана, обратите се произвођачу или distributorу да бисте сазнали можете ли их превозити на носачу.
- C.8 Preporučујемо да за носаче који се постављају на стражњу страну возила попут носача који се постављају на куку за вућу или на врата пртљанника користите adapter раме Porsche 982.
- C.9 Porsche не прихваћа билокакву одговорност за оштећења на рами или vilicama од угљикових влакана тјеклом постављанја и/или употребе носача.
- C.10 Све дијелове који се могу једноставно уклонити треба уклонити прије пријевоза, укључиово, али без ограничења на дјекја сједала, кошаре, lokote (ако нису трајно причвршћени) и зрачне пумпе. Ти се дијелови могу одвојити тјеклом пријевоза због повећаног отпора зрака и вибрација те могу представљати опасност за друге судионике у промету.
- C.11 Ако возило има аутоматска врата пртљанника или функцију за отварање врата пртљанника, функцију треба онемогућити и пртљажник треба отварати ручно када је на врата пртљанника постављен носач како би се избјегло оштећење возила и/или носача.
- C.12 Ако је neophодно, на терет треба поставити одговарајућа свјетла и знакове упозорења у складу с локалним законима.
- C.13 У случају возила тједан која су одобрена након 1. listopada 1998. године, носач који се поставља страга и/или терет не смјују закланјати треће коћiono свјетло. Треће коћiono свјетло мора бити вљдљиво:
- S позиције 10 ступњева улијево и удесно од уздушне оси возила
  - S позиције 10 ступњева изнад и 5 ступњева испод вodorавне оси
- Ако наведени заhtјеви нису испуњени, треба поставити замјенско коћiono свјетло. При употреби носача треба се придржавати закона државе у којој се носач користи.
- C.14 Придржавајте се упута за уградњу и сигурност те (ако је примјениво) ECE одобрења за врсту возила на којем је носач постављен.



## D.0 **Važne informacije o nosačima koji se postavljaju na kuku za vuču**

- D.1 Nosač za kuke za vuču nije prikladan za kuke za vuču napravljene od aluminija ili GG40 (ljevano željezo).
- D.2 Kugla kuke za vuču i cilindrični dio kuke 2 cm ispod kugle moraju biti načinjeni od čelika. Međutim, držač kuke za vuču može biti od aluminija.
- D.3 Zajednička masa nosača i tereta ne smije premašiti dopušteni kapacitet kuke za vuču. Informacije o kapacitetu kuke za vuču mogu se pronaći na pločici pored kuke za vuču ili u knjižici s informacijama o vozilu.
- D.4 Uvijek provjerite ima li na kugli kuke za vuču prljavštine i ulja te da nije oštećena. Neki proizvođači kugla za kuke prevlače kugle zaštitnim filmom ili premazom. Taj film ili premaz treba ukloniti prije upotrebe nosača jer negativno utječu na trenje i stabilnost.
- D.5 Prije polaska treba provjeriti rade li sva svjetla. Kada se koriste svjetlima za maglu na nosaču, pazite da istovremeno nisu upaljena i svjetla za maglu na vozilu. Svjetla za maglu na vozilu obično se automatski isključuju kada vozilo detektira da je priključen utikač. Provjerite je li doista tako.
- D.6 Ako se nosač pomiče na kugli kuke za vuču ili je sila pritezanja smanjena pri radu s ručkom za pritezanje, silu pritezanja kugle kuke za vuču treba prilagoditi u skladu s uputama za postavljanje. Savjet ili pomoć zatražite od lokalnog **Porsche distributera**.
- D.7 Ako nosač ima nagibni mehanizam za lakši pristup prtljžniku, provjerite je li mehanizam sigurno zaglavljen u položaju za prijevaz gotove upotrebe.
- D.8 Održavajte sigurnu udaljenost između nosača/bicikala i ispušne cijevi da ne bi došlo to toplinskog oštećenja nosača i/ili bicikala. Vruća ispušna cijev i/ili vrući ispušni plin mogu oštetiti dijelove nosača i/ili bicikala. Na određenim modelima vozila potrebno je proizduiti ispušnu cijev. Obratite se **Porsche** distributeru ako niste sigurni odnosi li se to na vaše vozilo.

## E.0 **Važne informacije o nosačima koji se postavljaju na vrata prtljžnika**

- E.1 Ne postavljajte nosač ako vaše vozilo ima opcijski/dodatni spojler (čak i ako je model vozila preporučun **Porsche** vodiču za kupce, pogledajte u nastavku).
- E.2 Prije postavljanja nosača uvijek provjerite posljednje preporuke za svoje vozilo u **Porsche** vodiču za kupce na [www.Porsche.com](http://www.Porsche.com).
- E.3 Nove ili ažurirane preporuke možda su izdane za vaše vozilo nakon objave ovih uputa. Ako vaše vozilo nije navedeno u **Porsche** vodiču za kupce, za to može biti više razloga:
- E.3. A. Vaše vozilo ima plastični/slabi/veliki spojler ili
- E.3. A. Vaše vozilo ima plastična/staklena ili dvostruka vrata prtljžnika ili
- E.3. C. Proizvođači automobila ne dopuštaju upotrebu nosača na vratima prtljžnika ili
- E.3. D. Vaše je vozilo novo na tržištu (raspoloživo manje od šest mjeseci). Najnovije informacije uvijek možete potražiti na [www.Porsche.com](http://www.Porsche.com).
- E.4 Proizvođači automobila prodaju modele svojih vozila s različitim karakteristikama u različitim zemljama širom svijeta, npr. kromirani dio ili spojler može biti dodan na vrata prtljžnika. Nosači za vrata prtljžnika ne smiju se upotrebljavati na vozilima koja imaju dodatke ove vrste, čak ako je i model vozila odobren u **Porsche** vodiču za kupce.
- E.5 **Porsche** ne preuzima nikakvu odgovornost za štetu ili gubitak uzrokovan nepotpunim ili zastarjelim informacijama sadržanim u **Porsche** vodiču za kupce koje su posljedica regionalnih razlika u značajkama vozila.
- E.6 Imajte na umu da se možda nećete moći služiti brisačem stražnjeg stakla ako je na vrata prtljžnika postavljen nosač. Rad brisača mora biti onemogućen (npr. uklanjanjem osigurača - pogledajte knjižicu svojeg vozila) ili treba skinuti brisač. Na vozilima s automatskim brisačima stražnjeg stakla, tu funkciju treba potpuno isključiti kada je na vrata prtljžnika postavljen nosač. Obratite se za pomoć dobavljaču svog vozila ili servisu.
- E.7 Uvijek očistite površinu i rubove vrata prtljžnika prije postavljanja nosača na vrata prtljžnika.
- E.8 Zbog opasnosti od oštećenja vozila, nije dozvoljeno otvoriti prtljžnik vozila kada je na njega montiran nosač koji se postavlja na stražnja vrata, a na koji su utovareni bicikli. Prije otvaranja prtljžnika vozila, nosač bicikla mora se rasteretiti.

## F.0 **Značajke vožnje i propisi**

- F.1 Redovito provjeravajte je li teret dobro učvršćen.
- F.2 Jedino je vozač odgovoran za to da je nosač u izvrsnom stanju i da su nosač i teret dobro učvršćeni (čak i ako ih je učvršćivala druga osoba).

- F.3 Pri svakoj upotrebi nosača provjerite je li nosač dobro učvršćen nakon kraće vožnje (50 km), a zatim u redovitim razmacima. Ako čujete neobičajenu buku, osjetite pomicanje tereta i/ili nosača, primijetite da se vozilo drugačije ponaša ili nešto drugo, zaustavite se i provjerite jesu li nosač i teret dobro učvršćeni i u skladu s uputama za postavljanje.
- F.4 Ukupna dužina i/ili visina vozila povećavaju se kada se postavi nosač. I sami bicikli povećavaju ukupnu visinu i širinu vozila. Posebno pazite pri vožnji unatrag i/ili pri ulasku u garaže, na trajekte itd.
- F.5 Odmah zamijenite istrošene ili oštećene dijelove nosača. Tijekom prijevoza sve ručice, vijci i/ili matice moraju biti zategnuti u skladu s uputama za postavljanje.
- F.6 Nosači s bravicom trebaju uvijek biti u zaključanom položaju. Ključevi moraju biti uklonjeni i čuvani u vozilu tijekom prijevoza.
- F.7 Imajte na umu da se svoje karakteristike vozila i ponašanje pri kočenju (uključivo u zavojima) mogu promijeniti i da vozilo može postati osjetljivo na bočne udare vjetra kada je postavljen nosač.
- F.8 Ovisno o modelu nosača, svjetla na prtljžniku vozila mogu biti zaklonjena. Ako se to dogodi te ako nosač nema integrirana stražnja svjetla, treba postaviti vanjsku ploču sa svjetlima.
- F.9 Možda će biti potrebna i dodatna registarska pločica. Treba je postaviti na odgovarajući dio nosača u skladu s lokalnim zakonodavstvom.
- F.10 Brzina vozila mora biti prilagođena teretu koji se prevozi i trenutačnim uvjetima u prometu kao što su vrsta ceste, kvaliteta ceste, vjetar, gustoba prometa i ograničenja brzine, ali ni u kojem slučaju ne smije premašiti 130 km/h. Uvijek treba paziti na ograničenja brzine i druga prometna ograničenja.
- F.11 Polako vozite preko usporivača brzine ležećih policajaca, maksimalnom brzinom od 10 km/h.
- F.12 Tijekom vožnje može se čuti buka vjetra te se intenzitet može razlikovati ovisno o žilu i teretu.
- F.13 Radi uštede goriva i utjecaja na okoliš, kao i sigurnosti drugih sudionika u prometu, nosač treba skinuti s vozila kada se ne upotrebljava.

## G.0 **Održavanje**

- G.1 Redovito čistite nosač toplom vodom ili deterdžentom za vozila, posebice nakon ili tijekom upotrebe nosača u obalnim područjima (učinak slane vode) ili u razdobljima kada se ceste posipavaju solju (zimsko doba).
- G.2 Prema potrebi podmazujte spojni mehanizam (ali ne površine koje dolaze u dodir s površinom kugle kuke za vuču) i druge pomične dijelove nosača.
- G.3 Uklonite nosač prije ulaska u automatsku praočnu vozila.
- G.4 Kada nosač skinete s vozila, pohranite ga u suhi skladišni prostor. Sve dijelove nosača treba sigurno spremiti. Ne zaboravite održavati nosač i čistiti ga u skladu s uputama.
- G.5 Ako izgubite dijelove nosača ili se dijelovi istroše, upotrijebite isključivo originalne **Porsche** rezervne dijelove. Rezervne dijelove možete kupiti od distributera ili proizvođača.
- G.6 Kako biste brzo došli do rezervnih dijelova te izbjegli dugotrajne upite, unesite relevantne detalje o proizvodu i serijski broj pri slanju narudžbe ili upita.
- G.7 Da biste bili sigurni da možete zamijeniti izgubljene ili neispravne ključeve u najkraćem mogućem roku, zabilježite broj brave i ključa koji možete pronaći na vašem ključu.



## A.0 **Γενικά**

- A.1 Η **Porsche** δεν αποδέχεται καμία ευθύνη για ανθρώπινο τραυματισμό, πρόκληση φθοράς σε κινητή ή ακίνητη περιουσία, απώλεια κερδών και απώλειες ή βλάβες άλλου είδους, οι οποίες οφείλονται σε ακατάλληλη τοποθέτηση ή χρήση της οχάρας, συμπεριλαμβανομένης, χωρίς περιορισμό, της τοποθέτησης ή της χρήσης αντίθετα με τις οδηγίες συναρμολόγησης, τοποθέτησης ή άλλες οδηγίες που παρέχονται, εγγράφως ή προφορικά, από την **Porsche** ή από έναν αντιπρόσωπο της **Porsche**.
- A.2 Απαγορεύεται η οποιαδήποτε τροποποίηση της οχάρας και των εξαρτημάτων της.
- A.3 Επικοινωνήστε με τον αντιπρόσωπο της **Porsche**, εάν έχετε απορίες σχετικά με τη λειτουργία, τη χρήση και τους περιορισμούς της οχάρας. Διαβάστε όλες τις οδηγίες και τις πληροφορίες εγγύησης προσεκτικά πριν από την τοποθέτηση και τη χρήση της οχάρας.

## B.0 Τοποθέτηση

- B.1 Ελέγξτε τις οδηγίες συναρμολόγησης, για να βεβαιωθείτε ότι διαθετέτε όλα τα απαραίτητα εξαρτήματα της σχάρας.
- B.2 Διαβάστε και ακολουθήστε τις οδηγίες συναρμολόγησης και τη λίστα συστάσεων προσεκτικά, εφόσον συμπεριλαμβάνεται η συγκεκριμένη λίστα. Κατόπιν, τοποθετήστε τη μονάδα με τη σωστή σειρά ακολουθώντας τα σημεία 1, 2, 3 και ούτω καθεξής.
- B.3 Μην επιχειρήσετε να τοποθετήσετε τη σχάρα με κανέναν άλλο τρόπο εκτός από αυτόν που υποδεικνύεται στις οδηγίες τοποθέτησης.

## G.0 Φόρτωση

- G.1 Δεν θα πρέπει να υπερβείτε το μέγιστο φορτίο για τη σχάρα, όπως αυτό καθορίζεται στις οδηγίες συναρμολόγησης. Επιπλέον, το μέγιστο συνιστώμενο φορτίο για το όχημα ισχύει πάντα κατά προτεραιότητα σε σχέση με το φορτίο που καθορίζεται στις οδηγίες συναρμολόγησης. Ισχύει πάντα το μικρότερο μέγιστο συνιστώμενο φορτίο και δεν θα πρέπει να το υπερβείτε.
- G.2 Το μέγιστο φορτίο για τη σχάρα, όπως αυτό καθορίζεται στις οδηγίες συναρμολόγησης, ισχύει εξίσου για κινούμενα και σταθευμένα οχήματα.
- G.3 Το φορτίο θα πρέπει να ασφαλιστεί με προσοχή. Μην χρησιμοποιείτε ελαστικά χταπόδια.
- G.4 Ελέγχετε και μην υπερβείτε το μέγιστο βάρος ανά ποδηλάτη που καθορίζεται στις οδηγίες τοποθέτησης.
- G.5 Κατά τη φόρτωση ποδηλάτων σε μια σχάρα πίσω πόρτας ή σχάρα κοτσαδόρου, τοποθετείτε πάντα τα μεγαλύτερα και βαρύτερα ποδήλατα πιο κοντά στο αυτοκίνητο και κατόπιν τα μικρότερα και ελαφρύτερα ποδήλατα.
- G.6 Η σχάρα έχει κατασκευαστεί για τη μεταφορά μόνο τυπικών σκελετών ποδηλάτου. Μην χρησιμοποιείτε τη σχάρα για τη μεταφορά διπλών ποδηλάτων. Ελέγχετε πάντα το μέγιστο μέγεθος (διάμετρο) σκελετού ποδηλάτου που καθορίζεται στις οδηγίες τοποθέτησης και μην το υπερβαίνετε.
- G.7 Στην περίπτωση ποδηλάτων με σκελετό ή πιρουίνια από ανθρακονήματα, να συμμοβλεύσετε πάντα τον κατασκευαστή του ποδηλάτου ή τον αντίστοιχο αντιπρόσωπο, για να ελέγχετε αν επιτρέπεται η χρήση της σχάρας.
- G.8 Συνιστάται η χρήση του εξαρτήματος **Porsche Bike Frame Adapter 982** για τις σχάρες που τοποθετούνται στο πίσω μέρος των οχημάτων, όπως τις σχάρες κοτσαδόρου ή τις σχάρες πίσω πόρτας με πλατφόρμα.
- G.9 Η **Porsche** δεν αποδέχεται καμία ευθύνη για φθορές σε σκελετούς ή πιρουίνια από ανθρακονήματα που θα προκληθούν κατά την τοποθέτηση ή/και τη χρήση της σχάρας.
- G.10 Όλα τα εύκολα αφαιρούμενα εξαρτήματα των ποδηλάτων, μεταξύ των οποίων και τα παιδικά καθίσματα, τα καλάθια, οι κλειδαριές (εφόσον δεν πρόκειται για μόνιμη εγκατάσταση) και οι τρόμπτες, θα πρέπει να αφαιρούνται πριν από τη μεταφορά. Τα εξαρτήματα αυτά μπορεί να αποσπαστούν κατά τη μεταφορά από την αντίσταση του αέρα και τη δόνηση και να αποτελέσουν κίνδυνο για άλλους χρήστες του δρόμου.
- G.11 Εάν το όχημα είναι εξοπλισμένο με σύστημα αυτόματου ανοίγματος του πορτ-μπαγκάζ ή της πίσω πόρτας, θα πρέπει να απενεργοποιήσετε αυτό το σύστημα και να ανοίξετε το χώρο των αποσκευών χειροκίνητα εφόσον είναι τοποθετημένη η σχάρα στο πίσω μέρος του οχήματος, για την αποτροπή φθορών στο όχημα ή/και τη σχάρα.
- G.12 Εάν είναι απαραίτητο, το φορτίο θα πρέπει να φέρει τα κατάλληλα φώτα και προειδοποιητικά σήματα σύμφωνα με τους τοπικούς κανονισμούς.
- G.13 Στην περίπτωση οχημάτων τα οποία έλαβαν έγκριση τύπου μετά την 1η Οκτωβρίου 1998, η σχάρα στο πίσω μέρος του οχήματος ή/και το φορτίο δεν θα πρέπει να καλύπτουν το τρίτο φανάρι των φρένων. Το τρίτο φανάρι των φρένων θα πρέπει να είναι ορατό:
- από γωνία 10 μοιρών στα αριστερά και τα δεξιά του διαμήκους άξονα του οχήματος
  - από γωνία 10 μοιρών πάνω και 5 μοίρες κάτω από τον οριζόντιο άξονα
- Σε περίπτωση μη συμμόρφωσης με αυτές τις τιμές, θα πρέπει να τοποθετήσετε προαιρετικό ανταλλακτικό φανάρι φρένων. Η εθνική νομοθεσία θα πρέπει να λαμβάνεται υπόψη κατά τη χρήση της σχάρας.
- G.14 Να διατηρείτε τις οδηγίες τοποθέτησης και ασφαλείας και την έγκριση ΕΚ τύπου εντός του οχήματος όταν είναι τοποθετημένη η σχάρα.

40

## Δ.0 Σημαντικές πληροφορίες για τις σχάρες κοτσαδόρου

- Δ.1 Η σχάρα κοτσαδόρου δεν είναι κατάλληλη για κοτσαδόρους που είναι εξολοκλήρου κατασκευασμένοι από αλουμίνιο ή GG40 (χυτοσίδηρος).
- Δ.2 Η μπιλια και το κυλινδρικό τμήμα του κοτσαδόρου που εκτείνεται 2 εκατοστά κάτω από την μπιλια του κοτσαδόρου θα πρέπει να είναι κατασκευασμένα από ατσάλι. Ωστόσο, η βάση της μπιλιας του κοτσαδόρου μπορεί να είναι κατασκευασμένη από αλουμίνιο.
- Δ.3 Το μεκτό βάρος της σχάρας και του φορτίου δεν θα πρέπει σε καμία περίπτωση να υπερβαίνει την επιτρεπόμενη μεταφορική ικανότητα του κοτσαδόρου. Πληροφορίες σχετικά με τη μεταφορική ικανότητα του κοτσαδόρου αναγράφονται σε μια πινακίδα δίπλα στον κοτσαδόρο ή στο εγχειρίδιο πληροφοριών του οχήματος.
- Δ.4 Να ελέγχετε πάντα τον κοτσαδόρο για ακαθαρσίες και λάδια και να βεβαιώνετε ότι δεν έχει υποστεί φθορές. Ορισμένοι κατασκευαστές καλύπτουν τις μπιλίες των κοτσαδόρων με προστατευτική μεμβράνη ή επικάλυψη. Αυτή η μεμβράνη ή επικάλυψη θα πρέπει να αφαιρεθεί πριν από τη χρήση της σχάρας, καθώς επηρεάζει αρνητικά την τριβή και τη σταθερότητα.
- Δ.5 Πριν από την αναχώρηση, θα πρέπει να ελέγχετε τη λειτουργία των φώτων. Όταν χρησιμοποιείτε τα φώτα ομίχλης της σχάρας, δεν θα πρέπει να είναι ταυτόχρονα αναμμένα τα φώτα ομίχλης του οχήματος. Τα φώτα ομίχλης του οχήματος συνήθως σβήνουν αυτόματα, όταν το όχημα εντοπιστεί ότι ένα εξάρτημα έχει συνδεθεί στην πρίζα του κοτσαδόρου. Ελέγξτε αν αυτό ισχύει στην περίπτωσή σας.
- Δ.6 Εάν η σχάρα κινείται στην μπιλια του κοτσαδόρου ή εάν παρατηρήσετε μειωμένη δύναμη σύσφιξης κατά το χειρισμό της λαβής στερέωσης, θα πρέπει να προσαρμόσετε τη δύναμη σύσφιξης της μπιλιας του κοτσαδόρου σύμφωνα με τις οδηγίες τοποθέτησης. Επικοινωνήστε με τον αντιπρόσωπο της **Porsche** της περιοχής σας για συμβουλές ή βοήθεια.
- Δ.7 Εάν η σχάρα έχει μηχανισμό κλίσης για εύκολη πρόσβαση στο χώρο των αποσκευών, βεβαιωθείτε ότι ο μηχανισμός έχει ασφαλιστεί σωστά στη θέση μεταφοράς κατά τη μεταφορά.
- Δ.8 Διατηρείτε απόσταση ασφαλείας ανάμεσα στη σχάρα/τα ποδήλατα και την εξάτμιση, ώστε να αποφεύγεται η πρόκληση φθοράς στη σχάρα ή/και τα ποδήλατα. Η ζεστή εξάτμιση ή/και τα ζεστά αέρια από την εξάτμιση θα μπορούσαν να προκαλέσουν φθορά στη σχάρα ή/και τα ποδήλατα. Σε ορισμένα μοντέλα οχημάτων απαιτείται πρόεκταση εξάτμισης. Συμβουλευτείτε τον αντιπρόσωπο της **Porsche**, εάν έχετε αμφιβολίες σχετικά με τις απαιτήσεις που ισχύουν για το όχημά σας.

## E.0 Σημαντικές πληροφορίες για τις σχάρες πίσω πόρτας

- E.1 Μην τοποθετείτε ποτέ τη σχάρα, εάν το όχημα σας φέρει προαιρετικό/πρόσθετο πίσω σπόιλερ (ακόμα κι αν το μοντέλο του οχήματος αναφέρεται στον Οδηγό αγοραστή της **Porsche**, βλ. παρακάτω).
- E.2 Πριν από την τοποθέτηση της σχάρας, ελέγχετε πάντα τις πιο πρόσφατες συστάσεις για το όχημά σας στον Οδηγό αγοραστή της **Porsche** που είναι διαθέσιμος στην τοποθεσία [www.Porsche.com](http://www.Porsche.com).
- E.3 Νέες ή ενημερωμένες συστάσεις ενδέχεται να έχουν εκδοθεί για το όχημά σας μετά από την έκδοση αυτών των οδηγιών. Εάν το όχημά σας δεν αναφέρεται στον Οδηγό αγοραστή της **Porsche**, αυτό μπορεί να οφείλεται σε διάφορους λόγους:
- E.3. A. Το όχημά σας φέρει πλαστικό/μικρής ισχύος/μεγάλο σπόιλερ ή
- E.3. B. Το όχημά σας έχει πλαστική/γυάλινη ή διαιρούμενη πίσω πόρτα ή
- E.3. Γ. Οι κατασκευαστές αυτοκινήτων δεν επιτρέπουν τη χρήση σχάρας πίσω πόρτας ή
- E.3. Δ. Το όχημά σας είναι πολύ καινούργιο μοντέλο της αγοράς (διατίθεται για περίοδο μικρότερη των έξι μηνών). Μπορείτε πάντα να αναζητάτε τις πιο ενημερωμένες πληροφορίες στην τοποθεσία [www.Porsche.com](http://www.Porsche.com).
- E.4 Οι κατασκευαστές αυτοκινήτων διαθέτουν τα μοντέλα των οχημάτων τους στην αγορά με διαφορετικά χαρακτηριστικά σε διάφορες χώρες στον κόσμο, για παράδειγμα, στην πίσω πόρτα ενδέχεται να έχει τοποθετηθεί κάποιο εξάρτημα ή σπόιλερ χρωμίου. Οι σχάρες πίσω πόρτας δεν θα πρέπει να χρησιμοποιούνται σε οχήματα που φέρουν αξεσουάρ αυτού του τύπου, ακόμα κι αν το μοντέλο του οχήματος έχει εγκριθεί στον Οδηγό αγοραστή της **Porsche**.

501-8993-01



- E.5 Η Porsche δεν αποδέχεται καμία ευθύνη για την πρόκληση φθοράς ή απώλειας η οποία οφείλεται σε ελλείψεις ή μη ενημερωμένες πληροφορίες που παρέχονται στον Όμιλο αγοραστή της Porsche ως αποτέλεσμα τοπικών διαφορών στα χαρακτηριστικά των οχημάτων.
- E.6 Λάβετε υπόψη ότι ενδέχεται να μην είναι δυνατή η χρήση του υαλοκαθαριστήρα πίσω πόρτας όταν έχει τοποθετηθεί η σκάρα πίσω πόρτας. Η λειτουργία του υαλοκαθαριστήρα θα πρέπει να απενεργοποιηθεί (π.χ. μέσω αφαίρεσης της ασφάλειας - ανατρέξτε στο εγχειρίδιο πληροφοριών του οχήματος) ή ο υαλοκαθαριστήρας θα πρέπει να αφαιρεθεί. Σε οχήματα με αυτόματη λειτουργία πίσω υαλοκαθαριστήρα, αυτή η λειτουργία θα πρέπει να απενεργοποιηθεί πλήρως κατά την τοποθέτηση της σκάρας πίσω πόρτας. Επιικοινωνήστε με την αντιπροσωπεία ή το συνεργείο του αυτοκινήτου σας για βοήθεια.
- E.7 Καθαρίζετε πάντα την επιφάνεια και τα πλαϊνά τμήματα της πίσω πόρτας πριν από την τοποθέτηση της σκάρας πίσω πόρτας.
- E.8 Επειδή υπάρχει κίνδυνος να προκληθούν ζημιές στο όχημα, δεν επιτρέπεται το άνοιγμα του πορτ μπαγκάζ του οχήματος, αν είναι τοποθετημένη σε αυτό μια σκάρα πορτ μπαγκάζ φορτωμένη με ποδήλατα. Θα πρέπει να ξεφορτώσετε τη σκάρα ποδηλάτων προτού ανοίξετε το πορτ μπαγκάζ του οχήματος.

## ΣΤ.0 Χαρακτηριστικά και κανονισμοί οδήγησης

- ΣΤ.1 Ελέγχετε τακτικά το σύστημα στερέωσης του φορτίου.
- ΣΤ.2 Ο οδηγός του οχήματος είναι ο αποκλειστικός υπεύθυνος για τη διασφάλιση της άριστης κατάστασης της σκάρας και της ασφαλούς στερέωσης της σκάρας και του φορτίου (ακόμα κι αν έχει τοποθετηθεί από άλλο άτομο).
- ΣΤ.3 Κάθε φορά που χρησιμοποιείτε τη σκάρα, να ελέγχετε ότι η σκάρα είναι τοποθετημένη με ασφάλεια μετά από μια μικρή απόσταση οδήγησης (50 χλμ.) και κατόπιν ανά τακτά χρονικά διαστήματα. Εάν αντιληφθείτε ασυνήθιστο θόρυβο, κίνηση του φορτίου ή/και της σκάρας, διαφορετική συμπεριφορά του οχήματος ή άλλες ασυνήθιστες συνθήκες, σταματήστε και βεβαιωθείτε ότι η σκάρα και το φορτίο είναι σωστά ασφαλισμένα και σύμφωνα με τις οδηγίες τοποθέτησης.
- ΣΤ.4 Το συνολικό μήκος ή/και το ύψος του οχήματος ενδέχεται να αυξηθούν κατά την τοποθέτηση της σκάρας. Τα ίδια τα ποδήλατα ενδέχεται να αυξήσουν το συνολικό πλάτος και ύψος του οχήματος. Να προσέχετε ιδιαίτερα όταν κάνετε όπισθεν ή/και όταν εισέρχεστε σε γκαράζ ή κλίμα κλπ.
- ΣΤ.5 Αντικαταστήστε άμεσα τυχόν κατεστραμμένα ή φθαρμένα εξαρτήματα της σκάρας. Κατά τη μεταφορά, όλοι οι μολχοί, τα μπουλόνια ή/και τα παξιμάδια θα πρέπει να είναι σφιγμένα σύμφωνα με τις οδηγίες τοποθέτησης.
- ΣΤ.6 Οι σκάρες που φέρουν κλειδαριά θα πρέπει να είναι πάντα στη θέση κλειδώματος. Τα κλειδιά θα πρέπει να αφαιρούνται και να φυλάσσονται στο εσωτερικό του οχήματος κατά τη μεταφορά.
- ΣΤ.7 Λάβετε υπόψη ότι η οδηγική συμπεριφορά και η συμπεριφορά των φρένων του οχήματος (και στις στροφές) ενδέχεται να αλλάξουν και το όχημα να είναι πιο ευάλωτο στους πλευρικούς ανέμους όταν είναι τοποθετημένη η σκάρα.
- ΣΤ.8 Ανάλογα με το μοντέλο της σκάρας, τα πίσω φώτα του οχήματος ενδέχεται να παρεμποδίζονται. Σε αυτήν την περίπτωση και εφόσον η σκάρα δεν έχει ήδη ενσωματωμένα πίσω φώτα, θα πρέπει να τοποθετηθεί εξωτερική μπάρα φώτων.
- ΣΤ.9 Ενδέχεται να απαιτείται πρόσθετη πινακίδα κυκλοφορίας. Αυτή θα πρέπει να προσαρτηθεί στο κατάλληλο τμήμα της σκάρας σύμφωνα με τους τοπικούς κανονισμούς.
- ΣΤ.10 Η ταχύτητα του οχήματος θα πρέπει πάντα να προσαρμόζεται στο μεταφερόμενο φορτίο και τις ισχύουσες οδικές συνθήκες, όπως ο είδος του δρόμου, την ποιότητα του οδοστρώματος, τις συνθήκες του ανέμου, την κυκλοφορία και τα ισχύοντα όρια ταχύτητας, ωστόσο, σε καμία περίπτωση, δεν θα πρέπει να υπερβαίνει τα 130 χλμ./ώρα. Θα πρέπει να τηρείται πάντα τα ισχύοντα όρια ταχύτητας και τους λοιπούς κανόνες οδικής κυκλοφορίας.
- ΣΤ.11 Οδηγείτε προσεκτικά όταν στο δρόμο υπάρχουν μειωτές ταχύτητας (σαμαράκια), με μέγιστη ταχύτητα 10 χλμ./ώρα.
- ΣΤ.12 Λάβετε υπόψη ότι κατά τη μεταφορά ενδέχεται να δημιουργηθεί αεροδυναμικός θόρυβος, ο οποίος μπορεί να διαφέρει ανάλογα με το όχημα και το φορτίο.
- ΣΤ.13 Για σκοπούς εξοικονόμησης καυσίμων και μείωσης των επιπτώσεων στο περιβάλλον, καθώς και για την ασφάλεια

των άλλων χρηστών του δρόμου, η σκάρα θα πρέπει να αφαιρείται από το όχημα όταν δεν χρησιμοποιείται.

## Z.0 Συντήρηση

- Z.1 Καθαρίζετε τη σκάρα τακτικά χρησιμοποιώντας ζεστό νερό ή σαμπούν αυτοκινήτου, ειδικά κατά ή μετά τη χρήση της σκάρας σε παραλιακές περιοχές (για τις επιπτώσεις από το αλατόνερο) ή κατά τις περιόδους ρίψης αλατιού στους δρόμους (κατά τους χειμερινούς μήνες).
- Z.2 Λιπαίνετε το μηχανισμό ούβελης (αλλά όχι τις επιφάνειες που έρχονται σε επαφή με την επιφάνεια της μπιλίας του κοσμοδρόμου) και τα άλλα κινούμενα τμήματα της σκάρας, όπως απαιτείται.
- Z.3 Αφαιρείτε τη σκάρα πριν από την είσοδο σε αυτόματα πλυντήρια αυτοκινήτων.
- Z.4 Μετά από την αφαίρεση από το όχημα, η σκάρα θα πρέπει να φυλάσσεται σε στεννό χώρο αποθήκευσης. Όλα τα εξαρτήματα της σκάρας θα πρέπει να φυλάσσονται με ασφάλεια. Να θυμάστε να καθαρίζετε και να συντηρείτε τη σκάρα σύμφωνα με τις οδηγίες.
- Z.5 Εάν κάποιο εξάρτημα της σκάρας χαθεί ή υποστεί φθορά, χρησιμοποιείτε μόνο γνήσια ανταλλακτικά της Porsche για να το αντικαταστήσετε. Μπορείτε να αγοράσετε ανταλλακτικά από τον αντιπρόσωπο ή τον κατασκευαστή.
- Z.6 Προκειμένου να προμηθευτείτε γρήγορα το ανταλλακτικό σας και για την αποφυγή χρονοβόρων ερωτήσεων, παράχετε τις σχετικές λεπτομέρειες και τον σειριακό αριθμό του προϊόντος κατά την παραγγελία σας ή την αναζήτηση πληροφοριών.
- Z.7 Για να διασφαλίσει η δυνατότητα αντικατάστασης χαμένων ή ελαττωματικών κλειδιών του συντομότερο δυνατό, σημειώστε τον αριθμό της κλειδαριάς και του κλειδιού που αναγράφεται στο κλειδί.



## A.0 Genel

- A.1 Porsche, baglama ve montaj talimatlarına veya Porsche veya Porsche satıcısı tarafından yazılı veya sözel olarak verilen diğer talimatlara uygun olmayan montaj veya kullanımı dahil , taşıyıcının yanlış montajı veya kullanımından kaynaklı, kişilere zarar, taşınabilir veya taşınamaz mülke hasar, kâr kaybı veya diğer tüm kayıp ve hasar-larla ilgili olarak sorumluluk kabul etmez.
- A.2 Taşıyıcı ve parçaları üzerinde hiçbir biçimde değişiklik yapılmamalıdır.
- A.3 Taşıyıcının kullanımı ve kapasitesine ilişkin sorularınız varsa Porsche satıcınıza danışın. Taşıyıcıyı bağlamadan ve kullanmadan önce talimatların ve garanti bilgilerinin tamamını dikkatle okuyun.

## B.0 Montaj

- B.1 Taşıyıcının tüm gerekli parçalarının mevcut olduğundan emin olmak için montaj talimatlarını kontrol edin.
- B.2 Montaj talimatlarını ve varsa araçlara uygunluk listesini dikkatle okuyup uygulayın. Ardından, 1., 2., 3. ve diğer maddeleri takip ederek parçaları doğru sırayla takın.
- B.3 Taşıyıcı ve baglama talimatlarında gösterilenden farklı bir biçimde takmaya çalışmayın.

## C.0 Yükleme

- C.1 Montaj talimatlarında taşıyıcı için belirtilen maksimum yük kapasitesini aşmamalıdır. Buna ek olarak, araç için önerilen maksimum yük, montaj talimatlarında belirtilen yüke göre daima önceliklidir. Geçerli olan önerilen maksimum yük daima az olandır ve bu aşmamalıdır.
- C.2 Montaj talimatlarında belirtilen maksimum taşıyıcı yükü, hareket halindeki araçların yani sıra park halindeki araçlar için de geçerlidir.
- C.3 Yük dikkatle sabitlenmelidir. Elastik halatlar kullanılmamalıdır.
- C.4 Baglama talimatlarında belirtilen bisiklet başına maksimum yükü kontrol edin ve aşmayın.
- C.5 Aracın arkasına veya çeki demirine bağlanan taşıyıcılara bisiklet yüklerken, daima en büyük ve en ağır bisikletleri arabaya yakın, daha küçük ve hafif bisikletleri bunlardan sonra yerleştirin.
- C.6 Taşıyıcı, sadece standart bisiklet kadrolarını taşımak üzere yapılmıştır. Tandem bisikletler taşıyıcıya taşınmamalıdır. Baglama talimatlarında belirtilen maksimum bisiklet kadro boyutunu (çap) daima kontrol edin ve aşmayın.
- C.7 Karbon kadrolu veya maşalı bisikletler için taşıyıcıyı kullanıp kullanamayacağınızı daima bisikletin üreticisi veya satıcısına danışın.

- C.8 Çeki demirine veya arkaya bağlanan taşıyıcılar gibi araç arkasına bağlanan taşıyıcılar için **Porsche** Bisiklet Kadro Adaptörü 982'yi kullanmanızı öneririz.
- C.9 **Porsche**, taşıyıcının montaj ve/veya kullanımı sırasında karbon kadrolarda veya malzemelerde meydana gelebilecek hasarlar için sorumluluk kabul etmez.
- C.10 Çocuk koltukları, sepetler, kilitler (kalıcı olarak monte edilmiş) ve hava pompaları dahil, bisiklet üzerindeki tüm kolayca çıkarılabilen aksesuarlar taşımadan önce çıkarılmalıdır. Artan hava direnci ve titreşime bağlı olarak, taşıma sırasında bu parçalar kolayca yerinden çıkabilir ve yolu kullanan diğer kişiler için tehlike oluşturabilir.
- C.11 Araçta otomatik bagaj kapağı açma işlevi varsa, bu özellik, aracın ve/veya bisiklet taşıyıcısının hasar görmesini önlemek amacıyla, arkaya bağlanan bisiklet taşıyıcısı takılmadan önce devre dışı bırakılması ve bagaj elle açılmalıdır.
- C.12 Gereklere, yükte, ülkenedeki yasalar uyarınca uygun ışıklar ve uyarı işaretleri takılmalıdır.
- C.13 İlk tip onayı 1 Ekim 1998'den sonra olan araçlarda, arkaya bağlanan taşıyıcı ve/veya yük aracın üçüncü fren lambasını kapatmamalıdır. Aracın üçüncü fren lambası şu açılardan görünür olmalıdır:
- Aracın uzunlamasına ekseninin 10 derece solu ve sağı
  - Yatay eksenin 10 derece üzeri ve 5 derece altı
- Bu rakamlara uyulamıyorsa, isteğe bağlı yedek bir fren lambası takılmalıdır. Taşıyıcı kullanılırken ülkenin yasaları dikkate alınmalıdır.
- C.14 Bağlama ve güvenlik talimatlarını ve (varsa) ECE Tip Onayını taşıyıcının bağlandığı araçta bulundurun.
- D.0 Çeki demirine bağlanan taşıyıcılara ilişkin önemli bilgiler**
- D.1 Çeki demirine bağlanan taşıyıcı, tamamen alüminyum veya GGG40'tan (dökme demir) yapılan çeki demirleri için uygun değildir.
- D.2 Çeki demirinin çeki topuzu ve çeki topuzunun 2 cm altına uzanan silindirik parçası çeliktan yapılmış olmalıdır. Ancak, çeki topuzu tutucusu alüminyumdan olabilir.
- D.3 Taşıyıcı ve yükün toplam ağırlığı, izin verilen çeki demiri kapasitesini kesinlikle aşmamalıdır. Çeki demiri kapasitesi hakkında bilgi, çeki demirinin yanındaki plakada veya aracın bilgi kitapçığında bulunabilir.
- D.4 Çeki topuzunun kirlenmiş ve yağlanmış olup olmadığını daima kontrol edin. Bazı çeki topuzu üreticileri çeki topuzlarının üzerine koruyucu folyo veya kılıf takar. Sürtünme ve stabilize üzerinde olumsuz etkisi olduğu için bu folyo veya kılıfın taşıyıcı kullanılmadan önce çıkarılması gerekir.
- D.5 Yola çıkmadan önce, farların çalışıp çalışmadığı kontrol edilmelidir. Taşıyıcıda sis lambası kullanırken, aracın sis lambasının da aynı anda açık olduğundan emin olun. Aracın sis lambası, normalde tapanın takılı olduğunu algıladığında otomatik olarak kapanır. Bunun gerçekleşip gerçekleşmediğini kontrol edin.
- D.6 Taşıyıcı çeki topuzu üzerinde hareket ederse veya sıkıştırma kolu kullanırken kenetlenme gücü azalır, çeki topuzunun kenetlenme gücü, montaj talimatlarına göre düzeltilmelidir. Öneri veya yardım için **Porsche** satıcınıza danışın.
- D.7 Arabanın bagajına kolay erişim için bisiklet taşıyıcısının eğme mekanizması varsa, yolculuk sırasında bu mekanizmanın yolculuk konumuna getirilip kilitlendiğinden emin olun.
- D.8 Taşıyıcıda ve/veya bisikletlerde ısı kaynaklı hasarı önlemek için taşıyıcı/bisikletler ile egzoz borusu arasında güvenli bir mesafe bırakın. Sıcak egzoz borusu ve/veya sıcak egzoz gazı, taşıyıcı ve/veya bisiklet parçalarına zarar verebilir. Bazı araç modellerinde egzoz borusu uzatması gereklidir. Aracınız için geçerli gereklilikler konusunda şüpheleriniz varsa **Porsche** satıcınıza
- E.0 Arkaya bagaj kapağına bağlanan taşıyıcılara ilişkin önemli bilgiler**
- E.1 Aracınızda isteğe bağlı/ek araç rüzgarlık varsa taşıyıcıyı kesinlikle bağlamayın (araç modeli **Porsche** Satın Alma Kılavuzunda tavsiye edilmiş olsa bile, aşağıya bakın).
- E.2 Taşıyıcıyı bağlamadan önce, [www.Porsche.com](http://www.Porsche.com) adresindeki **Porsche** Satın Alma Kılavuzundan aracınızla ilgili son tavsiyeleri daima kontrol edin.
- E.3 Bu talimatlar yayımlandıktan sonra, aracınızla ilgili yeni veya güncellenmiş tavsiyeler yayımlanmış olabilir. Aracınız **Porsche** Satın Alma Kılavuzundaki listede yer almıyorsa bunun çeşitli nedenleri olabilir:
- E.3. A. Aracınızda plastik/zayıf/büyük rüzgarlık vardır veya
- E.3. B. Aracınızda plastik/cam veya bölünmüş arka kapı vardır veya
- E.3. C. Otomobil üreticileri arkaya bağlanan taşıyıcılara izin vermiyordur veya

- E.3. D. Aracınız piyasaya yeni çıkmıştır (altı aydan az süredir piyasadadır). En güncel bilgiler daima [www.Porsche.com](http://www.Porsche.com) adresinde bulunabilir.
- E.4 Otomobil üreticileri araç modellerini farklı ülkelerde farklı özelliklerle pazarlarlar, örneğin bagaj kapağına krom bir parça veya rüzgarlık eklenebilir. Araç modeli **Porsche** Satın Alma Kılavuzunda onaylanmış olsa bile, bu tür aksesuarlar takılmış araçlarda arkaya monte edilen taşıyıcılar kullanılmamalıdır.
- E.5 **Porsche**, araç özelliklerindeki bölgesel farkların sonucu olarak **Porsche** Satın Alma Kılavuzunda sağlanan eşsiz veya güncel olmayan bilgilerin yönü açtığı hiçbir hasar veya kayıp için sorumluluk kabul etmez.
- E.6 Arkaya taşıyıcı bağliykten arka seledegi kullanımları mümkün olmadığı unutmayın. Silecek işlevi devre dışı bırakılmadıkça (örneğin sigortası çıkarılarak - lütfen araç bilgi kitapçığınızın kontrol edin) veya silecek çıkarılmadıkça. Otomatik arka silecek işlevi olan araçlarda, arkaya taşıyıcı takıldığında bu işlev tamamen devre dışı bırakılmadıkça. Yardım için araç satıcınıza veya tamircinize başvurun.
- E.7 Arkaya takılan taşıyıcı bağlamadan önce aracın bagajını veya bagaj kapağını yüzeyini ve kenarlarını daima temizleyin.
- E.8 Aracın hasar görme riski nedeniyle, bagaj kapağına monte edilmiş taşıyıcıda bisikletler takılı durumdayken bagajın açılmasına izin verilmez. Aracın bagajını açmadan önce bisiklet taşıyıcının çıkarılması gerekir.
- F.0 Sürüş özellikleri ve kuralları**
- F.1 Yük bağlarını düzenli olarak kontrol edin.
- F.2 Taşıyıcının kusursuz pozisyonunda olmasını, taşıyıcı ve yükün güvenli biçimde bağlanmasını (üçüncü bir kişi takmış olsa bile) sağlamak sadece araç şoförünün sorumluluğundadır.
- F.3 Taşıyıcı her kullanıldığında, kısa bir mesafe gittikten sonra (50 km), düzenli aralıklarla taşıyıcının sağlam biçimde takılmış olduğunu kontrol edin. Olağandışı bir ses, yükte ve/veya taşıyıcıda oynama, aracın farklı hareketi veya başka olağandışı durumlar olduğuna fark ederseniz durun ve taşıyıcının ve yükün doğru biçimde sabitlendiğini ve bağlama talimatlarına uygun olduğunu kontrol edin.
- F.4 Aracın toplam uzunluğu ve/veya yüksekliliği taşıyıcı takıldığında artabilir. Sadece bisikletler de aracın toplam genişliğini ve yüksekliliğini artırabilir. Geri geri giderken ve/veya garajlara veya feribotlara vs. girenken özellikle dikkat edilmelidir.
- F.5 Taşıyıcının hasar görmüş veya aşınmış parçalarını derhal değiştirin. Yolculuk sırasında tüm kollar, civatalar ve/veya somunlar montaj talimatlarına uygun biçimde sıkılmış olmalıdır.
- F.6 Kilitli sabitlenen taşıyıcılar daima kilitli konumda olmalıdır. Anahatlar çıkarılmalı ve yolculuk sırasında araç içinde tutulmalıdır.
- F.7 Taşıyıcı takılı olduğunda, aracın sürüş ve fren özelliklerinin (virajlar dahil) değişebileceğini ve aracın yandan gelen rüzgarlara daha fazla maruz kalabileceğini unutmayın.
- F.8 Taşıyıcı modeline bağlı olarak, aracın stop lambaları kapanabilir. Durum böyleyse ve taşıyıcıda entegre stop lambaları yoksa harici bir ışık paneli takılmalıdır.
- F.9 Ek bir plaka da gerekebilir. Bu, yerel yasalara göre taşıyıcının uygun bir kısmına takılmalıdır.
- F.10 Aracın hızı daima taşınan yük ve yol tipi, yol kalitesi, rüzgar koşulları, trafik yoğunluğu ve geçerli hız limitleri gibi geçerli sürüş koşullarına göre ayarlanmalı, ancak hiçbir koşulda 130 km/saat geçmemelidir. Geçerli hız limitleri ve diğer trafik düzenlemelerine daima uymalısınız.
- F.11 Hız kesme tümeklerinin üzerinden maksimum 10 km/sa ile yavaş sürün
- F.12 Yolculuk sırasında rüzgar gürültüsü oluşabileceğini ve bunun araç ve yükte göre değişebileceğini unutmayın.
- F.13 Yakıt tasarrufu ve çevre üzerindeki etki gibi nedenlerin yanı sıra, yolu kullanan diğer kişilerin güvenliği için, taşıyıcı kullanılmadığında araç üzerinde bırakılmamalıdır.
- G.0 Bakım**
- G.1 Taşıyıcı, özellikle kıyı bölgelerde (tuzlu suyun etkisi) kullanılırken ve kullandıktan sonra ve yollara tuz dökülen dönemlerde (kış mevsiminde), düzenli olarak sıcak su ve araç şampuanıyla temizleyin.
- G.2 Gerektiğinde bağlama mekanizmasını (fakat çeki topuzu yüzeyine temas eden yüzeyleri değil) ve diğer hareketli parçaları yağlayın.
- G.3 Otomatik araçtan yıkamasından önce taşıyıcıyı çıkartın.
- G.4 Taşıyıcı araçtan çıkarıldığında kuru bir yerde saklanmalıdır. Taşıyıcının tüm parçaları güvenli biçimde saklanmalıdır. Taşıyıcı talimatlarına göre temizlemeyi ve korumayı unutmayın.
- G.5 Taşıyıcı parçalarını kaybederseniz veya taşıyıcı parçaları aşırıya yedek parça olarak sadece orijinal **Porsche** parçaları kullanın. Yedek parçalar satıcınızdan ve üreticiden satın alınabilir.

G.6 Yedek parçaları hızlı biçimde almak ve zaman alıcı sorulardan kaçınmak için lütfen sipariş verirken veya soru sorarken ilgili ürün ayrıntılarını ve seri numarasını verin.

G.7 Kayıp veya bozuk anahtarların mümkün olan en hızlı biçimde değiştirilmesini için anahtarınızda bulunan kilit ve anahtar numarasını not alın.



## A.0 Ġenerali

A.1 Porsche ma tassumi l-ebda responsabbiltà għal hsara lil persuni, hsara lil proprjetà mobbli jew immobbli, telf ta' profitt, jew kwalunkwe telf jew hsara oħra kkawzati mill-immuntar jew l-użu mhux xieraq tat-trasportatur, inkluż iżda mhux limitat għall-immuntar jew l-użu li ma jikkonformax mal-istruzzjonijiet tal-assemblaġġ, mal-istruzzjonijiet tal-immuntar jew kwalunkwe struzzjoni oħra mogħtija, bil-miktub jew verbalment, minn Porsche jew minn negozjant ta' Porsche.

A.2 It-trasportatur u l-partijiet tiegħu ma jistgħu jiġu mmodifikati bl-ebda mod.

A.3 Ikkonsulta man-negozjant ta' Porsche tiegħek jekk għandek xi mistoqsija dwar it-thaddim l-użu jew il-limiti tat-trasportatur. Aqra l-istruzzjonijiet kollha u l-informazzjoni tal-garanzija bir-reqqa qabel ma' timmonta u tuża t-trasportatur.

## B.0 Twahħil

B.1 Iċċekkja l-istruzzjonijiet ta' assemblaġġ biex tiżgura li l-parts kollha wniegħa tat-trasportatur huma inkluzi.

B.2 Aqra sew u segwi l-istruzzjonijiet ta' assemblaġġ u l-lista ta' rakkomandazzjonijiet bir-reqqa, jekk il-lista tkun inkluzi, imbagħad wahħal l-unità skont is-sekwenza t-tajba, billi ssewgi 1, 2, 3 u l-bqija.

B.3 Tippruvax twahħal it-trasportatur b'xi mod ieħor għajr il-mod muri fl-istruzzjonijiet tal-immuntar.

## C.0 Tagħbija

C.1 It-tagħbija massima tat-trasportatur, kif speċifikata fl-istruzzjonijiet tal-armar, m'għandhiex tinqabeż. Barra minn hekk, it-tagħbija massima rakkomandata għall-vettura minnha dejjem tiegħu prijorità fuq it-tagħbija speċifikata fl-istruzzjonijiet tal-assemblaġġ. Dejjem it-tagħbija massima baxxa tapplika u m'għandhiex tinqabeż.

C.2 It-tagħbija massima għat-trasportatur, kif speċifikat fl-istruzzjonijiet tal-assemblaġġ, tapplika għal vetturi mexjin kif ukoll għal vetturi pparkejti.

C.3 It-tagħbija trid titwahħal sewwa. M'għandhomx jintużaw bungees elastici.

C.4 Iċċekkja u taqbiżx il-piż massimu għal kull rota kif speċifikat fl-istruzzjonijiet tal-immuntar.

C.5 Meta tgħabbi r-roti fuq trasportatur tat-tagħbija mmuntat fuq il-bieba ta' wara jew trasportatur immuntat fuq il-ganċ tal-irmonk, dejjem poġġi l-ikbar u l-itqal roti l-iktar viċin tal-karozza, segwita mill-iżgħar u l-ehfef roti.

C.6 It-trasportatur magħmul biex iżomm roti ta' daqs standard biss. Roti tat-tidpandem m'għandhom jingarru mit-trasportatur. Dejjem iċċekkja li ma taqbiżx id-daqs (dijametru) massimu tar-rotta speċifikat fl-istruzzjonijiet tal-immuntar.

C.7 Fil-każ ta' roti b'oqfsa jew frieket tal-karbonju, dejjem ikkonsulta mal-manifattur jew in-negozjant tar-rotta biex tiċċekkja jekk tistaż tuża t-trasportatur.

C.8 Nirrakkomandaw li tuża t-Porsche Bike Frame Adapter 982 għal trasportaturi mmuntati fuq wara, bħalma huma it-trasportaturi mmuntati fuq il-ganċ tal-irmonk u t-trasportaturi tat-tagħbija mmuntati fuq il-bieba ta' wara.

C.9 Porsche ma jassumi l-ebda responsabbiltà għal kwalunkwe hsara li ssir lill-oqfsa jew lill-frieket tal-karbonju waqt l-immuntar u/jew l-użu tat-trasportatur.

C.10 Il-partijiet kollha li jinqalghu faċilment minn mar-roti għandhom jitneħħew qabel it-trasport, inkluż iżda mhux limitati għal sits, basktijiet, serraturi (jekk mhux immuntati b'mod permanenti) u pompi tal-arja. Dawn il-partijiet jistgħu jinqalghu waqt it-trasport minhabba zieda fir-reżistenza għall-arja u l-vibrazzjoni u jistgħu jwasslu f'periklu għal utenti oħra tat-triq.

C.11 Jekk il-vettura hija mgħammra b'funzjoni ta' ftuħ awtomatiku tal-panċa jew tal-but, din il-funzjoni għandha tiġi diżattivata u l-kompartiment tal-bagalji għandu jinfetħ b'mod manwali meta t-trasportatur immuntat fuq wara jkun imwahħal, sabiex tiġi evitata hsara lill-vettura u/jew lit-trasportatur.

C.12 Jekk ikun hemm bżonn, it-tagħbija għandha tiġi mgħammra bi dawl u sinjali ta' twissija xierqa skont il-liġijiet lokali.

C.13 Fil-każ ta' vettura li l-ewwel approvazzjoni tat-tip saret wara 1 ta' Ottubru 1998, it-trasportatur immuntat fuq wara u/jew it-tagħbija m'għandhomx iġghatu t-tleiet dawl tal-brejk. It-tleiet dawl tal-brejk tal-vettura għandu jkun viżibbli minn:

- 10 gradi fuq ix-xellug u fuq il-lemin tal-assi longitudinali tal-vettura
- 10 gradi 'l fuq u 5 gradi taħt l-assi orizzontali

Jekk dawn iċ-ċifri ma jiġux imharsa, għandu jitwahħal dawl tal-brejk mhux obligatorju bħala sostituzzjoni. Għandhom jitqiesu l-liġijiet nazzjonali waqt li jkun qed jintuża t-trasportatur.

C.14 Żomm l-istruzzjonijiet tal-immuntar u tas-sigurtà u (jekk applikabbli) l-Approvazzjoni tat-Tip ECE fil-vettura fejn ikun armat it-trasportatur.

## D.0 Informazzjoni importanti għal trasportaturi mmuntati fuq il-ganċ tal-irmonk

D.1 It-trasportatur mmuntat fuq il-ganċ tal-irmonk mhuxieq adattat għal ganċijiet magħmulin totalment mill-aluminju jew GGG40 (hadid fondut).

D.2 Il-boċċa tal-irmonk u l-parti ċilindrika tal-ganċ tal-irmonk li tilhaq 2 cm taħt il-boċċa tal-irmonk għandhom ikunu magħmula mill-azzar. Madankollu, dak li jżomm il-boċċa tal-irmonk jista' jkun magħmul mill-aluminju.

D.3 Il-piż ikkombinat tat-trasportatur u tat-tagħbija qatt ma għandu jaqbeż il-kapaċità permessa tal-ganċ tal-irmonk. Informazzjoni dwar il-kapaċità tal-irmonk tinstab fuq pjanċa d'hejn il-ganċ tal-irmonk jew fil-ktejjeb ta' informazzjoni tal-vettura.

D.4 Dejjem iċċekkja li l-boċċa tal-irmonk ikun hieles minn hmieg u żejt u ma jkollux hsara. Uħud mill-manifatturi tal-boċċa tal-irmonk ikopru l-boċċi tal-irmonk tagħhom b'foġja jew kisi protettiv. Din il-foġja jew kisi għandha titneħħa qabel ma tuża t-trasportatur, minhabba li għandha effett negattiv fuq il-frizzjoni u l-istabbiltà.

D.5 Jekk it-tluq, id-dwal għandhom jiġu iċċekkjati biex naraw li qed jahdmu sew. Meta tuża d-dawl taċ-ċpar fuq it-trasportatur, kun żgur li d-dawl taċ-ċpar fuq il-vettura ma jkunx mixgħul fl-istess hin. Id-dawl taċ-ċpar tal-vettura normalment jintefa awtomatikament meta l-vettura tagħraf li l-plagg huwa konness. Iċċekkja jekk dan hu l-każ.

D.6 Jekk it-trasportatur jimxi fuq il-boċċa tal-irmonk jew jekk il-forza tal-irbit tinaqqas meta jitthaddem il-manku tal-irbit, il-forza tal-irbit tal-boċċa tal-irmonk għandha tiġi aġġustata skont l-istruzzjonijiet tal-immuntar. Staqsi lin-negozjant lokali ta' Porsche tiegħek għal parir jew għajuna.

D.7 Jekk it-trasportatur għandu mekkaniżmu ta' tremejjil għal aċċess iffamiljat tal-għal-but, kun żgur li l-mekkaniżmu jkun maqful sew fil-pożizzjoni tat-trasport waqt it-trasport.

D.8 Żomm distanza sigura bejn it-trasportatur/rota u l-pajp tal-egżost biex tevita li ssir hsara minhabba s-shana lit-trasportatur u/jew liri-roti. Il-pajp tal-egżost shun u/jew il-gass tal-egżost shun jistgħu jagħmlu hsara lill-komponenti tal-trasportatur u/jew tar-roti. Fuq ċerti mudelli ta' vetturi hija meħtieġa estensjoni tal-pajp tal-egżost. Ikkonsulta man-negozjant Porsche tiegħek jekk għandek dubju dwar ir-rekwiżiti li japplikaw għall-vettura tiegħek.

## E.0 Informazzjoni importanti għat-trasportaturi tat-tagħbija mmuntati fuq il-bieba ta' wara

E.1 Qatt m'għandek timmonta t-trasportatur jekk il-vettura tiegħek għandha spoiler fakultattiv/addizzjonali fuq wara (anke jekk il-mudell tal-vettura huwa rakkomandant fil-Gwida ta' Porsche għax-Xerrejja tagħna, ara hawn taħt).

E.2 Qabel ma timmonta t-trasportatur, dejjem iċċekkja l-fihħar rakkomandazzjonijiet għall-vettura tiegħek fil-Gwida ta' Porsche għax-Xerrej fuq [www.Porsche.com](http://www.Porsche.com).

E.3 Jistgħu jkunu hargu rakkomandazzjonijiet godda jew aġġornati għall-vettura tiegħek wara li ġew ipubblikati dawn l-istruzzjonijiet. Jekk il-vettura tiegħek mhijieq imniżza fil-Gwida ta' Porsche għax-Xerrej, jista' jkun hemm diversi raġunijiet għal dan:

- E.3. A. Il-vettura tiegħek għandha spoiler tal-plastik/fragli/kbir jew
- E.3. B. Il-vettura tiegħek għandha bieb fuq wara tal-plastik/hġieg jew maqsum jew
- E.3. C. Il-manifatturi tal-karozzi ma jippermettu l-użu ta' trasportaturi tat-tagħbija mmuntati fuq il-bieba ta' wara jew
- E.3. D. Il-vettura tiegħek għadha għid fis-sua (disponibbli għal inqas minn sitt xhur). L-informazzjoni l-aktar aġġornata tinstab dejjem fuq [www.Porsche.com](http://www.Porsche.com).

- E.4 Il-manifatturi tal-karozzi jifgħu l-mudelli tal-vevaturi tagħhom fis-suq b'karatteristiċi differenti f'pajjiżi differenti madwar id-dinja. eż. tista' t'indzied parti jew spoiler tal-chrome mal-bieb ta' wara. It-trasportaturi tat-tagħbija mmuntati fuq il-bieba ta' wara mgħandhomx jintużaw fuq vetturi mgħammra b'aċċessorji ta' dan it-tip, anke jekk il-mudell tal-vevatura huwa approvat fil-Gwida ta' Porsche għax-Xerrej.
- E.5 Porsche ma tassumi l-ebda responsabbiltà għal kwalunkwe ħsara jew telf ikkawżat minn informazzjoni inkompleta jew mhux aġġornata pprovduta fil-Gwida ta' Porsche għax-Xerrej bhala riżultat ta' differenzi regionali fil-karatteristiċi tal-vevtura.
- E.6 Kun af li jista' ma jkunx possibbli li tuża wiper tal-panċana meta t-trasportatur tat-tagħbija mmuntat fuq il-bieba ta' wara jkun imkunt. Il-funzjoni tal-wiper għandha tkun mitfija (eż. bilji tnehħi l-fjus - jekk jogħġbok iċċekkja l-ktiejba ta' informazzjoni dwar il-vevtura tiegħek) inkella l-wiper għandu jittneħħi. Fuq vetturi li jaħdmu awtomatikament bil-wiper fuq wara, din il-funzjoni għandha tiġi skonnettjata kompletament meta t-trasportatur tat-tagħbija mmuntat fuq il-bieba ta' wara jiġi mmuntat. Staqsi lin-negozjant jew il-workshop tal-karozza tiegħek għall-għajjuna.
- E.7 Dejjem naddaf il-wiċċ u t-trufijiet tal-panċana u tal-biebat ta' wara qabel ma jitwāħhal it-trasportatur tat-tagħbija mmuntat fuq il-bieba ta' wara.
- E.8 Minħabba r-riskju ta' ħsarat lill-vevtura, mhuxiewicz permess li tiftaħ il-bagoll tal-vevtura meta jkollok trasportatur tat-tagħbija mmuntat fuq il-bieba ta' wara mgħobbi bir-roti mmuntati fuq il-bagoll. It-trasportatur tar-rotta għandu jinhalt qabel ma jinfetħ il-bagoll tal-vevtura.



**F.0 Karatteristiċi u regolamenti tas-sewqan**

- F.1 Iċċekkja l-irbit tal-tagħbija regolarment.
- F.2 Is-sewwieq tal-vevtura huwa unikament responsabbli biex jiġzura li t-trasportatur ikun f'kondizzjoni perfetta u li t-trasportatur u t-tagħbija huma mwāħħlin sew (anke jekk ikunu twāħħlu minn terza persuna).
- F.3 Kull darba li jintuża t-trasportatur, iċċekkja li t-trasportatur huwa mwāħħal sewwa wara sewqan fuq distanza qasira (50km) u mbagħad f'intervalli regolari. Jekk tinnota xi hoss mhux tas-soltu, moviment tat-tagħbija u/jew tat-trasportatur, imġiba differenti tal-vevtura jew kundizzjonijiet oħra mhux tas-soltu, ieqaf u verifika li t-trasportatur u t-tagħbija huma mwāħħlin sewwa, u skont l-istruzzjonijiet tal-immuntar.
- F.4 It-tul u/jew l-għoli totali tal-vevtura jistgħu jikbru meta jkun armat trasportatur. Ir-roti nfushom jistgħu jiżidu l-wisa' u l-għoli totali tal-vevtura. Oqgħod attent hafna meta tirriversja u/jew tidhol f'garaxxijiet jew lanec eċċ.
- F.5 Ibdel kwalunkwe parti mit-trasportatur li għandha l-ħsara jew intużat hafna immedjatament. Matul it-trasport, il-lievi, il-boltijiet u/jew il-ġewż kollha għandhom jissikkati skont l-istruzzjonijiet tal-immuntar.
- F.6 It-trasportaturi mgħammra b'serratura għandhom dejjem ikunu fil-modalità msaktra. Iċ-ċwiewiet għandhom jittneħħew u jinżammu goli-vevtura waqt it-trasport.
- F.7 Kun af li l-karatteristiċi ta' sewqan tal-vevtura u l-mod kif tibbrejja (inkluzi fil-kurvi) jistgħu jinbidlu u li l-vevtura tista' ssir suxxettibbli għall-irjeh mill-ġenb meta t-trasportatur ikun mgħammar.
- F.8 Skont il-mudell tal-garr, il-fanali tal-karozza jistgħu jiġu ostakolati. Jekk dan ikun il-każ u jekk it-trasportatur ma jkollux diġa dwal ta' wara integrati, għandu jitwāħħal bord tad-dawl fuq barra.
- F.9 Jista' jagħti l-każ li tkun meħtieġa pjanċa tan-numru addizzjonali. Din għandha tinnemeż mal-parti xierqa tat-trasportatur skont il-liġijiet lokali.
- F.10 Il-veloċità tas-sewqan għandha dejjem tiġi aġġustata skont it-tagħbija li tkun qiegħda tingarr u l-kundizzjonijiet tas-sewqan attwali, bħat-tip ta' triq, il-kwalità tat-triq, il-kundizzjonijiet tar-riħ, l-intensità tat-traffiku u l-limiti ta' veloċità applikabbli, iżda taħt l-ebda ċirkostanza ma għandha taqbeż il-130km/h. Għandhom dejjem jiġu osservati l-limiti ta' veloċità applikabbli u regolamenti tat-traffiku oħrajn.
- F.11 Suq bil-mod fuq l-isleeping police, b'mħum aktar minn 10 km/h.
- F.12 Kun af li jista' jiġi gġenerat il-hoss tar-riħ waqt it-trasport u jista' jvarja skont il-vevtura u t-tagħbija.
- F.13 Għal raġunijiet ta' ekonomija tal-fjuwil u impatt ambjentali kif ukoll s-sigurtà ta' utenti oħra tat-triq, it-trasportatur għandu jittneħħi meta ma jintużax.
- G.0 Manutenzjoni**
- G.1 Naddaf it-trasportatur regolarment bil-użu ta' ilma shun jew xampū tal-karozza, speċjalment meta tuża jew wara li tuża t-trasportatur f'żoni kostali (l-efteft tal-ilma tal-baħar) jew matul perjodi meta l-melħ ikun fit-torq (fix-xitwa).
- G.2 Illubrika l-mekkanizmu tal-akkoppjar (iżda mhux l-uċuħ li jiġu f'kuntatt mal-wiċċ tal-boċċa tal-irmonk) u partijiet oħra li jiċċaqqalju tat-trasportatur meta meħtieġ.
- G.3 Nehħi t-trasportatur qabel tuża hasil awtomatiku tal-karozzi.
- G.4 Meta t-trasportatur jittneħħi minn mal-vevtura, għandu jinħażen f'żona ta' hażna li tkun niexfa. Il-komponenti kollha tal-transportatur iridu jinħażnu b'mod sigur. Ftakar biex tnaddaf u żżomm it-trasportatur skont l-istruzzjonijiet.
- G.5 Jekk parti (giet) tal-trasportatur jew parti (giet) tat-trasportatur jintużaw hafna, uża biss spare parts ġenwini ta' Porsche bhala sostituzzjoni. Spare parts jistgħu jinxtraw mingħand lin-negozjant jew il-manifattur tiegħek.
- G.6 Biex tiżgura li tirċievi l-ispare parts malajr u biex tevita mistoqsijiet li jidhru hafna fin, jekk jogħġbok ipprovidi d-dettalji tal-prodott rilevanti u l-n-numru tas-serje meta tagħmel ordni jew tistaqsi mistoqsija.
- G.7 Sabiex taċċerta li tkun kapaċi tissostitwixxi ċwiewiet mitlufin jew difettużi malajr kemm jista' jkun, huwa nota n-numri tas-serratura u taċ-cavetta li jinsabu fuq iċ-cavetta tiegħek.

**0.A** **כלי**  
**1** **א.א**

א.א. **כלי**  
א.א. אינה נושאת בחבות לכל צעירה נופית, חק לרכוש ביד או ניה, אובד רוחים או אובדן או נזק אחר שנגרם על-ידי התקנה של המשא או השימוש בו באופן לא תקין, כולל אך לא מוגבל לטעינה או שימוש בנייד לרואות התקנה, רואות הטעינה או כל הוראה אחרת שניתנה, בכתב או בעל פה, על-ידי Porsche או ניצי מרשה שלPorsche.  
אין לשנות את המשא ואת חלקיו בשום דרך.  
א.א. לשאלות לביי הפעול המשא, השימוש ומבולטותיו, פנה לניצי קרא .  
א.א. את כל הוראות ומידע האחריות בעיון לפני התקנת המשא השימושPorsche

**0.B** **התקנה**

ב.ב. עין הבוראות הרכב כדי לוודא שכל החלקים המוצעים של המשא נמצאים.  
ב.ב. קרא בעצת את הוראות ההרכבה ואת השימוש המומלצות בכפייה, אם הרשימה כלולה, לאחר מכן התקן את המוצר לפי הפעולות הנכון על-ידי ביצוע נקודות 1, 2, 3 וכן הלאה.  
ב.ב. אין לנסות להחמיק את המשא בכל דרך השונה מדרך המוצע בהוראות הטעינה.

**0.C** **העמסה**

ג.ג. אין לחרוג מהמשקל מטען המרבי של המשא, כפי שצוין בהוראות ההרכבה. בנוסף, משקל המטען המומלץ על-ידי יצרן הרכב עצמו יקבל תמיד קדימות על פני משקל המטען שצוין בהוראות ההרכבה של המטען המרבי המומלץ המומי יותר הוא תמיד הקטנ, ואין לחרוג ממנו.  
ג.ג. משקל המטען המרבי של המשא, כפי שצוין בהוראות ההרכבה, חלן על כלי רכב בתנועה והן על כלי רכב חפים.  
ג.ג. שי להקד את המטען המנועס היטב. אין להשתמש באביזרי קשירה אלסטיים, בדוק מהו המשקל המרבי לאופניים שצוין בהוראות ההעמסה, ואל תחרוג ממנו.  
ג.ג. בעת העמסת אופניים על משא המורכב על הדלת האחורית או משא המורכב על הרגריה, חק המיד את המעטס הדוליים ביותר (ואו הבכדים ביותר במיקום הקרוב ביותר לרכב, אחרתם את האופניים הקטנים יותר והקלים יותר).  
ג.ג. המשא בניו לשאת רק אופניים בעלי מסגרת סטנדרטית. אין להוביל אופני סנדס על המשא. בדוק תמיד מהו נודל שילדת האופניים המרבי (קוטרי) שצוין בהוראות הטעינה ולעולם אל תחרוג ממנו.  
ג.ג. במקרה של אופניים עם שילדה או מולדת קרבו, פנה תמיד ליצרן או לסוכן האופניים כדי לברר אם אתה מרשה להשתמש במשא.  
ג.ג. אנו ממליצים להשתמש ב- Porsche Bike Frame Adapter 982 עבור משאם המורכבים מאחור, כגון משאם המורכבים על ו הרגריה ומשאם המורכבים על הדלת האחורית.  
ג.ג. Porsche אינה נושאת בחבות לכל חק שירטס למסגרות או מולדת קרבו במהלך טעינה המשא ואו שימוש בו.  
ג.ג. כל הרכיבים באופניים שניתן להסירם בקלות חייבים להיות מוסרים לפני הובאה (כולל אך לא מוגבל למשקל ילדים, סלים, מנועלים) אם לא הורכבו באופן תקין, ושנשאבות וילוע. חלקים אלה עלולים להתנתק במהלך ההובלה עקב רעידות והתנדנד אוויר מונברת ועוליים להוות סכנה לאנשים אחרים בכביש.  
ג.ג. אם הרכב מוציד בפונקציית פתיחה אוטומטית של תא המטען או הדלת האחורית, שי להשיב פונקציה זו, ותא המטען חייב להיפתח באופן ינדי כאשר המשא המורכב מאחור מותקן, וזאת כדי להינע מנק לרכב לאו למשא.  
ג.ג. בהתאם לצורך, שי להצמיד למטען את האורות ושילטי האוררה המתאימים על פי חקוקים מקומיים.  
ג.ג. במקרה של כלי רכב שקיבלו אישור סוג ראשון לאחר ה- 1 באוקטובר 1998, אסור שנתמשא המורכב מאחור /ואו יטסו את אור הבלס השלישי של הרכב. אור הבלס השלישי של הרכב חייב להיות מלוי.

- 4.I.F האורך / או הגובה הכולל של הרכב עשויים לדולל כאשר ממשא מורכב. האופניים עצמם עשויים להדליק את הרחוב והגובה הכוללי של הרכב. נקוט משנה הזריק בעת נסיעה לאורך / או כניסה למוטות, מעברות רכב כן הלאה.
- 5.I.F החלף חלקים שנקראו או חלקים שקוברים של הממשא באופן מלא. במהלך הובלה, כל הידיות, הבריחים / או הברגים חייבים להיות מהודקים בהתאם להוראות הטכנית.
- 6.I.F ממשאם המתקנים עם מנוע חייבים להיות תמיד במצב הנעול יש להוציא את המפתחות ולהשומר אותם בתוך הרכב במהלך הובלה.
- 7.I.F זכור ששאיפה הטינה והתנהגות הבלמים של הרכב (כולל בעיקולים) עשויים להשתנות מהממשא, עולה להיות מושפע מרמות זרידת כאשר הממשא מוזק.
- 8.I.F בהתאם לדגם הממשא, פולט האוויר של הרכב יכול להיות חלופים. אם זהו המקרה וגם הממשא אינו כולל ברג פנסים אחוריים משולבים, יש להתקין לוח האורה חלפ"י.
- 9.I.F ייתכן שתודרך לחיות מספר נוספות. יש להצמיד אותה לחלק המתאים של הממשא בהתאם לקוחים הקומיים.
- 10.I.F יש להמשיך תמיד את המירות הרכב למטען הישאר ולחמאי הטעינה הנוכחיים, כגון כוס הכביש, איכות הכביש, זמאי הרוח, צפיפות הגוממה ומגבלות המירות ישומות, אך בשום מקרה אין להרחיב מ-130 קמ"ש. יש לציית תמיד למגבלות המירות והמפתחות ולהתקנת תחבורה אחרות.
- 11.I.F טע לאט בדרך עם פסי האטה, המירות המרבית היא 10 קמ"ש.
- 12.I.F דע שעוליים להיווצר רשי רוח במהלך הובלה. רעשים אלה עשויים להשתנות בהתאם לרכב ולמטען.
- 13.I.F מטמני חיכוך בדרך והשפעה סביבתית, כמו גם הטיחות של אנשים אחרים בכביש, יש להסיר את הממשא מהרכב כאשר הוא אינו בשימוש.

**0.4.G תחזוקה**

- 1.G.1 נקה את הממשא באופן קבוע באמצעות מים חמים או מול ניקוי לרכב. בייחוד בעת עיבוד ממשא או לאחר שימוש בוב באזורים המסוכנים (למשל השפעת הרוח / תחלואים) או במהלך תקופות שבהן מפורז על הכבישים (עונת החורף).
- 2.I.G שמו את מנגנון ההצמדה (אך לא את המסחחים שבאים במגע עם משטח תפוח הרידה) וחלקים נעים אחרים של הממשא כאשר יש צורך בך.
- 3.I.G הסר את הממשא לפני שטיפות רכב אוטומטית.
- 4.I.G כאשר הממשא מוסר מהרכב, יש לאלטסו באזור אחסון יבש. יש לאחסן את כל רכיבי הממשא בבורה בטובה. זכור לנקות ולהחזיק את הממשא בהתאם להוראות.
- 5.I.G אם אתה מביד חלקים מהממשא או מחלקים מהממשא נשחקים, השתמש במקומם רק בחלקי חילוף מקוריים של Porsche. ניתן לרכוש חלקי חילוף ומטען או מהיצרן.
- 6.I.G כדי להבטיח שמקבל את חלקי החילוף במהירות וכדי להימנע מבירורים שיגילו מזדמנים, נא ספק את פסטי החילוף הלוונטיים או המספר היסודי בעת ביצוע הזמנה או פנייה.
- 7.I.G כדי להבטיח שאתה יכול להחזיר המנוע והמפתח שרושמים על מפתח במהירות האפשרית, רשום את מספר המנוע והמפתח שרושמים על מפתח עצמו.



**0.5.A א**

- 1.A Porsche חרכתלמה וניתלגא ותקלמלמא פגור תא מרלאלמא תגרמסוליה ילסד או פדנא רלוג ו איה אסרזא ו א חסרה אפרי תנעה תרתיב עיר המסובח ו אסדמא החמל במא ינמל, על סביל המלל לא חסר, ו תרתיב ו א האסדמא במא ינמל ארשדאד תלמיע ו ארשדאד תרתיב ו א, מן ארשדאדא המטופרה, כנלניא ו א שפיה, מן طرف Porsche רכב ו קימא Porsche.
- 2.A מרזא ו א למחלא ילסד לקלמל יאד תלניעה תיא א רגבב עמ א.
- 3.A לר ו קימלמא דונח מסדמסול למחלא רלעשת נא ילסד קלמל יאד ליליד ששכא אלו תגרמסול למאמטו מסדמסול תאמלרזא חמלא אר קא, מיימלמא קימל, מחסדמסול למחלא רלמלא רתיב
- 0.6.B התריקית**
- 1.B אר ארשדאד תלמיע ותלסד מן רגוד רבב ארזא החמל הנצוריה.
- 2.B רע ארשדאד תלמיע ו קלמל המטרפת - אן ודגד - ו רתימא רעגיה מן מר תרתיב רודה בשתלמל המסובח, מן טרפיק ארע הלמל 2, 3 ו וקמא.
- 3.B א לחמול רתיב החמל יאד טרפיה רעגיה המרעפה ארשדאד תרתיב. החמולה
- 1.C א רגוד תגאור החמולה הצווי המדעה אר ארשדאד תלמיע הנצפה רעגיה החמולה באלמעה אר לל, מן החמולה הצווי המוכח בוי לסיאר רעגיה נא תרמא ליה אלוליה על החמולה המדעה אר ארשדאד תלמיע. דלמא מוימא רעגיה החמולה הצווי תלי יתם תלפיה א רגוד תגאורמא.
- 2.C יתם תלפיק החמולה הצווי לחמל כמא מן מדעה אר ארשדאד תלמיע על הסיאר המתרכה פצמל ען הסיאר המטופרה.
- 3.C רגב תלמיק החמולה רעגיה, כמא ינמני עמ אסדמא רגל המטפלי לתלפיק.
- 4.C תמקן מן הדד אלמסי לורזן הנדרעה המדד אר ארשדאד תרתיב ותמקן מן עמ גאורמא.
- 5.C עגד חמול הדרגל על חמל תרתיב על רגל הלמלי ו חמל תרתיב על רעגיה הצטר, יתם רעגיה הדרגל האצל ו האקר רעגיה מן הסיאר דלמא, ו רעגיה הדרגל האצל ו האצל ו האצל.

- 10 מעלות משמאל ומימין לציר האורך של הרכב
  - 10 מעלות תחת - ל 5 מעלות מתחת לציר האופקי
- אם הרכב אינו עומד בדרשות אלה, יש להתקין אור בלם חלופי ואופציונלי, יש להתקנת בלמים הארזיים בעת שימוש בממשא.
- שמור את הוראות השימוש והבטיחות וכן (אם יש) את אישור סוג ECE ברכב שבו הממשא נטון.
- מידע חשוב עבור ממשאים המורכבים על הו גרירה**
- הממשא המורכב על מוט הגרירה אינו מתאים להתקנה על הו גרירה המורכבים רק מאלומיניום או GGG40 (ברזל צינור).
- תפוח הרידה החלוק הליילי של מוט הגרירה הליילי של מוט הגרירה חייבים להיות עשויים מפלדה. לעומת זאת, זרוע תפוח הגרירה יכולה להיות עשויה מאלומיניום.
- אסור שהמשקל המשולב של הממשא והמטען יחרוג מקיבולת הו גרירה המותרת. ניתן למצוא מידע אודות קיבולת מוט הגרירה על לוחית לצד הו גרירה או בספר הרכב.
- בדוק תמיד שתפוח הרידה אינו מלכס, שהוא נקי משמן ושקוע או צינור חלק המרפצים של הו גרירה מלכס את תפוח הרידה בריחה או ציפוי מני. יש להסיר את הרטוק או הרפיון לפני השימוש בממשא, מאחר שיש לו השפעה שלילית על החיכוך והציביות.
- לפני הרכבת של לוחית, יש לבדוק את תפקוד האורות. בעת שימוש באור הרפול בממשא, רגד שאור הרפול ברכב אינו דולק בו-זמנית. אור הרפול של הרכב ככה בדרך כלל בלוק כאשר אוטומטי כאשר הרכב מזהה שהמפתח מחוץ. בדוק אם זהו המצב.
- אם הממשא יד על תפוח הרידה או אם כוח הידוק פוחת בעת תפעול ידית הידוק, יש לכונן את כוח הרידה על תפוח הרידה בהתאם להוראות ההתקנה. בדוק לטובת התקומול של Porsche לקבלת עצות או סיוע.
- אם הממשא כולל מנגנון תמיכה המאפשר נישת נוהה לתא המטען, ורגד שהמנגנון נעול באופן מאובטח במצב הובלה במהלך ההובלה.
- שמור על מרחק בטוח בין הממשא/האופניים לצינור המפלט כדי להימנע מנקי עונו לממשא ו/או הגרירה מלכס או להזרז המפלט החם ו/או דם המפלט החם עלולים לרוחם נקל לרזיבים בממשא ו/או באופניים. בדמי רכב מסוימים, דרשות הארכת צינור מפלט. פנה לטובת של Porsche אם אינך בטוח מתן הדרשות החלול על הרכב שלך.
- מידע חשוב עבור ממשאים המורכבים על הדלת האחורית**
- אין להרכיב את הממשא עלולים אם הרכב כולל ספילור אחורי ואופציונלי/נסוף (אם גם דגם הרכב מומלך במדריך לרכוש ציוד של Porsche שלנו, ראה לפני הרכבת הממשא. בדוק ממד ארזי המלמלעט העדכנית ביותר עבור הרכב שלך ברכבת לרכוש ציוד של Porsche. בכתובת: www.Porsche.com.
- ייתכן שהספולו המלמלעט חרשתי או מעודכנת עבור הרכב שלך לאחר שהוראות אלה פורסמו. אם הרכב שלך, או מופיע במדריך לרכוש ציוד של Porsche, ייתכן שיש כמה סיבות לכך:
- א. לרכב שלך יש פדלת פלסטי/חל/נדול או
  - ב. לרכב שלך יש פדלת אחורית פלסטי/מוכנית או מחולקת או
  - ג. יצרן הרכב אינו מאפשר שימוש בממשאים המורכבים על הדלת האחורית או
  - ד. הרכב שלך חדש מאוד בשוק (יצא לפני פחות מששה חודשים). ניתן תמיד למצוא את המידע העדכני ביותר בכתובת: www.Porsche.com.
- במ
- יצרני הרכב משוקקים את דגמי הרכב שלהם עם חסופות שונות במדינות שונות רבתי העולם - לדוגמה, ייתכן שישווק ספילור או חלק כרום לדלת האחורית. אין להשתמש בממשאים המורכבים על הדלת האחורית ברכב המצויד באבזורים כגון אלה, גם אם דגם הרכב מאושר במדריך לרכוש ציוד של Porsche.
- 5.E Porsche אלמנה נשאאת בחובת ללמל נק אן אודן שנרגס על-ידי מידע לא מלא או לא עדכני שסופק במדריך לרכוש ציוד של Porsche כתוצאה ממגבלים אחרים בכתובת הרכב.
- 6.E הרכב שלך ייתכן שחולל להשתמש במבד דלת אחורית כאשר הממשא לדלת האחורית מוכנסת. יש להרחיב את פונקציית המבד (לדוגמה, על-ידי הסרת הנתיב - נא יעניין בספר הרכב) או להסיר את המבד. בכל מקרה יש פעולת מבד אחורי אוטומטית, פונקציית הו יחייבת להיות מנומקת לחלוטין כאשר הממשא לדלת האחורית מורכב. פנה לטובת הרכב שלך או למוסך לקבלת סיוע.
- 7.E תמיד את פני השטח והקצוות של הדלת האחורית לפני תהנתת הממשא ומקרב על הדלת האחורית.
- 8.E כדי להימנע מרמימת תקים לרכב, אין לפוחם את חמ המטען כאשר מורכב על הדלת האחורית ממשא אופניים עם אופניים עליו. יש לפרוק את הממשא האופניים לפני פתיחת חמ המטען.

**מאפיינים ותקנות הקשורים לנסיעה**

- בדוק באופן קבוע את גמישות הרכב המטען.
- נתן הרכב חזק אחראי הבעדני לודא שהממשא נמצא במצב משולם ושכלממט המטען קשורים היטב (גם אם חותקנו על-ידי גורם חלשי).
- כלל עמס הממשא נמצא בשימוש, בדוק שהממשא הותכן באופן מאובטח לאחר נסיעה למרחק קצר (50 ק"מ) ואלטסו מן במרווחים או בתובנים. אם אתה נסמן ברישתי חריים, מנהגה של הממשא וההתנהגות שונה של הרכב או מצבים חריים אחרים, עצור ובדוק שהממשא והמטען חובר היטב, ובהתאם להוראות הטכנית.





## C.0 负载

- C.1 切勿超出组装说明中规定的托架最大负载。另外，如果车辆的建议最大负载与组装说明中规定的最大负载发生冲突，以车辆的建议最大负载为准。实际装载量应始终低于建议最大负载，请勿超载。
- C.2 组装说明中规定的托架最大负载对行驶中及停放的车辆均适用。
- C.3 需仔細加固裝載物。請勿使用有彈性的松緊繩。
- C.4 檢查安裝說明中規定的每輛自行車的最大重量，請勿超出此重量。
- C.5 在後備箱安裝式托架或拖杆安裝式托架上裝載自行車時，始終將最大、最重的自行車放置在離車輛最近的位置，然後再放置較小、較輕的自行車。
- C.6 該托架的設計僅適用於承載標準自行車框架。請勿在托架上運輸雙人自行車。務必檢查並確保未超出安裝說明中規定的最大自行車框架尺寸（直徑）。
- C.7 如需運輸碳纤维框架的自行車或裝有前叉的自行車，請諮詢自行車製造商或經銷商，確定您可否使用托架。
- C.8 對於後部安裝式托架，例如拖杆安裝式托架和後備箱安裝式托架，我們建議您使用 982 型 Porsche 自行車框架适配器。
- C.9 對於在安裝和 / 或使用托架期間對碳纤维框架或前叉所造成的任何損壞，Porsche 概不負責。
- C.10 運輸之前，須移除自行車上的所有可輕易移動配件，包括但不限於兒童座椅、車籃、車鎖（若非永久安裝）以及氣泵等。這些配件會在運輸過程中由於空氣阻力和振動的不斷增強而與汽車分離，並會危及其他道路使用者。
- C.11 如果車輛具有自動开启行李箱或行李箱門的功能，在安裝了後部安裝式托架時，必須禁用該功能，並手动开启後備箱，以避免損壞車輛和 / 或托架。
- C.12 如有必要，應按照當地法律的規定，安裝適當的燈具和警示標誌。
- C.13 對於 1998 年 10 月 1 日以後批准的第一類車輛，其後部安裝式托架和 / 或裝載物不得遮擋車輛的高位剎車燈。車輛的高位剎車燈必須在以下方位內可見：

- 以車輛為縱軸左右各 10 度範圍之內
- 以車輛為橫軸向上 10 度和向下 5 度範圍之內

如果不符合這些數字，則必須安裝可選更換式剎車燈。使用該托架時必須遵循國家 / 地區法律的規定。

- C.14 妥善保管安裝和安全說明，以及（如果適用）安裝托架車輛的 ECE 型式認證。

## D.0 拖杆安裝式托架的重要信息

- D.1 拖杆安裝式托架不適合採用全鋁質或 GGG40（鑄鉄）牽引杆。
- D.2 牽引球及位於牽引球下方 2 厘米處的牽引杆圓筒形配件必須用鋼製造。但牽引球支架可採用鋁製造。
- D.3 托架和裝載物的總重量切勿超出允許的牽引杆拉力。牽引杆拉力的相關信息可在牽引杆旁邊的面板或車輛的信息手冊中找到。
- D.4 經常檢查牽引球是否清潔無塵、無油，且完好無損。一些牽引球製造商使用保護膜或保護層對牽引球進行保護。使用托架之前，必須移除保護膜或保護層，因為這會對摩擦力和穩定性造成不利影響。
- D.5 出發之前，須對夜灯功能進行檢查。當使用托架上的牽引杆時，確保此時車輛上的霧灯沒有打開。當車輛檢測到插頭連接時，車輛上的霧灯通常會自動關閉。檢查該功能是否正常。
- D.6 如果托架在牽引球上移動或操作鎖緊手柄時夾緊力減小，則必須按照安裝說明對牽引球的夾緊力進行調整。如需建議或幫助，請聯系當地 Porsche 經銷商。
- D.7 如果托架設有便於輕松開啟行李箱的傾斜裝置，請確保在運輸過程中該裝置緊固鎖定在運輸位置。
- D.8 托架 / 自行車與排氣管之間需保持安全距離，避免熱量對托架和 / 或自行車造成損壞。灼熱的排氣管 / 或廢氣會對托架和 / 或自行車部件造成損壞。某些型號的車輛需要加長排氣管。如果您對車輛要求有任何疑問，請諮詢 Porsche 經銷商。

## E.0 後備箱安裝式托架的重要信息

- E.1 如果您的車輛有可選 / 附加后阻流板（即使車輛型號是《Porsche 選購指南》中建議的型號，如下所示），切勿安裝托架。
- E.2 安裝托架之前，務必在 [www.Porsche.com](http://www.Porsche.com) 網站上針對您的車輛查看《Porsche 選購指南》中的最新建議。
- E.3 車輛的最新或更新建議可能在這些說明發布之後已經公布。如果您的車輛類型未在《Porsche 選購指南》中列出，可能由以下幾個原因所致：
- E.3.A. 您的車輛阻流板為塑料材質 / 不够堅固 / 体积过大或
- E.3.B. 您的車輛后門為塑料 / 玻璃材質或為對開式車門
- E.3.C. 您的車輛不允許使用後備箱安裝式托架或
- E.3.D. 您的車輛為市場最新款（面市時間未超過 6 個月）。可在 [www.Porsche.com](http://www.Porsche.com) 網站查找最新信息。
- E.4 汽車製造商在世界不同國家 / 地區推出不同型號不同功能的車輛，例如，有些車輛的后門可能安裝了鍍鋅配件或阻流板。安裝這種配件的車輛不可使用後備箱安裝式托架，即使車輛型號為《Porsche 選購指南》中批准的型號。

- E.5 對於任何由於車輛功能的地域差異引起的《Porsche 選購指南》信息不完整或過期而導致的任何損壞或損失，Porsche 概不負責。
- E.6 請注意，如果安裝了後備箱安裝式托架，則可能無法使用行李箱車門雨刮器。必須禁用雨刮器功能（例如，可通過拆除保險絲來實現，具體方法請查看您的車輛信息手冊）或拆除雨刮器。對於具有自動后雨刮功能的車輛，當安裝了後備箱安裝式托架時，必須完全斷開自動功能的連接。如需幫助，請聯系車輛經銷商或廠家。
- E.7 務必在安裝後備箱安裝式托架之前清潔行李箱車門和后門的表面和邊緣。
- E.8 因存在損壞車輛的風險，當后備箱安裝了載有自行車的後備箱安裝式托架時，禁止打開車輛后備箱。您必須先卸下自行車托架才能打開車輛后備箱。

## F.0 駕駛特性與規則

- F.1 定期檢查裝載緊固件。
- F.2 車輛駕駛員對於確保托架處於良好狀態、托架和裝載物已牢固系緊負有完全責任（即使安裝由第三方完成）。
- F.3 每次使用托架時，一段短途（50 公里）駕駛之後，檢查托架是否安裝牢固，然後隔一段時間后再行檢查。如果聽到任何異常噪音，發現裝載物（和 / 或托架有任何移動、車輛性能異常或其他異常狀況，立即停車，並檢查托架和裝載物是否按照安裝說明正確安裝。
- F.4 安裝托架後，車輛的總長度和 / 或高度也會相應增長。自行車本身會增加車輛的總寬度和高度。轉向和 / 或進入車庫或渡輪時需格外小心。
- F.5 托架配件出現任何損壞或磨損，需立即更換。運輸過程中，所有的杠杆、螺絲和 / 或螺母必須按照安裝說明進行緊固。
- F.6 裝載的托架必須始終處於鎖定位置。運輸過程中，必須將鑰匙拔出並存放於車內。
- F.7 請注意，安裝托架後，車輛的駕駛特性和剎車性能（包括拐彎）可能發生變化，車輛還可能更容易受到側風影響。
- F.8 根據托架型號的不同，可能遮擋車輛尾燈。如果發生這種情況，且如果托架本身未配置集成式后燈，則必須安裝外置后燈。
- F.9 可能還需要另外安裝牌號。根據當地法律的規定，應將牌號安裝在托架的適當位置。
- F.10 必須根據托架負載和當前駕駛條件（例如，道路類型、道路質量、風力條件、交通強度及適用速度限制等）調節車輛速度，但是任何情況下，不得超過 130 公里 / 小時。必須時刻遵循適用速度限制和其他交通法規。
- F.11 經過減速帶時應慢行，速度不超過 10 公里 / 小時。
- F.12 需注意運輸期間可能會產生風噪，風噪大小與車輛及裝載物有關。
- F.13 考慮到燃油經濟性、環境影響以及其他道路使用者的安全等方面，不使用托架時，務必將其拆除。

## G.0 維護

- G.1 使用溫水或汽車洗滌劑定期清洗托架，尤其在沿海地區（由於受到鹽水影響）使用此托架期間或使用後，或者在道路上撒鹽期間（冬季）更應定期進行清洗。
- G.2 如有需要，向托架的耦合裝置（并非與牽引球表面接觸的面）以及其他活動部件添加潤滑劑。
- G.3 使用汽車自動清洗功能之前，將托架拆除。
- G.4 將托架從車輛上拆除後，必須將托架保存在乾燥的儲存區並安全地保存在托架上的所有部件。應記住，按照說明對托架進行清洗與維護。
- G.5 如果托架配件丟失或磨損，僅可使用 Porsche 備件更換。您可以從經銷商或製造商處購買備件。
- G.6 為確保您快速收到備件並避免查詢耗時，請在下訂單或詢價時提供相關產品詳情以及序號。
- G.7 為了確保您能夠尽快更換丟失或損壞的鑰匙，請记下鎖和鑰匙的編號（鑰匙上印有此編號）。



## A.0 总结

- A.1 對於任何由於不適安裝或使用該托架所造成的人員傷害、動產或不動產損失、利潤損失或任何其他損失或損壞，Porsche 概不負責，包括但不限於未遵守《Porsche 選購指南》書面或口头提供的組裝說明、安裝說明或其他任何說明進行安裝或使用。
- A.2 請勿對托架及其配件做任何改造。
- A.3 如果您對該托架的操作、使用及限制等方面有任何疑問，請向 Porsche 經銷商諮詢。安裝和使用該托架之前，請仔細閱讀所有的說明和保修信息。

## B.0 安裝

- B.1 檢查組裝說明，確保托架的所有必要配件都完整齊備。
- B.2 仔細閱讀並遵循組裝說明和建議列表（如果隨附了該列表）。然後，按照 1、2、3 點等正確順序進行安裝。
- B.3 請勿嘗試使用安裝說明中提供的安裝方式之外的方式安裝托架。

## C.0 裝載

- C.1 切勿超出組裝說明中規定的托架最大負載。另外，如果車輛的建議最大負載與組裝說明中規定的最大負載發生衝突，以車輛的建議最大負載為準。實際裝載量應始終低於建議最大負載，請勿超载。
- C.2 組裝說明中規定的托架最大負載對行駛中及停放的車輛均適用。

- C.3 需仔細加固物品。請勿使用有彈性的松緊繩。
- C.4 檢查安裝說明中規定的每輛自行車的最大重量，不得超出此重量。
- C.5 在後備箱安裝式托架或拖鉤安裝式托架上裝載自行車時，始終將最大、最重的自行車放置在離車輛最近的位置，然後再放置較小、較輕的自行車。
- C.6 該托架的設計僅適用於承載標準自行車車架。請勿在托架上運輸尺寸自行車。務必檢查並確保未超出安裝說明中規定的最大自行車車架尺寸（直徑）。
- C.7 如需運輸纖維框架的自行車或裝有前叉的自行車，請諮詢自行車製造商或經銷商，確定您可否使用托架。
- C.8 對於後部安裝式托架，例如拖鉤安裝式托架和後備箱安裝式托架，我們建議您使用 982 型 Porsche 自行車車架适配器。
- C.9 對於在安裝和/或使用托架期間對纖維框架或前叉所造成的任何損壞，Porsche 概不負責。
- C.10 運輸之前，須移除自行車上的所有可輕易移動配件，包括但不限於兒童座椅、車籃、車鎖（若非永久安裝）以及氣泵等。這些配件會在運輸過程中由於空氣阻力和振動的不斷增強與汽車分離，並會危及其他道路使用者。
- C.11 如果車輛具有自動開啟行李箱或行李箱門的功能，在安裝了後部安裝式托架後，必須禁用該功能，並手動關閉後備箱，以避免損壞車輛和/或托架。
- C.12 如有必要，應按照當地法律的規定，安裝適當的燈具和警示標誌。
- C.13 對於 1998 年 10 月 1 日以後批准的第一類車輛，其後部安裝式托架和/或物品不得遮擋車輛的高位剎車燈。車輛的高位剎車燈必須在以下方位內可見：

- 以車輛為縱軸左右各 10 度範圍之內
- 以車輛為橫軸向上 10 度和向下 5 度範圍之內

如果不符合這些數字，則必須安裝可選更換式剎車燈。使用該托架時必須遵循國家/地區法律的規定。

- C.14 請將安裝與安全說明以及（若適用）ECE 型別認證證存在安裝車架的車輛上。

#### D.0 拖鉤安裝式托架的重要信息

- D.1 拖鉤安裝式托架不適合採用全鋁質或 GGG40（鑄鐵）拖鉤。
- D.2 拖車球及位於拖車球下方 2 厘米處的拖鉤圓筒形配件必須用鋼製造。但拖車球支架可採用鋁製造。
- D.3 托架和物品的總重量切勿超出允許的拖鉤拉力。拖鉤拉力的相關信息可在拖鉤旁邊的面板或車輛的信息手冊中找到。
- D.4 經常檢查拖車球是否清潔無塵、無油，且完好無損。一些拖車球製造商使用保護膜或保護層對拖車球進行保護。使用托架之前，必須移除保護膜或保護層，因為這會對摩擦力和穩定性造成不利影響。
- D.5 出發之前，須對車灯功能進行檢查。當使用托架上的車灯時，確保此時車輛上的霧燈沒有打開。當車輛檢測到插頭連接時，車輛上的霧燈通常會自動關閉。檢查該功能是否正常。
- D.6 如果托架在拖車球上移動或操作鎖緊手柄時夾緊力減小，則必須按照安裝說明對拖車球的夾緊力進行調整。如需建議或幫助，請聯繫當地 Porsche 經銷商。
- D.7 如果托架設有便於輕鬆開啟行李箱的傾斜裝置，請確保在運輸過程中該裝置緊鎖固定在運輸位置。
- D.8 托架/自行車與排氣管之間需保持安全距離，避免熱量對托架和/或自行車造成損壞。灼熱的排氣管及/或廢氣會對托架和/或自行車部件造成損壞。某些型號的車輛需要加長排氣管。如果您對車輛要求有任何疑問，請諮詢 Porsche 經銷商。

#### E.0 後備箱安裝式托架的重要信息

- E.1 如果您的車輛有可選/附加后扰流板（即使車輛型號是《Porsche 選購指南》中建議的型號，如下所示），切勿安裝托架。
- E.2 安裝托架之前，務必在 [www.Porsche.com](http://www.Porsche.com) 網站上針對您的車輛查看《Porsche 選購指南》中的最新建議。
- E.3 車輛的最新或更新建議可能在這些說明發布之後已經公布。如果您的車輛型號在《Porsche 選購指南》中列出，可能由以下幾個原因所致：E.3.A. 您的車輛阻流板為塑料材質/不夠堅固/體積過大，或者 E.3.B. 您的車輛採用塑料/玻璃材質或具有可開啟後備箱，或者 E.3.C. 汽車製造商不允許使用後備箱安裝式托架，或者 E.3.D. 您的車輛為市場最新款（面市時間不超過 6 個月）。可在 [www.Porsche.com](http://www.Porsche.com) 網站查找最新信息。
- E.4 車輛製造商在世界上不同國家/地區推出帶有不同功能各種車輛型號，例如，有些車輛的後備箱可能安裝了鉻質配件或扰流板。安裝這種配件的車輛不可使用後備箱安裝式托架，即使車輛型號為《Porsche 選購指南》中批准的型號。
- E.5 對於任何由於車輛功能的地域差異引起的《Porsche 選購指南》信息不完整或過期而導致的任何損壞或損失，Porsche 概不負責。
- E.6 請注意，如果安裝了後備箱安裝式托架，則可能無法使用行李箱門雨刷器。必須禁用雨刷器功能（例如，可通過拆除保險絲來實現，具體方法請查看您的車輛信息手冊）或拆除雨刷器。對於具有自動雨刷功能的車輛，當安裝了後備箱安裝式托架時，必須完全斷開該功能的連接。如需幫助，請聯繫車輛經銷商或廠家。

- E.7 務必在安裝後備箱安裝式托架之前清潔行李箱車門和后門的表面和邊緣。
- E.8 因存在損壞車輛的風險，當後備箱上安裝了載有自行車的后備箱安裝式托架時，禁止打開車輛後備箱。您必須先卸自行車托架才能打開車輛後備箱。
- F.0 駕駛特性與規則
- F.1 定期檢查物品緊固件。
- F.2 車輛駕駛員對於確保托架處於良好狀態、托架和物品已牢固系緊負有完全責任（即使安裝由第三方完成）。
- F.3 每次使用托架時，一段短途（50 千米）駕駛之後，檢查托架是否安裝牢固，然後隔一段時間後再進行檢查。如果聽到任何異常聲音，發現物品和/或托架有任何移動、車輛性能異常或其他任何狀況，立即停車，並檢查托架和物品是否按照安裝說明正確安裝。
- F.4 安裝托架後，車輛的總長度及/或高度也會相應增長。自行車本身會增加車輛的總寬度和高度。轉向和/或進入車庫或渡輪時需格外小心。
- F.5 托架配件出現任何損壞或磨損，需立即更換。運輸過程中，所有的杠桿、螺絲和/或螺母必須按照安裝說明進行緊固。
- F.6 裝鎖的托架必須始終處於鎖定位置。運輸過程中，必須將鑰匙拔出並存放在車輛內。
- F.7 請注意，安裝托架後，車輛的駕駛特性和剎車性能（包括拐彎）可能會發生變化，車輛還可能更容易受到側風影響。
- F.8 根據托架型號的不同，可能遮擋車輛尾燈。如果發生這種情況，且如果托架本身未配置集成式后灯，則必須安裝外置后灯。
- F.9 可能還需要另外安裝車牌。根據當地法律的規定，應將車牌安裝在托架的適當位置。
- F.10 必須根據托架負載和當前駕駛條件（例如，道路類型、道路質量、風力等級、交通強度及適用速度限制等）調節車輛速度，但是任何情況下，不得超過 130 千米/小時。必須時刻遵循適用速度限制和其他交通法規。
- F.11 緩慢駛過減速帶，最高速度為 10 千米/小時。
- F.12 需注意運輸期間可能會產生風噪，風噪大小與車輛及負載有關。
- F.13 出於燃油經濟性、環境影響以及其他道路使用者的安全考慮，不使用托架時，務必將其拆除。

#### G.0 維護

- G.1 使用溫水或汽車洗滌劑定期清洗托架，尤其在沿海地區（由於受到鹽水影響）確使用此托架期間或使用後，或者在道路上撒鹽期間（冬季）更應定期進行清洗。
- G.2 如有需要，向托架的耦合裝置（並非與拖車球表面接觸的面）以及其他活動部件添加潤滑劑。
- G.3 使用汽車自動清洗功能之前，將托架拆除。
- G.4 將托架從車輛上拆除後，必須將托架保存在乾燥的儲存區并安全地保存托架上的所有零件。應注意，按照說明對托架進行清洗與維護。
- G.5 如果托架配件丟失或磨損，僅可更換 Porsche 備件更換。您可以從經銷商或製造商處購買備件。
- G.6 為確保您快速收到備件並避免查詢耗時，請在下訂單或詢價時提供相關產品詳情以及序號。
- G.7 勤工確保匙鑰等易於更換丟失或損壞的鑰匙，請记下鎖和鑰匙的編號（鑰



#### A.0 はじめに

- A.1 Porsche は、キャリアの不適切な取り付けまたは使用（Porsche または Porsche 販売店によって書面または口頭により伝達される組み立て方法の指示、取り付け方法の指示、その他あらゆる指示に反する方法での取り付けもしくは使用を含む）、これに限定されない）に起因する人的な負傷、動産または不動産の損傷、金銭的損害、その他いかなる種類の損害または損傷についても、その責を負いません。
- A.2 キャリアおよびその構成パーツに決して改造・改造を加えないでください。
- A.3 キャリアの操作、使用、および制限について不明な点がある場合は、お近くの Porsche 販売店にお問い合わせください。キャリアの装着および使用前は、すべての説明書および保証に関する情報をお読みください。
- B.0 取り付けに関する注意
- B.1 組み立て説明書を参照の上、キャリアの必要なパーツがすべて揃っていることを確認してください。
- B.2 組み立て説明書および推奨リスト（同梱されている場合）をよく読み、それらの指示に従ってください。その上で、手順 1、2、3...のように示される正しい順序に従ってユニットを取り付けてください。
- B.3 取り付け説明書に示されている以外の方法でキャリアの取り付けをしないでください。
- C.0 積載に関する注意
- C.1 キャリアの最大積載重量として組み立て説明書に記載された重量を超過しない範囲で使用してください。なお、車両自体の推奨最大積載重量は、組み立て説明書に記載された重量よりも常に優先されます。両



- 方のうち、より低いほうの推奨最大積載重量を超過することがないようにしてください。
- C.2 キャリアの最大積載重量として組み立て説明書に記載された重量は、移動中の車両および停車中の車両の両方に適用されます。
- C.3 積み荷はしっかりと固定してください。バンジーコードなどの伸縮性ロープは使用しないでください。
- C.4 自転車1台ごとの最大積載重量として取り付け説明書に記載された重量を確認し、これを超過しないでください。
- C.5 リアドアマウント型キャリアまたはトウバーマウント型キャリアに自転車を積み込む際は、必ず一番大型で重量の重い自転車を、車両にもっとも近い位置に積載し、より小型および軽量の自転車をそれに次いで積載してください。
- C.6 このキャリアは標準的なサイクルフレームの運搬のみを想定して製造されています。このキャリアにロードタンデムサイクルは運搬できません。取り付け説明書に記載された最大サイクルフレームサイズ（直径）を必ず確認し、これを超過しないようにしてください。
- C.7 フレームまたはフォークがカーボン製の自転車に関しては、必ず、このキャリアを使用してよいかどうかを自転車メーカーまたは販売店に確認してください。
- C.8 トウバーマウント型キャリア、リアドアマウント型キャリアなど、リア・ウインド型キャリアには、Porsche Bike Frame アダプター 982 の使用をお勧めします。
- C.9.1 取り付け作業時やキャリアの使用時に、カーボン製フレームまたはオークにかなかな損傷が発生しても、Porsche はその責を負いません。
- C.10.10 自転車のパーツのうち簡単に取り外せるもの（チャイルドシート、バスケット、取り外し可能なロック、およびエアポンプなど）は、搬送前に取り外してください。このようなパーツは、搬送中に空気抵抗の増大や振動によって外れる可能性があり、他の道路利用者に危険を及ぼす可能性があります。
- C.11.11 トラックまたはリアドアが自動で開く機能が車両に搭載されている場合、リアドアマウント型キャリアが取り付けられている間は、車両やキャリアの損傷を防ぐためにその機能を無効化し、手動で行ってください。
- C.12 必要な場合は、地域の法規に従った適切なライトや警告表示を積み荷に取り付けなくてはなりません。
- C.13 1998 年 10 月 1 日以前に初めて型式認定を受けた車両の場合、リアマウント型キャリアや積み荷で車両の第 3 ブレーキライトは隠さないようにしてください。車両の第 3 ブレーキライトは以下の位置から視認する必要があります。
- 車両の前後軸に対して左右に各 10 度
  - 左右軸に対して上に 10 度、下に 5 度
- これらの規定を満たせない場合は、オプションの代替ブレーキライトを取り付けなくてはなりません。キャリアの使用にあたっては、国の法律に従ってください。
- C.14 キャリアを取り付けた車両の車内には、取り付け説明書、安全に関する説明書、および（該当する場合）EC 型式認定書を常備しておく必要があります。
- D.0 トウバーマウント型キャリアに関する重要事項**
- D.1 トウバーマウント型キャリアは、アルミまたは GGG40（鋳鉄）のみを使用したトウバーには適しません。
- D.2 トウバーのトウボール部分、およびトウボールから下 2cm までの円筒部分は、鋼製でなければなりません。ただし、トウボールホルダーはアルミ製でも差し支えありません。
- D.3 キャリアおよび積み荷の重量の合計が、トウバーに許可された耐荷重を超過してはなりません。トウバーの耐荷重に関する情報は、トウバー付近に記示されたプレート、または車両内の情報冊子に記載されています。
- D.4 トウボールに汚れや油の付着、損傷などがないことを常に確認してください。トウボールのメーカーによっては、保護用のラップやコーティングでトウボールが覆われていることがあります。そのようなラップやコーティングは摩擦や安定性に悪影響を及ぼすので、キャリアを使用する前に必ず取り除いてください。
- D.5 搬送前に、ライトが機能することを必ず確認してください。キャリア上のフォグランプを使用する場合は、車両のフォグランプが点灯していることを確認してください。プラグを接続すると、正常であれば車両のフォグランプは自動的に無効化されますので、正しく動作しているか確認してください。
- D.6 トウボール上でキャリアがぶれる場合や、締めつけハンドルを操作すると締めつけ力が弱まる場合は、取り付け説明書に従ってトウボールの締めつけ力を調整してください。アドバイスやサポートが必要な場合は、お近くの Porsche 販売店にご相談ください。
- D.7 トラックを使用しやすいように傾斜する機能を備えたキャリアの場合、搬送中は、傾斜機構を搬送用位置に固定するため確実にロックしておいてください。
- D.8 キャリアや自転車の損傷を防ぐために、キャリアおよび自転車と排気管との間には十分な距離を確保してください。排気管や排気の熱が伝わり、キャリアまたは自転車のパーツが故障するおそれがあります。車両のモデルによっては、排気管を延長することが必要な場合があります。お使いの車両に必要とされる対応策が不明な場合は、お近くの Porsche 販売店にご相談ください。
- E.0 リアドアマウント型キャリアに関する重要事項**
- E.1 オプションもしくは追加のリアスポイラーが装着されている車両に対しては、絶対にキャリアを取り付けないでください（後述のとおり、たとえば Porsche 購入ガイドで推奨車種とされているモデルであってもご遠慮ください）。
- E.2 キャリアの取り付け前には、必ず [www.Porsche.com](http://www.Porsche.com) の Porsche 購入ガイドを参照し、お使いの車両に関する推奨事項を確認してください。
- E.3 推奨事項の内容は、説明書が発行された後に追加または変更されることがあります。お使いの車両が Porsche 購入ガイドに記載されていない場合は以下のような理由が考えられます。
- E.3.A. スポイラーがプラスチック製、強度が低い、または大型である
- E.3.B. リアドアがプラスチック製、ガラス製、または分割された形状である
- E.3.C. 車両メーカーが、リアドアマウント型キャリアの使用を認めていない
- E.3.D. 最近発売されたばかりのモデルである（6 か月以内）。最新の情報は [www.Porsche.com](http://www.Porsche.com) に随時掲載されます。
- E.4 車両メーカーが販売しているモデルの機能は国によって異なります。たとえば、一部の国では、リアドアにクロムパーツやスポイラーが追加されていることがあります。そのようなアクセサリが取り付けられている場合、たとえば Porsche 購入ガイドの記載と適合しているモデルであっても、リアドアマウント型キャリアを使用することはできません。
- 車両の機能が地域ごとに変更されたことが原因で Porsche 購入ガイド記載内容が不完全、または古くなった場合は、そのことによって損傷や損害が生じても、Porsche は一切その責を負いません。
- リアドアマウント型キャリアを取り付けている間は、リアドアのワイパーを使用できなくなることがあります。その場合は、ワイパーの機能を無効化する（ヒューズを抜くなど）の方法があります。詳しくは車両の情報冊子を参照してください。か、またはワイパーを取り外してください。自動的にリアワイパーが動作するタイプの車両にリアドアマウント型キャリアを取り付けるには、その機能を完全に無効にする必要があります。サポートが必要な場合は、お近くの自動車販売店またはワークショップにご相談ください。
- E.7 リアドアマウント型キャリアの取り付け前には、必ず、トラックまたはリアドアの表面や周縁部分を清掃してください。
- E.8 車に傷をつける危険があるため、サイクルを搭載した状態のリアドア搭載キャリアがトラックに取り付けられている場合には、車のトラックを開くことができます。車のトラックを開ける前にサイクルキャリアをはずす必要があります。
- F.0 走行特性および規制について**
- F.1 積み荷については、確実に固定されていることを随時確認してください。
- F.2 キャリアを万全な状態に維持し、キャリアと積み荷の安全な固定状態を維持することは、すべて車両のドライバーご自身の責任において行ってください（キャリアの取り付けが第三者によって行われた場合も含め）。
- F.3 キャリアを使用する前は、短い距離（50km）を走行後にキャリアの取り付けが確実にであることを確認してください。その後定期的に取り付けの固定を確認してください。平常時と異なる雑音が増えたり、積み荷やキャリアが動いたりするなど、車両の挙動その他に異常な点がある場合は、搬送を一度中断してキャリアおよび積み荷の固定をチェックし、取り付け説明書に従って確認作業を実施してください。
- F.4 車両の全長および全幅は、キャリアを取り付けることで増加する場合があります。また、自転車を積載することも車両の全長および全幅が増加する場合があります。バックする際やガレージ、フェリーなどに入る際は特に注意してください。
- F.5 キャリアのパーツの損傷または消耗した場合は、ただちに交換してください。搬送中は、マテのレバー、ボルト、ナットなどを取り付け説明書に従って締めなくてはなりません。
- F.6 ロックを使用して取り付けたキャリアは、常にロックされた位置にしておかなくてはなりません。搬送中、キーは必ず抜いて車両内に保管しておいてください。
- F.7 キャリアを取り付けること、車両の走行特性およびブレーキ使用時の挙動（カーブでの使用を含む）が変化することがあります。また、横風の影響を受けやすくなる場合がありますので、ご注意ください。
- F.8 キャリアのモデルによっては、車両のテールライトが隠れることがあります。その場合は外付け式のライトボードを取り付ける必要があります（キャリアにリアライトがあらかじめ内蔵されている場合を除く）。
- F.9 場合によっては追加のナンバープレートが必要になります。ナンバープレートを取り付ける場合は、地域の法律に従ってキャリアの適切な部分に取り付けてください。
- F.10 車両の速度は、搬送している積み荷の内容および走行条件の状況（道路の種類、路面の質、風の状態、交通量、適用される速度制限など）に応じて常に調整してください。ただし、どのような状況でも速度が 130 km/h を超過してはなりません。適用される速度制限やその他の交通規制は常に遵守してください。

- F.11 스피드 업/다운 버튼이 있는 도로를 주행할 때는, 10 km/h 以下の速度で徐行してください。
- F.12 搬送中は風切り音が発生することがあります。風切り音の程度は、車両および積み荷の状況によって異なります。
- F.13 燃費効率、環境への影響、および他の道路利用者の安全のために、使用しないときはキャリアを車両から必ず取り外してください。

**G.0 メンテナンスについて**

- G.1 キャリアの清掃は、ぬるま湯またはカーシャンプーを使用して定期的に行ってください。特に海岸沿いの地域で使した後、潮風の影響を防ぐためや、路面に塩が散布される冬期の清掃はとて重要です。
- G.2 キャリアの連結機構（トウボール機構に接触する部分を除く）やその他の可動パーツには、必要に応じて潤滑剤を塗布してください。
- G.3 自動洗車機を使用する場合は、あらかじめキャリアを取り外してください。
- G.4 キャリアを車両に取り付けていない間は、湿気の少ない場所に、キャリアのすべてのパーツを安全な状態で保管してください。また、説明書の指示に従って清掃およびメンテナンスも行ってください。
- G.5 キャリアのパーツが紛失または消耗した場合は、必ず Porsche 純正スベメガカツに変更していただくため、パーツはお近くの販売店または
- G.6 スペアパーツのご注文またはお問い合わせの際は、品物や回答を迅速にお届けできるよう、製品に関する必要な詳細情報およびシリアル番号をお知らせください。
- G.7 キーの破損または紛失時に新しいキーを迅速にお届けできるよう、キーの表面に表示されているロックおよびキーの番号を控えておいてください。



**A.0 일반**

- A.1 Thule은 캐리어의 부적절한 장착 또는 사용(조립설명서, 장착설명서 또는 Thule이나 Porsche 판매 대리점에서 서면 또는 구두로 제공한 기타 설명서에 따르면)에 따른 장착 또는 사용을 포함하지 하며 제한되지 않음(도로)에 의한 부상, 손상 또는 부동산에 대한 손해, 손실이나 이익 또는 기타 손실이나 손해에 대해 책임을 지지 않습니다.
- A.2 캐리어 및 해당 부품을 어떤 방법으로든 개조하면 안 됩니다.
- A.3 캐리어의 작동, 사용 및 제한 사항과 관련된 문헌이 Porsche 판매 대리점에 문의하십시오. 캐리어를 장착 및 사용하기 전에 설명서와 보증 정보를 모두 자세히 읽으십시오.

**B.0 장착**

- B.1 조립설명서를 참조하여 필요한 캐리어 부품이 모두 있는지 확인하십시오.
- B.2 조립설명서와 권장 사항 목록(포함된 경우)을 자세히 읽고 따르십시오. 그런 다음 1, 2, 3과 같이 올바른 순서로 절차를 장착하십시오.
- B.3 장착설명서에 설명된 방법 외의 다른 방법으로 캐리어를 장착하지 마십시오.
- B.4 **실기**
- C.1 조립설명서에 지정된 캐리어의 최대 하중을 초과하지 마십시오. 또한 차량 자체의 권장 최대 하중이 조립설명서에 지정된 최대 하중보다 우선합니다. 둘 중 항상 1, 2, 3과 같이 올바른 순서로 절차를 따라 하십시오.
- C.2 조립설명서에 지정된 캐리어의 최대 하중은 주행 중인 차량뿐 아니라 주차된 차량에도 적용됩니다.
- C.3 짐을 단단히 고정해야 합니다. 신속성은 고무 밧줄을 사용하면 안 됩니다.
- C.4 장착설명서에 지정된 자전거량 최대 무게를 확인하고 이를 초과하지 마십시오.
- C.5 **뒷문 장착 캐리어나 투우바 장착 캐리어에 자전거를 실을 때는 항상 가장 크고 무거운 자전거를 차량에 가장 가볍게 놓고 더 작고 가벼운 자전거를 다음에 놓으십시오.**
- C.6 캐리어에는 표준 자전거 프레임만 운반하도록 제작되었습니다. 2인승 자전거를 캐리어로 운송하면 안 됩니다. 항상 장착설명서에 지정된 최대 자전거 프레임 크기(직경)를 확인하고 이를 초과하지 마십시오.
- C.7 카본 프레임은 포크의 자전거는 항상 자전거 제조업체나 판매 대리점에 문의하여 캐리어를 사용할 수 있는지 확인하십시오.
- C.8 투우바 장착 캐리어가 있는 뒷문 장착 캐리어와 같은 후방 장착 캐리어의 경우 Porsche Bike Frame Adapter 982를 사용하는 것이 좋습니다.
- C.9 Thule은 캐리어 장착 또는 사용 중 발생하는 카본 프레임 또는 포크의 손상에 대해 책임을 지지 않습니다.
- C.10 쉽게 분리 가능한 자전거 부품(어퍼 프레임, 바퀴, 영구 장착되지 않는 짐 고정 장치, 공기 밸브를 포함하지 않으며 제한되지 않음)은 운송 전에 분리해야 합니다. 운송 중 공기 저장이나 진동이 증가하기 때문에 이러한 부품이 분리될 수 있으므로 다른 도로 사용자에게 위험을 줄 수 있습니다.
- C.11 차량에 자동 트렁크 또는 테일게이트 열기 기능이 있는 경우 후방 장착 캐리어를 장착할 때 이 기능을 사용하지 않도록 설정하고 짐 걸음 수동으로 열어야 차량 또는 캐리어의 손상을 방지할 수 있습니다.
- C.12 필요한 경우 현지 법에 따라 짐에 적합한 조명 및 경계 표시를 해야 합니다.
- C.13 1998년 10월 1일 이후 첫 번째 형식 승인된 차량의 경우 후방 장착 캐리어 및/또는 짐이 차량의 세 번째 브레이크 등을 가리지 않아야 합니다. 차량의 세 번째 브레이크 등을 다음 위치에서 볼 수 있어야 합니다.

- 차량 세로 축 왼쪽 및 오른쪽 10도 방향
- 수평 축 10도 위 및 5도 아래
- 이 수치를 준수하지 못하는 경우 옵션 교체 브레이크 등을 장착해야 합니다. 캐리어를 사용할 때는 해당 규범에 따라 하십시오.
- C.14 장착설명서 및 안전설명서와 캐리어를 장착하는 차량의 ECCE 형식 승인(해당되는 경우)을 준수하십시오.
- D.0 투우바 장착 캐리어에 대한 중요한 정보**
- D.1 투우바 전체가 알루미늄이나 GGG40(주철) 재질인 경우 투우바 장착 캐리어는 적합하지 않습니다.
- D.2 투우바 및 투우바 2cm 아래에는 투우바의 원통형 부분은 강철 재질이어야 합니다. 하지만 투우바 হলদে is 알루미늄 재질이어도 무방합니다.
- D.3 캐리어와 짐의 무게 합이 허용되는 투우바 용량을 초과하면 안 됩니다. 투우바 용량에 대한 정보는 투우바 열의 판이나 차량 정보 소책자에서 찾을 수 있습니다.
- D.4 투우바가 먼지와 기름으로 오염되지 않고 손상되지 않았는지 확인하십시오. 일부 투우바 제조업체에서는 투우바를 보호 포일이나 코팅으로 덮습니다. 이 포일은 코팅은 마찰 및 안정성에 나쁜 영향을 줄 수 있으므로 캐리어 사용 전에 제거해야 합니다.
- D.5 출발 전에 조영이 작동하는지 확인해야 합니다. 캐리어의 안개등을 사용할 경우 차량의 안개등을 동시에 켜지 마십시오. 일반적으로 차량에 플러그가 연결된 것이 감지되면 차량의 안개등이 자동으로 꺼집니다. 이와 같이 작동하는지 확인하십시오.
- D.6 투우바에서 캐리어가 움직이거나 고정 핸들을 조작할 때 조이는 힘이 약해지는 경우 장착설명서에 따라 투우바의 조이는 힘을 조정해야 합니다. 가까운 Porsche 판매 대리점에 조언이나 지원을 요청하십시오.
- D.7 캐리어에 짐 칸에 쉽게 접근하기 위한 짐자정기치는 경우 운송 중에 이 장치가 운송 물품에 단단히 잠기지는는지 확인하십시오.
- D.8 캐리어/자전거와 배기관 사이의 안전 거리를 유지하여 열로 인한 캐리어 또는 자전거의 손상을 방지하십시오. 뜨거운 배기관 또는 배기 가스는 캐리어 또는 자전거의 부품을 손상시킬 수 있습니다. 일부 차가 무게 증가로 연장이 될 수 있습니다. 차량에 적용되는 요구 사항에 대한 공금한 사항이 있으면 Porsche 판매 대리점에 문의하십시오.

**E.0 뒷문 장착 캐리어에 대한 중요한 정보**

- E.1 차량에 옵션/추가 리어 스포일러가 있는 경우 캐리어를 장착하지 마십시오(Porsche 구매자 가이드의 권장 사항 모델인 경우도 포함, 아래 참조).
- E.2 캐리어를 장착하기 전에 항상 [www.Porsche.com](http://www.Porsche.com)에 있는 Porsche 구매자 가이드에서 차량에 대한 최신 권장 사항을 확인하십시오.
- E.3 설명서에 제시된 후 차량에 대한 권장 사항이 새로 추가되거나 업데이트되었을 수 있습니다. Porsche 구매자 가이드에 차량이 없는 경우 다음과 같은 몇 가지 이유가 있을 수 있습니다.
  - E.3.A. 차량에 플라스틱 재질의 크고 약한 스포일러가 있는 경우
  - E.3.B. 차량에 플라스틱/유리 또는 분할된 뒷문이 있는 경우
  - E.3.C. 자동차 제조업체에서 뒷문 장착 캐리어 사용을 허용하지 않는 경우
  - E.3.D. 척 줄 표시 차량인 경우(2구 미만), 최신 정보는 항상 [www.Porsche.com](http://www.Porsche.com)에서 확인할 수 있습니다.
- E.4 자동차 제조업체는 전 세계 여러 국가에서 여러 가지 특정도의 차량 모델을 출시합니다. 예를 들어 뒷문에는 크롬 부품 또는 스포일러가 추가될 수 있습니다. Porsche 구매자 가이드에서 승인된 차량 모델인 경우에도 이러한 종류의 액세서리가 장착된 차량에는 뒷문 장착 캐리어를 사용하지 않아야 합니다.
- E.5 Thule은 Porsche 구매자 가이드에 제공된 정보가 차량 특징의 지역적 차이 때문에 완전하지 않거나 오래되어 발생하는 손상이나 손상에 대해 책임을 지지 않습니다.
- E.6 뒷문 장착 캐리어를 장착한 경우 테일게이트 와이퍼를 사용하지 못할 수 있습니다. 와이퍼 기능을 사용하지 않거나(예: 퓨즈 제거) 차량 정보 소책자 참조) 또는 와이퍼를 분리해야 합니다. 자동 리어 와이퍼 연결 기능이 있는 차량에는 뒷문 장착 캐리어를 장착한 경우 이 기능의 조정을 완전히 해제해야 합니다. 자동차 판매 대리점이나 정비소에 지원을 요청하십시오.
- E.7 뒷문 장착 캐리어를 장착하기 전에 테일게이트와 뒷문의 표면과 가장자리를 항상 깨끗이 세척하십시오.
- E.8 차량이 손상될 위험이 있으므로, 뒷문 장착 캐리어가 자전거와 함께 트렁크에 장착되었을 때 차량 트렁크를 열어서는 안 됩니다. 자전거 캐리어는 반드시 차량 트렁크를 열기 전에 장착 해제되어야 합니다.
- F.0 주행 특성 및 규정**
- F.1 정기적으로 짐 고정 장치를 점검하십시오.
- F.2 캐리어가 완벽한 상태이고 타인이 장착된 경우를 포함하여 캐리어와 짐이 단단히 고정되어 있는지 확인하는 것은 안전적으로 차량 운전자의 책임입니다.
- F.3 캐리어를 사용할 때에는 항상 짧은 거리(50km)를 주행한 후 일정 간격으로 캐리어가 단단히 장착되어 있는지 확인하십시오. 이상한 소음이 들리거나, 짐 또는 캐리어가 움직이거나, 평소와 다른 차량 동작 또는 기타 비정상적인 상태가 감지되는 경우 차량을 멈추고 장착설명서에 따라 캐리어와 짐이 올바르게 고정되어 있는지 확인하십시오.
- F.4 캐리어를 장착하면 차량의 총 길이는 늘어날 수 있습니다. 자전거도 차량의 총 너비와 높이를 늘릴 수 있습니다. 후진 또는 차고 및 역전 등 들어갈 때 특히 주의하십시오.



**E.O**

ข้อ หมายเหตุ บมสส ราชวิทยาลัย สาขาศึกษาพิเศษ ราชวิทยาลัยศึกษาระดับมัธยมศึกษาแบบลดต้งกับประดู่ ชาติวุฒิ มารก

E.1 อย าดัดต้งโครยัดหากพานะของมดมีสปอยเลอ์ เสริม ดันหลัง (เม้ จะเป็ นู๋ น พานะที่ในะเวาไว้ในคู่ มีอสาหรับผู้ ชื่อ Porsche กัดาน ดูเพิ่มเติม นล่ าง)

E.2 ก อยดัดต้งโครยัด ตรวจลอบค่านะแปล่ ลุดสาหรับพานะของคุดในคู่ มีอ นิดคุดที่พาสารกุดอ้อมนล่อี่ คุดอุดคุดไม่ อย ในรบกการคู่ มีอสาหรับผู้ ชื่อ Porsche ลุดคุดที่พาสารกุด

E.3 A. ยานพานะของมดมีสปอยเลอ์ เป็ นพลาสติก/ไม ะเข็งแรง/ขนาดหญ่ หรือ

E.3. B. พานะของคุดมีประดู่ ายเป็ นพลาสติก/กรกะหรือเป็ นแบบเป็ คชั ยชวา หรือ

E.3. C. ผู้ คัดกรไม่ อยคุดให้ ไซ้ โครยัดจันแบบดัดต้งกับประดู่ ายกร หรือ

E.3. D. พานะของคุดออกสู่ ดลาดได้ ไม นาน (วางจ่าน ายไม ะเกินหกเดือ่น) ยั อยลุดใหม่ ล่ ลุดสามารถลุดได้ ใน www.Porsche.com

E.4 ผู้ คัดกรวางจ่านะพานะที่มีคุดสมบัติดัดต้งกับประดู่ ายกรดะประเทศทั่วโลก ะ นากมีกรพินะชิลล่ นหรือสปอยเลอ์ โครยัดที่ในะดู่ ายกร โครยัดจันแบบดัดต้งกับประดู่ ายกรด อยไม ไซ้ กับพานะที่ดัดต้งอกรด ะเสริมชิดินเม้ ะ ะ ุ พานะจะลุด ันการอ้อมได้ ในคู่ มีอสาหรับผู้ ชื่อ Porsche แล้ ักัดาน

E.5 Porsche จะไม ะ ับคุดในคานะเสียหายหรือคานะเสียใดย่ ักิดจากชั อยลุดไม ะสมรณ่ หรือ อยลุด ัก ะสมรณ่ ไซ้ มีอสาหรับผู้ ชื่อ Porsche ันเนื่องมาจากคานะ ดัดต้ง ากงาคุดสมบัติดัดต้งของยานพานะในะด ะลุมภิกาค

E.6 โปรดทราบว่คุดอาจไซ้ที่บิดน่านะทากรกไม ะได้เมื่อไซ้โครยัดจันแบบดัดต้งกับประดู่ ายกร คุดดัดต้งไซ้งานะที่ชั้ที่บิดน่าน (เช่น กัดคัพลัส โปรดตรวจลอบคุดมีอชุนะของคุด) หรือกัดที่บิดน่านอก ในยานพานะที่มีมระบะบิดน่านะทากรกดัดต้งไม ะดี พังชั้ันดัดต้งกรงันโดยลิมะเข็งแรงไซ้โครยัดจันแบบดัดต้งกับประดู่ ายกร สอดถานลัดน่านะทากรกหรือชุนะอ้อมเพือชอคานะชั้ยเหลือ

E.7 ทำคานะสะอาดพินะผิวและชอบผ่าทากรดและประดู่ ายกรสมอกรดัดต้งโครยัดจันแบบดัดต้งกับประดู่ ายกร

E.8 เนื่องจากมีคานะเสี่ยงที่ยานพานะจะเสียหาย ห่ามเบ็ดกระโปรกรดเมือมรกรกจันยานโดยยัดโครยัดที่ด่านหลังของกรด ด้องยกรที่ยัดจันกรยานออกกอนจันจะเป็กระโปรกรด

**F.0 ข้อควรปฏิบัติและระเบียบปฏิบัติในการขับขี่**

F.1 คอยตรวจลอบคุดยัดของที่มรกรกเป็นระชั

F.2 ผู้ขับขี่พานะเป็นผู้รับผิดชอบแต่เพียงผู้เดียในการตรวจลอบว่โครยัดอยุ่ในสภาพสมรณ่ แล้ ะดัดต้งโครยัดกับลิ่งของที่มรกรกอย่างแนบนาน (เม้ว่าจันมีบุคคลอื่นเป็นดัดต้ง)

F.3 ทุกครังที่ไซ้โครยัด ให้ตรวจลอบว่โครยัดดัดต้งอยุ่อย่างแนบนานหลังจากชั้นไปเป็นระชัทางลิ่ง (50 กม.) แล้ ะคานะระสม่าสมอ หากลิ่งเคดเสิมแปล่ก ลิ่งที่มรกรกและ/หรือโครยัดเคดลือที่ พานะมีอการดัดต้ง หรือสภาพไม ะกุดด้องอี่นฯ ให้หยุดกรดะตรวจลอบว่โครยัดแล้ลิ่งของที่มรกรกทุกอยุ่อย่างกุดดัดต้ง แล้ ะเป็นไปตามคู่มือการดัดต้ง

F.4 คานะยวและ/หรือคานะสูงรรมของพานะอาจเพ็ชเมือดัดต้งโครยัด ดัวจันยานอาจเพ็ชคานะกว้างแล้ ะคานะสูงรรมของพานะ โปรดระมัดระวีเป็นพิเศษเมือที่ลิ่งเยว ดอย และ/หรือช้อจอดในโรงกรหรือเรือเพือรี่ าย

F.5 เปลียชุนะส่วนที่ชั้สุดหรือลิ่งหรือของโครยัดที่นั ระหวะการเดินทง ด้องชั้นด้นโยก น้อด และ/หรือสกรูให้แนบตามคู่มือการดัดต้ง

F.6 โครยัดที่กุดดัดต้งห้อมแ่งกุดจ้อออยุ่ในด่านเหล็คเสอ และด้องกุดลุดกุดจ้อออกมกรกัไว้ในพานะขณะเดินทง

F.7 โปรดทราบว่ลิ่งนเคการชั้ยและพฤคกรรณในการมรค (รวมลิ่งการช้อด) อาจเปลียแปล่งไป รวมลิ่งพานะอาจไหวตามลมที่ช้อเข้าชางได้เมือดัดต้งโครยัด

F.8 ชุนะอ้อมกับร่นของโครยัด ไฟท์ชั้ของกรดอาจกุดบ่ได้ หากเป็นเช่นนี้และหากโครยัดไม ะมีไฟเสริมด่านลิ่ง จะด้องดัดต้งบัยเรือแ่งเพ็ชเพิ่มเติม

F.9 อาจดัดต้งคุดบัยเพ็ชเพิ่มเติม ชั้ครคุดอยุ่ในส่วที่เหมาะสมของโครยัดตามกฤษนท้องกัน

F.10 คานะเรียวพานะจะด้องเข้ากันลิ่งของที่มรกรกและสภาพการชั้ยปัจจุบัน เช่น ประเลกนถน สภาพเพ็ชถนถน สภาพลอม สภาพการจวกร และชิดคานะเร้วที่งันชั้ แต่ไม่ว่าในกรณใด จะด้องไม ะเกิน 130 กม./ชม. แล้ ะจะด้องคอยเฟาระงันชิดคานะเร้วที่งันชั้และะเบียมะจวกรสมอ

F.11 ชั้ยชั้ชั้ เมือค่านะลูงนาคะชอเวลาเร้วกร ดัยคานะเร้วไม ะเกิน 10 กม./ชม.

F.12 โปรดทราบว่อาจมีลิ่งลอมเกิดขณะเดินทงและอาจดัดต้งกับไปชุนะอ้อมกับพานะและลิ่งของที่มรกรก

F.13 เพือประโปรค่านะการประยัดน่านะและผลกรทบดลิ่งแควดลอม รวมลิ่งคานะปลอดคัยของชู้ชิดนคณอี่นฯ โครยัดจะด้องกุดออกจากรกพานะเมือไม ะชั้งาน

**G.0 การดูแลรักษา**

G.1 ทำคานะสะอาดโครยัดอย่างสม่าสมอด้วยบัจานหรือพมพลุงกร ดอยเฉพาะเมือไซ้หรือลิ่งไซ้โครยัดในพินะที่ชั้ยงิงหะ (ผลกรทจกรน่านะ) หรือในชวงที่การไซ้ลคอบนคณ (ชว่ดลูงนถน)

G.2 หลลลิ่งชุนะส่วนด้อประกบ (ยกเว้นส่วนเพ็ชที่ลิ่งฝัคกับเพ็ชหัวบล) แล้ ะส่วนที่ชั้ยอี่นฯ ของโครยัดเมือจ่าเป็น

G.3 กัดโครยัดกุดกอนการลิ่งกรดัดต้งโน ะมดี

G.4 เมือโครยัดกุดออกจากรกพานะ จะด้องเร้วไ้ในพินะที่จัดเก็ชที่น่งลอมประกอบทงมคของโครยัดด้องจัดเก็ชอย่างปลอดคัย พิน่าคานะสะอาดแล้ ะดูกรลูงนถนโครยัดตามคู่มือ

G.5 หากคานะชั้ชุนะส่วนของโครยัดลุดนอยหรือชุนะส่วนของโครยัดลุดทรอ ให้ไซ้ชิลล่ ะเวอไรล ์ ของนั ชื่อ Porsche เวี านันชิลล่ ะเวอไรล ์ สามารถท้อช้อได้ จัก ดั้วเทจจ่าน ายหรือผู้ คัด

G.6 เมือให้ม้นไจว่คุดจะลุดรับชุนะลิ่งโดยเร้ว แล้ ะเพ็ชเลือค่านะที่ด้องไซ้เวลา โปรดทราบะะเช็คคุดคั้ที่เกือชั้ยแล้ ะนยามลิ่งคุดคั้ที่เมือวางคั้ช้อหรือชุนะค่านะ

G.7 เพือให้ม้นไจว่คุดสามารถเปลียลุดกุดจ้อที่ท้อช้อหรือช้อคุดได้อย่างเร้วกรที่ลุดเก๊าที่จจะเป็นไปได้ ชวมที่คุดระนหมยลิ่งนถนและลุดกุดจ้อ โดยลุดได้ที่ลุดกุดจ้อจอยคุด



**A.0 Am**

A.1 Porsche tidak bertanggungjawab untuk kecederaan kepada individu, kerosakan harta benda boleh gerak atau tidak boleh gerak, kehilangan keuntungan, atau apa-apa kehilangan atau kerosakan lain akibat pemasangan atau penggunaan pembawa yang tidak betul, termasuk tetapi tidak terhad pada pemasangan atau penggunaan yang bertentangan dengan arahan pemasangan, arahan pemasangan atau apa-apa arahan lain yang diberi, secara bertulis atau lisan, oleh Porsche atau pengedar Porsche.

A.2 Pembawa dan bahagiannya tidak boleh diubah suai dalam apa jua cara.

A.3 Rujuk dengan pengedar Porsche anda jika anda ada apa-apa soalan tentang operasi, penggunaan dan pemeliharaan. Baca semua arahan dan maklumat waranti dengan teliti sebelum memasang dan menggunakan pembawa.

**B.0 Pemasangan**

B.1 Semak arahan pemasangan bagi memastikan semua bahagian pembawa yang perlu ada.

B.2 Baca dan ikuti dengan teliti arahan pemasangan dan senarai saranan dengan teliti, jika senarai tersebut disertakan. Kemudian pasangankan unit dalam aturan yang betul dengan mengikut peraka 1, 2, 3 dan seterusnya.

B.3 Jangan cuba memuatkan pembawa dalam apa jua cara lain daripada yang ditunjukkan dalam arahan pemasangan.

**C.0 Memuat**

C.1 Muatan maksimum untuk pembawa, sebagaimana yang ditetapkan dalam arahan pemasangan tidak boleh dilampaui. Muatan maksimum yang disyorkan untuk kenderaan itu sendiri sentiasa lebih ditutamakan berbanding muatan yang ditetapkan dalam arahan pemasangan. Muatan tersebut sentiasa muatan maksimum yang disyorkan yang lebih rendah dan tidak boleh dilampaui.

C.2 Muatan maksimum untuk pembawa, sebagaimana yang ditetapkan dalam arahan pemasangan, berkenaan bagi kenderaan yang bergerak dan juga kenderaan yang diparkir.

C.3 Muatan mesti diikati dengan teliti. Lelebah elastik tidak boleh digunakan.

C.4 Perika dan jangan melampaui berat maksimum setiap basikal yang ditetapkan dalam arahan pemasangan.

C.5 Semasa memuatkan basikal pada pembawa yang dipasang pada pintu belakang atau pembawa yang dipasang pada bar bunda, sentiasa tempatkan basikal terbasar dan terberat paling hampir dengan kereta, diikuti oleh basikal yang lebih kecil dan lebih ringan.

C.6 Pembawa dibina untuk membawa hanya rangka basikal standard. Basikal tandem tidak boleh diangkut dengan pembawa. Sentiasa



- periksa dan jangan melampaui saiz rangka basikal maksimum (diameter) yang ditetapkan dalam arahan pemasangan.
- C.7 Bagi basikal dengan rangka atau cabang karbon, sentiasa rujuk pada pengilang atau pengedar basikal untuk menyepak sama ada dan dibenarkan untuk menggunakan pembawa.
- C.8 Kami mengesyorkan supaya anda menggunakan Penyesuaian Rangka Basikal Porsche 982 untuk pembawa yang dipasang pada belakang, seperti pembawa dipasang pada bar tunda dan pembawa yang dipasang pada pintu belakang.
- C.9 Porsche tidak menanggung apa-apa liabiliti untuk apa-apa kerosakan pada rangka atau cabang karbon yang berlaku semasa memasang dan/atau menggunakan pembawa.
- C.10 Semua bahagian boleh tanggal basikal mesti ditanggalkan sebelum pengangkutan, termasuk tetapi tidak terhad pada tempat duduk kanak-kanak, bakul, kunci (jika tidak dipasang secara kekal) dan pam angin. Bahagian-bahagian ini boleh ditanggalkan semasa pengangkutan kerana peningkatan rintangan udara dan getaran boleh menampilkan bahaya kepada pengguna jalan raya lain.
- C.11 Jika kenderaan ini dilengkapi fungsi pembuka but atau pelindung pintu belakang tegar, fungsi ini mesti dinyahdayakan dan kompartmen bagasi mesti dibuka secara manual apabila pembawa yang dipasang di belakang terpasang, untuk mengelakkan kerosakan kepada kenderaan dan/atau pembawa.
- C.12 Jika perlu, muatan mesti dipasang dengan lampu dan tanda amaran yang sesuai menurut undang-undang tempatan.
- C.13 Bagi kenderaan jenis diluluskan pertama selepas 1 Oktober 1998, pembawa yang dipasang di belakang dan/atau muatan tidak boleh menutup lampu brek ketiga kenderaan. Lampu brek ketiga kenderaan mestilah boleh dilihat dari:
  - 10 darjah ke kiri dan ke kanan paksi longitud kenderaan tersebut
  - 10 darjah di atas dan 5 darjah ke bawah paksi horizontal
Jika angka ini tidak dipatuhi, lampu brek ganti optisen mestilah dipasang. undang-undang Negara mestilah diambil kira semasa menggunakan pembawa ini.
- C.14 Simpan arahan pemasangan dan keselamatan dan (jika berkenaan) Kelulusan Jenis ECE di dalam kenderaan yang pembawa tersebut terpasang.

#### **D.0 Maklumat penting untuk pembawa dipasang pada bar tunda**

- D.1 Pembawa dipasang pada bar tunda tidak sesuai untuk bar tunda yang dibuat secara keseluruhan daripada aluminium atau GGG40 (besi waja).
- D.2 Bola tunda dan bahagian berbentuk silinder pada bar tunda yang mencapai 2 cm di bawah bola tunda mesti diperubut daripada keluli.
- D.3 Berat tergabung pembawa dan muatan tidak boleh sekali-kali melampaui kapasiti bar tunda yang dibenarkan. Maklumat tentang kapasiti bar tunda boleh didapati pada plat di sebelah bar tunda atau di dalam buku kecil maklumat kenderaan.
- D.4 Sentiasa periksa bahawa bola tunda bebas daripada kotoran dan minyak dan tidak rosak. Sesetengah pengilang bola tunda menutup bola tunda mereka dengan kerajang atau salutan pelindung. Kerajang atau salutan ini tidak boleh ditanggalkan sebelum menggunakan pembawa, kerana ini memberi kesan negatif pada geseran dan kestabilan.
- D.5 Sebelum berangkat, kefungsi lampu mestilah diperiksa. Apabila menggunakan lampu kabut pada pembawa, pastikan lampu kabut pada kenderaan dihidupkan pada masa yang sama. Lampu kabut kenderaan biasanya mati secara automatik apabila kenderaan mengesan palam tersambung. Periksa untuk memastikan hal ini adalah benar.
- D.6 Jika pembawa bergerak pada bola tunda atau jika daya pengapit dikurangkan semasa mengendalikannya pemegang pengikat, pengapit bola tunda mesti dilaraskan menurut arahan pemasangan. Minta nasihat atau bantuan daripada pengedar Porsche setempat anda.
- D.7 Jika pembawa ada mekanisme jongket untuk akses ke but yang mudah, pastikan mekanisme ini dikunci dengan rapi dalam kedudukan pengangkutan sepanjang perjalanan.
- D.8 Pastikan jarak yang selamat antara pembawa/basikal dengan paip ekzos untuk mengelak kerosakan haba kepada pembawa dan/atau basikal. Paip ekzos panas dan/atau gas ekzos panas boleh merosakkan komponen pembawa dan/atau basikal. Pada model kenderaan tertentu sambungan paip ekzos diperlukan. Rujuk pada pengedar Porsche anda jika anda tidak pasti tentang keperluan yang berkenaan dengan kenderaan anda.

#### **E.0 Maklumat penting untuk pembawa dipasang pada pintu belakang**

- E.1 Jangan sekali-kali memasang pembawa jika kenderaan anda ada spoiler optisenal/tambahan (walaupun pun model kenderaan disyorkan dalam Panduan Pembeli Porsche kami, lihat di bawah).
- E.2 Sebelum memasang pembawa, sentiasa periksa saranan terkini untuk kenderaan anda dalam Panduan Pembeli Porsche di [www.Porsche.com](http://www.Porsche.com).
- E.3 Saranan baharu atau yang dikemas kini mungkin telah dikeluarkan untuk kenderaan anda selepas arahan ini diterbitkan. Jika kenderaan anda tidak tersenarai dalam Panduan Pembeli Porsche, mungkin terdapat beberapa sebab untuk perkara ini:

E.3. A. Kenderaan anda ada spoiler plastik/lemah/besar atau

E.3. B. Kenderaan anda ada pintu belakang plastik/kaca atau pintu belakang yang terpisah atau

E.3. C. Pengilang kereta tidak membenarkan penggunaan pembawa yang dipasang pada pintu atau

E.3. D. Kenderaan anda sangat baharu di pasaran (tersedia kurang daripada enam bulan). Maklumat paling terkini boleh didapati di [www.Porsche.com](http://www.Porsche.com).
- E.4 Pengilang kereta memasarkan model kenderaan mereka dengan ciri yang berbeza di negara berlainan di seluruh dunia, contohnya bahagian krom atau spoiler mungkin ditambah kepada pintu belakang. Pembawa yang dipasang pada pintu belakang tidak boleh digunakan pada kenderaan yang dipasangkan dengan aksesori jenis ini, walaupun model kenderaan ini diluluskan dalam Panduan Pembeli Porsche.
- E.5 Porsche tidak menanggung apa-apa liabiliti untuk apa-apa kerosakan atau kerugian yang diakibatkan oleh maklumat yang tidak mencukupi atau lapuk yang disediakan di dalam Panduan Pembeli Porsche disebabkan oleh perbezaan serantau ciri-ciri kenderaan.
- E.6 Tahu bahawa pengelap pintu belakang mungkin tidak boleh digunakan apabila pembawa yang dipasang pada pintu terpasang. Fungsi pengelap mesti dinyahdayakan (contohnya dengan menanggalkan fuis - sila semak buku kecil maklumat kenderaan anda) sekiranya tidak pengelap mesti ditanggalkan. Untuk kenderaan yang mempunyai operasi pengelap belakang automatik, sambungan fungsi ini mesti diputuskan apabila pembawa yang dipasang pada pintu belakang terpasang. Minta bantuan daripada pengedar atau bengkel kereta anda.
- E.7 Sentiasa bersihkan permukaan dan pinggir pelindung pintu belakang tegar dan pintu belakang sebelum memasang pembawa yang dipasang pada pintu belakang.
- E.8 Disebabkan oleh risiko kerosakan kenderaan, but kenderaan tidak boleh dibuka apabila pembawa yang dipasang pada pintu belakang dimatikan dengan basikal di atas but. Pembawa basikal mesti dipungkah sebelum membuka but kenderaan.

#### **F.0 Ciri-ciri dan peraturan memandu**

- F.1 Periksa ikatan muatan dengan kerap.
- F.2 Memandu kenderaan bertanggungjawab secara tunggal untuk memastikan pembawa dalam keadaan yang sempurna dan bahawa pembawa dan muatan diikat dengan rapi (walaupun dipasang oleh orang ketiga).
- F.3 Setiap kali pembawa digunakan, periksa untuk memastikan pembawa dipasang dengan rapi selepas memandu dalam jarak yang dekat (50km) dan kemudian pada selang jarak yang tetap. Jika anda mengesan bunyi yang luar biasa, pergerakan muatan dan/atau pembawa, kenderaan berkelakuan secara berlainan atau keadaan luar biasa lain, berhenti dan periksa pembawa dan muatan dipasang dengan betul serta menurut arahan pemasangan.
- F.4 Jumlah panjang dan/atau tinggi kenderaan mungkin bertambah apabila pembawa dipasang. Basikal sendiri boleh meningkatkan jumlah lebar dan tinggi kenderaan. Beri perhatian khusus semasa mengundur dan/atau memasuki garaj atau feri, dsb.
- F.5 Ganti mana-mana bahagian yang rosak atau hias pembawa dengan serta-merta. Semasa pengangkutan, semua tuil, bolt dan/atau nat mesti diketatkan menurut arahan pemasangan.
- F.6 Pembawa yang dipasang dengan kunci mestilah sentiasa dikunci dalam kedudukannya. Kunci mesti dikeluarkan dan disimpan di dalam kenderaan semasa pengangkutan.
- F.7 Berwaspada kerana ciri-ciri pemanduan dan membrek kenderaan (termasuk semasa membelok) mungkin berubah dan kenderaan mungkin menjadi rentan terhadap angin lintang apabila pembawa dipasangkan.
- F.8 Bergantung pada model pembawa, lampu belakang kereta tidak boleh dihalang. Jika ini berlaku dan jika pembawa belum disepadukan dengan lampu belakang, papan lampu luar mestilah dipasangkan.

- F.9 Nombor plat tambahan mungkin diperlukan. Ini hendaklah dipasangkan ke bahagian pembawa yang sesuai menurut undang-undang tempatan.
- F.10 Kelajuan kenderaan mesti sentiasa dilaraskan mengikut muatan yang dibawa dan keadaan memandu semasa, seperti jenis jalan raya, kualiti jalan raya, keadaan angin, keamatan lalu-lintas dan had laju yang berkuat kuasa, tetapi tidak boleh sekali-kali dalam apa jua keadaan sekali pun melebihi 130 km/j. Had laju dan peraturan lalu lintas yang berkuat kuasa mestilah sentiasa dipatuhi.
- F.11 Pandu perlahan-lahan semasa melalui bonggol kelajuan, kelajuan maksimum 10 km/j.
- F.12 Ketahui bahawa bunyi angin mungkin terhasil semasa pengangkutan dan mungkin berbeza mengikut kenderaan dan muatan.
- F.13 Atas sebab-sebab ekonomi bahan api dan impak alam sekitar, serta keselamatan pengguna jalan raya lain, pembawa mesti ditanggalkan daripada kenderaan apabila tidak digunakan.

#### **G.0 Penyelenggaraan**

- G.1 Bersihkan pembawa dengan kerap menggunakan air suam atau syampu kereta, khususnya semasa atau selepas menggunakan pembawa di kawasan pantai (kesan air masin) atau dalam tempoh garam digunakan pada jalan raya (musim dingin).
- G.2 Lincirkan mekanisme gandingan (tetapi bukan permukaan yang bersentuh dengan permukaan bola tunda) dan bahagian bergerak lain pada pembawa apabila perlu.
- G.3 Tanggalkan pembawa sebelum menggunakan pencuci kereta automatik.
- G.4 Apabila pembawa ditanggalkan daripada kenderaan, pembawa mesti disimpan di dalam kawasan penyimpanan yang kering. Semua komponen pembawa mestilah disimpan dengan selamat. Jangan lupa untuk membersihkan dan menyelenggara pembawa menurut arahnya.
- G.5 Jika anda hilang bahagian pembawa atau bahagian pembawa menjadi haus, hanya guna alat ganti **Porsche** tulen sebagai ganti. Alat ganti boleh dibeli daripada penganjur atau pengilang.
- G.6 Untuk memastikan anda menerima alat ganti dengan segera dan untuk mengelak pertanyaan yang memakan masa, sila sediakan butiran produk dan nombor siri yang berkaitan semasa membuat pesanan atau mengajukan pertanyaan.
- G.7 Untuk memastikan anda dapat menggantikan kunci yang hilang atau rosak secepat mungkin, catatkan nombor mangga dan kunci yang boleh didapati pada kunci anda.

# Certifications

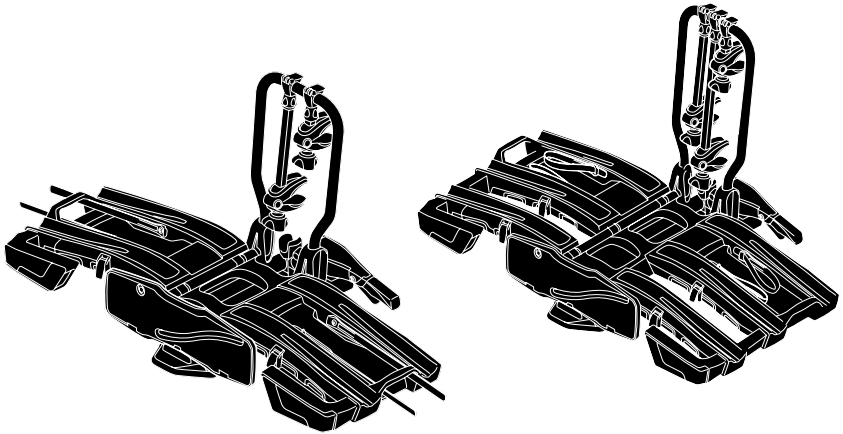

**EEC TYPE-APPROVAL CERTIFICATE**  
**E4\*26R/03\*0391\*01**

THE NETHERLANDS  
(NEDERLAND)

## COMMUNICATION

Concerning <sup>(1)</sup>:

- approval granted
- approval extended
- approval refused
- approval withdrawn
- production definitely discontinued

of a separate technical unit type of luggage rack, ski rack or radio receiving or transmitting aerial <sup>(1)</sup>.

Approval number: E4\*26R03/03\*0391\*01

1. Trade name or mark : Thule Sweden A.B.
2. Type : EF 931
3. Manufacturer's name and address : Thule Sweden AB  
Borggatan 5  
SE-33573 Hillerstorp  
Sweden
4. If applicable, name and address of manufacturer's representative : n/a
5. Characteristics of the separate technical unit : Separate technical unit / Type of luggage rack
6. Limitations of use, if any, and assembly instructions : see Appendix 1 (Information folder); Annex 2:  
*Conditions and advices, limitations of use*
7. Specimen required for approval of a separate technical unit submitted on : 2020-10-29
8. Technical service conducting approval tests : TÜV Rheinland Kraftfahrt GmbH  
Am Grauen Stein  
51105 Köln  
Germany





Approval number: E4\*26R03/03\*0391\*01

9. Date of report issued by that service : 2020-12-18
10. Number of report issued by that service : 163NB0001-01
11. Approval for separate technical unit has been ~~granted/extended/refused/withdrawn~~<sup>(1)</sup> in respect of luggage rack(s), ski rack(s), radio receiving or transmitting aerial(s)<sup>(1)</sup>.
12. Place : Zoetermeer
13. Date : 12 January 2021
14. Signature :



R.F.R. Clement

15. The list of documents filed with the administration service which has granted approval and available on request is attached to this communication.

---

<sup>(1)</sup> Strike out what does not apply.