

A black and white mobile charger device with a red connector and a black cable, lying on a dark, textured surface.

Porsche Mobile Charger

É bom saber – Manual de instruções

06/2023

Porsche, o emblema Porsche, Panamera e Cayenne e Taycan são marcas comerciais registadas da Dr. Ing. h.c. F. Porsche AG.

Impresso na Alemanha.

Proibida a reimpressão ou a reprodução total ou parcial, salvo com autorização expressa e por escrito da Dr. Ing. h.c. F. Porsche AG.

© Dr. Ing. h.c. F. Porsche AG.

Porscheplatz 1

70435 Stuttgart

Germany

Manual de instruções

Mantenha sempre este Manual de operações e entregue-o ao novo proprietário se vender o carregador.

Devido aos diferentes requisitos de vários países, a informação nos separadores do índice deste manual será diferente. Para assegurar que lê o separador do índice aplicável ao seu país, compare o número de artigo do carregador indicado na secção "Dados técnicos" com o número de artigo na placa de identificação do carregador.

Sugestões

Tem quaisquer dúvidas, sugestões ou ideias relativas ao seu veículo ou a este manual?

Escreva-nos:

Dr. Ing. h.c. F. Porsche AG

Vertrieb Customer Relations

Porscheplatz 1

70435 Stuttgart

Germany

Equipamento

Devido ao desenvolvimento contínuo dos nossos veículos, o equipamento e as especificações podem não corresponder às ilustrações ou descrições da Porsche neste manual. Os itens do equipamento nem sempre estão de acordo com o âmbito da entrega padrão o com o equipamento específico do país. Para obter mais informações sobre a adaptação de equipamentos, contacte uma oficina especializada qualificada. A Porsche recomenda um Concessionário Porsche, dado que dispõe de pessoal qualificado e das peças e ferramentas necessárias.

Devido aos diferentes requisitos legais de cada país, o equipamento do seu veículo pode variar da descrição que é apresentada neste manual. Se o seu Porsche possuir equipamentos não descritos neste manual, a sua oficina especializada qualificada poderá informá-lo sobre a operação e conservação corretas dos elementos em questão.

Sobre este manual de instruções

Avisos e símbolos

Neste manual de instruções são utilizados vários tipos de avisos e símbolos.



PERIGO

Ferimentos graves ou morte

O não cumprimento dos avisos da categoria “Perigo” pode provocar ferimentos graves ou morte.



AVISO

Possíveis ferimentos graves ou morte

O não cumprimento dos avisos da categoria “Alerta” pode provocar ferimentos graves ou morte.



ATENÇÃO

Possíveis ferimentos moderados ou ligeiros

O não cumprimento dos avisos da categoria “Atenção” pode provocar ferimentos moderados ou ligeiros.

NOTA

Possíveis danos no veículo

O não cumprimento dos avisos da categoria “Aviso” pode provocar danos no veículo.



Informação

As informações adicionais são indicadas através da palavra “Informação”.

- ✓ Condições que devem ser cumpridas para utilizar uma função.
- ▶ Instruções de utilização que deve seguir.

1. Se uma instrução tiver vários passos, estes são numerados.

2. Instruções de utilização que deve seguir no visor central.

▶ Aviso onde pode encontrar informações importantes sobre um tópico.

Mais informação

Podemos aceder às instruções completas no seguinte endereço:

<https://tinyurl.com/porsche-e-help>



Conteúdo

Para o Manual de instruções.

Explicação dos pictogramas..... 3

Segurança

Instruções de segurança..... 4

Utilização correta..... 5

Âmbito de fornecimento..... 5

Visão geral

Unidade de comando do carregador..... 5

Requisitos e condições

Selecionar o local de instalação..... 6

Ferramentas necessárias..... 6

Instalar

Instalação do suporte de parede..... 6

Configurar

Cabos de carga do veículo e cabos de alimentação..... 8

Operar

Instruções de operação..... 12

A carregar..... 13

Indicadores de estado e mensagens de erro da unidade de comando..... 16

Transporte..... 21

Limpeza e manutenção..... 21

Eliminação..... 21

Dados técnicos

Placa de identificação..... 25

Informação de produção..... 25

Importadores..... 25

Índice..... 27

Para o Manual de instruções.

Explicação dos pictogramas

Dependendo do país, podem estar colocados no carregador vários pictogramas.



Operar o carregador em uma área de temperatura de -30 °C até +50 °C.



Operar o carregador em uma altitude máxima de 4.000 m acima do nível do mar.



O carregador está equipado com uma ligação à terra não comutada.



O carregador está equipado com uma ligação a terra comutada.



Eliminar o carregador em conformidade com todos os regulamentos de eliminação aplicáveis.



Não utilizar extensões de cabos ou enroladores de cabos.



Não utilizar adaptadores (de viagem).



Não utilizar tomadas múltiplas.



Não utilizar carregadores com danos na eletrónica ou nos condutores de ligação.



Perigo de um choque elétrico devido a utilização inadequada.



Respeitar as instruções de operação fornecidas, particularmente as indicações de aviso e de segurança.



A superfície do carregador pode ficar muito quente.



Não utilizar o carregador em redes de corrente não aterradas (por exemplo redes de TU). Utilizar o carregador apenas em redes de corrente aterradas.



Sinaliza a ficha tipo 1 com uma área de tensão de ≤ 250 VCA.



Sinaliza a ficha tipo 2 com uma área de tensão de ≤ 480 VCA.

Segurança

Instruções de segurança

⚠ PERIGO

Choque elétrico, curto-circuito, incêndio, explosão

A utilização de um cabo de carregamento ou tomada elétrica danificado ou avariado, a utilização inadequada do carregador ou o não cumprimento das instruções de segurança pode causar curto-circuitos, choques elétricos, explosões, incêndios ou queimaduras.

- ▶ Não utilize um carregador danificado e/ou sujo. Verifique a existência de danos e sujidade na ligação do cabo e da ficha antes da utilização.
- ▶ Ligue o carregador apenas a tomadas elétricas devidamente instaladas e não danificadas e a instalações elétricas sem falhas.
- ▶ Não utilize extensões, bobinas de cabos, tomadas múltiplas ou adaptadores (viagem).
- ▶ Desligue o carregador da alimentação da rede elétrica durante trovoadas.
- ▶ Não modifique nem repare a cablagem ou os componentes elétricos.
- ▶ **Nunca** mergulhe o carregador ou as fichas em água nem pulverize diretamente com água (por exemplo, equipamento de limpeza de alta pressão ou mangueiras de jardim).
- ▶ Limpe o carregador apenas quando a unidade de comando tiver sido totalmente desligada da alimentação da rede elétrica e do veículo. Utilize um pano seco para limpar.

⚠ PERIGO

Choque elétrico, incêndio

As tomadas elétricas instaladas incorretamente podem provocar choque elétrico ou incêndio quando a bateria de alta tensão for carregada utilizando a porta de carga do veículo.

- ▶ A instalação e a operação inicial da tomada elétrica para o carregador só podem ser realizadas por uma pessoa qualificada, com especialização em eletricidade. O eletricitista qualificado é totalmente responsável pela conformidade com as normas e regulamentos relevantes.
- ▶ A secção do cabo de alimentação para a tomada elétrica deve ser definida de acordo com o comprimento do cabo e os regulamentos e normas aplicados localmente.
- ▶ A tomada elétrica utilizada deve estar ligada num circuito elétrico separado protegido por fusível que cumpra as leis e as normas locais.
- ▶ O carregador destina-se a utilização em áreas privadas e semipúblicas (por exemplo, propriedades privadas ou estacionamentos de empresas). Nalguns países como, por exemplo, Itália e Nova Zelândia¹, o carregamento de modo 2 é **proibido** em áreas públicas. Está disponível informação adicional no seu Concessionário Porsche e na empresa de eletricidade local.
- ▶ As pessoas não autorizadas (por exemplo, crianças a brincar) não devem ter acesso ao carregador e ao veículo durante o carregamento desacompanhado.
- ▶ Leia as instruções de segurança no manual de instalação e o Manual de instruções.

⚠ PERIGO

Choque elétrico, incêndio

O manuseamento incorreto dos contactos da ficha pode provocar choque elétrico ou incêndio.

- ▶ Não toque nos contactos da porta de carga do veículo e do carregador.
- ▶ Não introduza objetos na porta de carga do veículo ou no carregador.
- ▶ Proteja as tomadas elétricas e as ligações da ficha contra humidade, água e outros líquidos.

⚠ AVISO

Vapores inflamáveis ou explosivos

Os componentes do carregador podem gerar faíscas e incendiar vapores inflamáveis ou explosivos.

- ▶ Para reduzir o risco de explosão, particularmente em garagens, certifique-se de que a unidade de comando está localizada pelo menos 50 cm acima do chão durante o carregamento.
- ▶ Não instale o carregador em atmosferas potencialmente explosivas.

Respeite as instruções e recomendações seguintes para garantir o carregamento ininterrupto com o carregador:

- Antes da instalação, verifique se a potência necessária para carregar um veículo pode ser fornecida continuamente com a instalação doméstica disponível atualmente. Se for necessário, proteja a instalação doméstica com um sistema de gestão de energia.
- O carregador deverá ser operado preferencialmente em sistemas de alimentação de rede elétrica ligados à terra. O condutor de proteção deve estar devidamente instalado.

1. Data de impressão. Mais informação está disponível no seu Concessionário Porsche.

- Quando instala uma nova tomada elétrica, selecione uma tomada elétrica industrial com a maior potência possível (adaptada à instalação elétrica doméstica) e peça a um electricista qualificado que a coloque em funcionamento.
- Onde for tecnicamente possível e permitido legalmente, a instalação elétrica deve ser dimensionada de modo a que a potência nominal máxima da tomada elétrica utilizada esteja disponível para carregar o veículo.
- Para tirar todo o partido do carregador e para assegurar o carregamento rápido do veículo, utilize tomadas elétricas NEMA com a mais elevada classificação possível de corrente, adequadas para a ficha elétrica ou tomadas industriais, de acordo com a norma IEC 60309.

- Quando carrega a bateria de alta tensão através da tomada elétrica doméstica/industrial, a instalação elétrica pode ser carregada até à sua capacidade máxima.

A Porsche recomenda que mande verificar as instalações elétricas utilizadas para carregamento regularmente por um electricista qualificado. Peça ao electricista qualificado que os intervalos de inspeção sejam adequados à sua instalação.

- Na entrega, a corrente de carregamento na cablagem doméstica está limitada automaticamente para evitar o sobreaquecimento da instalação elétrica. Peça a um electricista qualificado que coloque o carregador em funcionamento e que defina o limite da corrente de carregamento, de acordo com o permitido pela instalação doméstica.

► Consulte o capítulo "Limitação da corrente de carregamento" na página 14.

Utilização correta

Carregador com controlo integrado e proteção e dispositivo de proteção para o modo de carregamento 2, para o carregamento de veículos com baterias de alta tensão, que cumpram as normas gerais e diretivas aplicáveis a veículos elétricos.

- Em dependência da rede de corrente regional, utilizar a versão do aparelho apropriada.
 - Consulte o capítulo "Dados técnicos" na página 23.

O carregador só deve ser utilizado como combinação composta por cabos de rede, unidade de comando e cabo do veículo.

Âmbito de fornecimento

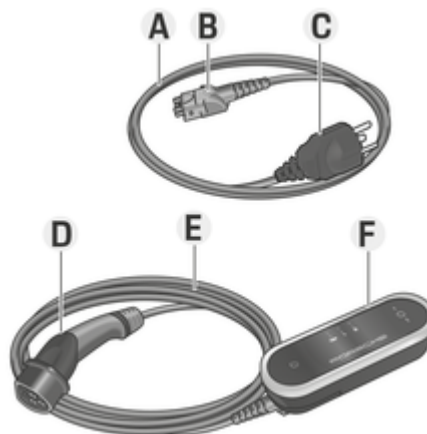

Fig. 1: Visão geral do carregador

A Cabo de alimentação (amovível na unidade de comando)

- B** Ficha da ligação do cabo de alimentação à unidade de comando
- C** Ficha elétrica para ligar à rede elétrica
- D** Ficha do veículo (ficha do conector para o veículo)
- E** Cabo do veículo (instalado permanentemente na unidade de comando)
- F** Unidade de comando

Visão geral

Unidade de comando do carregador

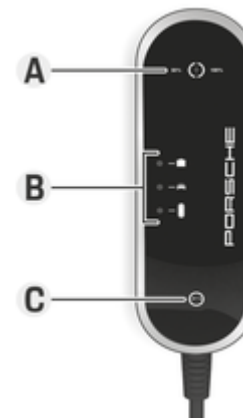

Fig. 2: Unidade de comando

- A** Botão ON/OFF com indicador e função de limitação de corrente de carga adicional
- B** Indicador de alimentação elétrica/ligação doméstica
- Indicador do veículo
- Indicador da unidade de comando

C Botão Restaurar com indicador

O estado de funcionamento da unidade de comando e da limitação da corrente de carga pode ser definido utilizando o botão ON/OFF

A unidade de comando pode ser restaurada utilizando o botão de restaurar se for detetada corrente residual.

As luzes piloto **A – C** (Fig. 2) indicam o estado de funcionamento da unidade de comando, se a limitação da corrente de carga está ativa e possíveis falhas, através de diferentes cores, luzes e piscar.

► Consulte o capítulo “Indicadores de estado e mensagens de erro da unidade de comando” na página 16.

Requisitos e condições

Selecionar o local de instalação



PERIGO

Choque elétrico, incêndio

A utilização inadequada do carregador ou o não cumprimento das instruções de segurança pode causar curto-circuitos, choques elétricos, explosões, incêndio ou queimaduras.

- Não instale o suporte de parede básico em ambientes potencialmente explosivos.
- Para reduzir o risco de explosão, particularmente em garagens, certifique-se de que a unidade de comando está localizada pelo menos 50 cm acima do chão durante o carregamento.
- Respeite os regulamentos de instalação elétrica aplicáveis localmente, as medidas de proteção de incêndio, os regulamentos de prevenção de acidentes e as vias de evacuação.

O suporte de parede básico está desenhado para instalação no interior e exterior.

Os seguintes critérios devem ser considerados quando seleciona um local de instalação adequado:

- Instale a tomada elétrica e o suporte de parede básico preferencialmente numa área coberta, protegida contra a luz direta do sol e chuva (por exemplo, numa garagem).
- Não molhe o suporte de parede básico diretamente com água (por exemplo, equipamento de lavagem de alta pressão ou mangueiras de jardim)
- Não instale o suporte de parede básico debaixo de objetos suspensos.
- Não instale o suporte de parede básico em estâbulos, instalações de gado ou locais onde exista amoníaco.
- Instale o suporte de parede básico numa superfície lisa.
- Para assegurar a fixação segura, verifique a condição da parede antes de instalar.
- Instale o suporte de parede básico de modo a que não fique perto de vias de passagem e que os cabos de carregamento não cruzem essas vias.
- Instale o suporte de parede básico de modo a que a distância entre a ficha e a tomada não exceda o comprimento do cabo de alimentação disponível.
- Instale a tomada elétrica o mais próximo possível da posição preferida do estacionamento do veículo. Tenha em conta a orientação do veículo.
- A distância da tomada elétrica ao chão e ao teto deverá ser selecionada em conformidade com os regulamentos e normas padrão, para assegurar uma utilização confortável.

► Consulte o capítulo “Instruções de segurança” na página 4.

Ferramentas necessárias

- Nível de bolha de ar
- Berbequim ou martelo perfurador
- Chave de parafusos

Instalar

Instalação do suporte de parede

Instalação do suporte de parede básico

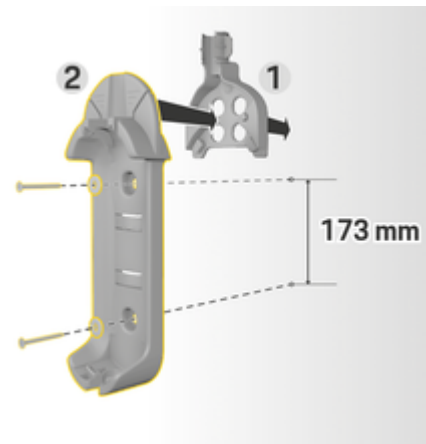

Fig. 3: Dimensões de perfuração

1. Marque os orifícios de perfuração na parede.
2. Fure os orifícios de montagem e introduza as buchas.
3. Pressione a base do suporte de parede 2 (Fig. 3) para a guia do cabo 1 (Fig. 3) na parte da frente.

- Aparafuse a base do suporte de parede na parede.

i Informação

Instale o suporte de parede a pelo menos 1 m de altura.

Instalar o fecho do conector

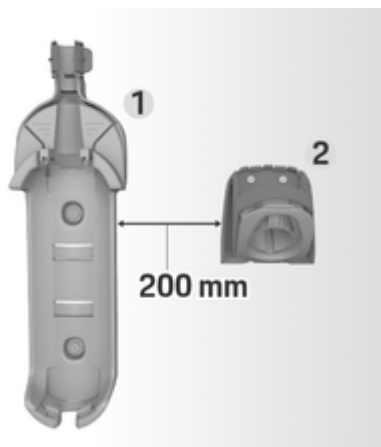

Fig. 4: Distância entre o suporte de parede e o fixador do conector

Quando instalar o fecho do conector, mantenha sempre uma distância de 200 mm do suporte de parede básico.

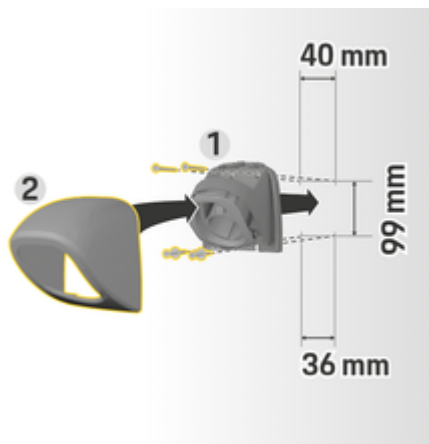

Fig. 5: Dimensões de perfuração

- Remover o fecho do conector 1 (Fig. 5) da capa 2 (Fig. 5).
- Marque os orifícios de perfuração na parede.
- Fure os orifícios de montagem e introduza as buchas.
- Aparafuse o fixador do conector 1 (Fig. 5) à parede.
- Coloque a cobertura 2 (Fig. 5) no fixador do conector 1 (Fig. 5) a partir de baixo e empurre para cima.

Ligar a unidade de comando ao suporte de parede básico



Fig. 6: Ligar a unidade de comando

1. Passe o cabo do veículo através da abertura inferior do suporte de parede básico, coloque a parte inferior da unidade de comando no separador de bloqueio e empurre para trás para encaixar.
2. Passe o cabo de alimentação através da abertura superior no suporte de parede básico e bloqueie a argola empurrando-a para a esquerda.
3. Introduza a ficha do veículo no fixador do conector.

Configurar

Cabos de carga do veículo e cabos de alimentação

Informação sobre cabos e fichas de carga do veículo

Estão disponíveis diferentes portas de carga do veículo **A** e fichas do veículo **B**, dependendo do equipamento do veículo.



IEC 62196-2/
SAE-J1772-2009
Tipo 1



IEC 62196-2
Tipo 2



GB/T 20234.2
Tipo GB

Seleção do cabo de rede

Para carregamento regular com uma velocidade de carregamento ótima, utilizar exclusivamente o cabo de rede seguinte. A potência de carregamento máxima pode ir até 11 kW (dependendo da alimentação elétrica/ligação doméstica e do carregador de bordo).

► Consulte o capítulo “Dados técnicos” na página 23.

NOTA

Utilize apenas cabos de alimentação aprovados para o país em que está. Os cabos de alimentação seguintes estão aprovados para países específicos e estão definidos nas tabelas abaixo.

País	Cabos de rede para tomadas elétricas industriais	Cabos de rede para tomadas elétricas domésticas
Rússia, Ucrânia	5, 6, 7, 8	C
Abu Dhabi, Israel, Singapura	5, 6, 7, 8	Carregamento em tomadas elétricas domésticas não autorizado
Argentina	5, 6, 7, 8	C
Bolívia, Paraguai, Uruguai, St. Marteen, St. Martin	5, 6, 7, 8	B
Chile	5, 6, 7, 8	D
Peru	5, 6, 7, 8	A

Aprovação dos cabos de rede específica dos países (exemplos)

Cabos de rede para tomadas elétricas industriais

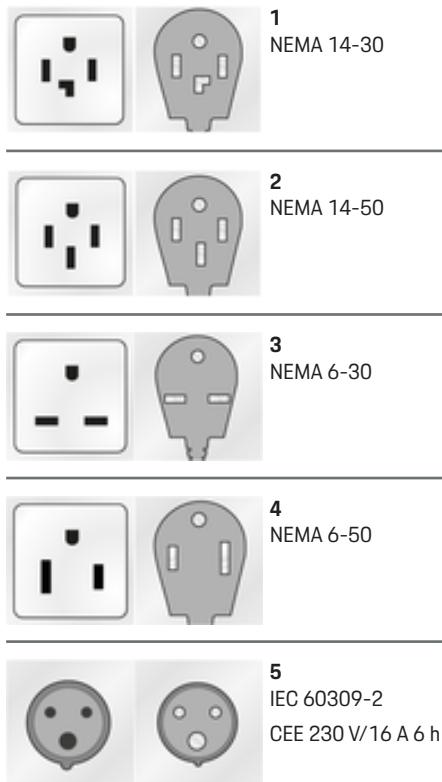

Cabos de rede para tomadas elétricas domésticas

Se não estiver disponível uma tomada elétrica industrial, os cabos de rede seguintes também podem ser usados para carregar com uma velocidade de carregamento reduzida.

- ▶ Dependendo do país, por exemplo Abu Dhabi, Israel e Singapura¹, o carregamento em tomadas elétricas domésticas é **proibido**. Mais informação está disponível no seu Concessionário Porsche.



1. Data de impressão. Mais informação está disponível no seu Concessionário Porsche.
2. para o México: 12 A



E
M09A-15
Tipo I



F
SEV 1011
Tipo J

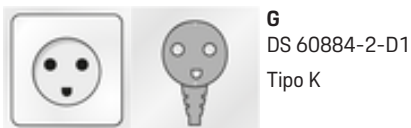

G
DS 60884-2-D1
Tipo K



H
CEI 23-16-VII
Tipo L 16 A
(5 mm)



I
IA6A3 (BS 546)
Tipo M

NEMA 6-50/NEMA 14-50 (informações adicionais)

Informação

Área de aplicação

Esta recomendação de utilização aplica-se apenas a regiões com a norma NEMA 6-50/NEMA 14-50.

Através do carregamento do seu veículo podem surgir correntes elétricas elevadas. Por razões de segurança, é obrigatoriamente prescrita, a utilização de componentes exclusivamente aprovados para isso, bem como, uma instalação profissional de todo o equipamento de carregamento.

Instruções gerais de segurança



PERIGO

Choque elétrico e incêndio!

A utilização incorreta do equipamento de carregamento e não respeitar as instruções de instalação e segurança pode levar a um curto-circuito, choque elétrico, explosão, incêndio ou queimaduras.

- ▶ Preste atenção às instruções de instalação no manual do equipamento de carregamento.
- ▶ Preste especial atenção a todos os avisos de segurança e alertas do manual.
- ▶ Mandar executar a instalação por uma pessoa com formação sobre eletricidade necessária e conhecimentos especializados.
- ▶ Respeite também a regulamentação nacional para a realização de instalações elétricas.

Requisitos para a tomada de rede



PERIGO

Tomadas de rede inadequadas

Uma tomada de rede inadequada pode causar um curto-circuito, choque elétrico, explosão, incêndio ou queimaduras.

- ▶ Utilize apenas um tipo de tomada adequada para esta instalação (consultar **Tipos adequados de tomadas de rede/fichas de alimentação**).
- ▶ Utilize apenas tomadas de rede que satisfaçam os requisitos de qualidade das superfícies de contacto e fixação (consultar **Requisitos para a qualidade das tomadas de rede**).
- ▶ Evite o contacto direto entre os parafusos do terminal e o fio. De preferência use virolas nas pontas dos fios.
- ▶ Evite o encravamento do cabo no isolamento.

Tipos adequados de tomadas de rede/fichas elétricas



NEMA 6-50
Tomada/ficha



NEMA 14-50
Tomada/ficha

Requisitos para a qualidade das tomadas de rede

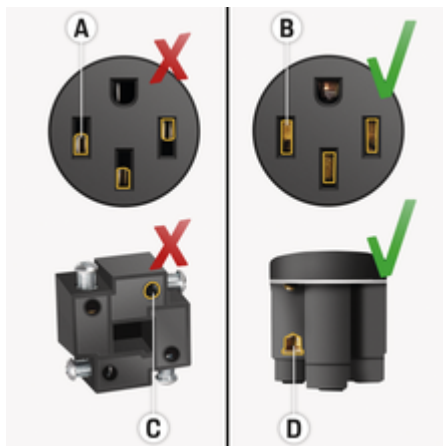

- A** A superfície de contacto é apenas metade da altura do contacto de ligação
- B** A superfície de contacto cobre a altura total do contacto de ligação
- C** Pequena superfície de contacto entre o parafuso do terminal e o fio.
- D** Superfície de contacto larga entre a placa terminal e o fio

Requisitos para a instalação dos condutores



PERIGO

Cabo de alimentação inadequado

A utilização de cabos elétricos inadequados ou correntes elétricas excessivas pode causar um curto-circuito, choque elétrico, explosão, incêndio ou queimaduras.

- ▶ O cabo deve ter um fusível de 50 amperes.
- ▶ Utilize apenas cabos de cobre com uma secção transversal mínima de 8 AWG, ou de preferência, 6 AWG.

Requisitos para uma instalação no exterior



PERIGO

Contacto direto com a chuva

Se o equipamento de carregamento for utilizado no exterior, o contacto direto com a chuva pode causar um curto-circuito, choque elétrico, explosão, incêndio ou queimaduras.

- ▶ Impeça que o equipamento de carregamento entre em contacto direto com a chuva.
- ▶ Utilize uma caixa à prova de água NEMA 3R.

Mudar o cabo de alimentação



PERIGO

Choque elétrico

Risco de ferimentos graves ou fatais devido a choque elétrico.

- ▶ Antes de mudar o cabo de alimentação, desligue sempre o cabo de alimentação da tomada elétrica e desligue o cabo do veículo da porta de carga do veículo.
- ▶ Mude os cabos apenas num ambiente seco.
- ▶ Utilize a unidade de comando com o cabo do veículo apenas em conjunto com um cabo de alimentação incluído no âmbito da entrega do veículo ou um cabo de alimentação aprovado pela Porsche.
 - ▷ Consulte o capítulo “Âmbito de fornecimento” na página 5.
- ▶ Nalguns países como, por exemplo, Noruega ou Japão ¹, a mudança do cabo de alimentação é **proibida**. Mais informação está disponível no seu Concessionário Porsche.

1. Data de impressão. Mais informação está disponível no seu Concessionário Porsche.



Fig. 7: Ligue a ligação do cabo de alimentação à unidade de comando.

A ficha de ligação do cabo de alimentação pode ser removida e inserida na parte superior da unidade de comando.

Desligar o cabo de alimentação

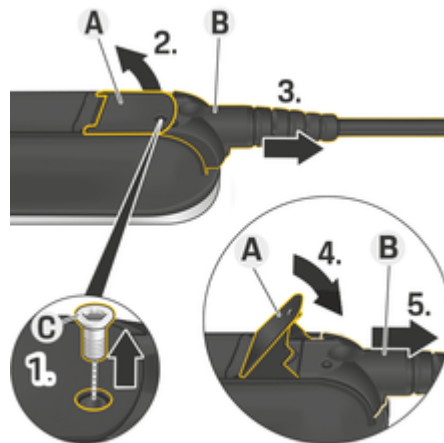

Fig. 8: Desligar cabos

- ✓ O carregamento da bateria de alta tensão terminou e a ficha do veículo foi removida da porta de carga do veículo.
 - ✓ A ficha foi desligada da tomada elétrica.
1. Retire o parafuso **C** (Fig. 8) com uma ferramenta adequada.
 2. Levante alavanca **A** (Fig. 8).
 3. Puxe a ficha **B** (Fig. 8) para fora até sentir resistência.
 4. Feche a alavanca **A**.
 5. Puxe a ficha **B** completamente para fora.

Ligar o cabo de alimentação e a ficha

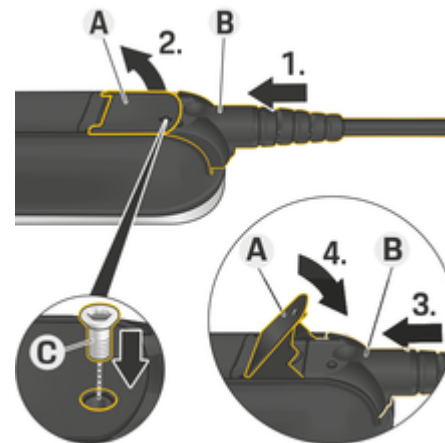

Fig. 9: Ligar cabos e fixar fichas

- ✓ A alavanca **A** (Fig. 9) está fechada.
1. Introduza a ficha **B** (Fig. 9) na unidade de comando até sentir resistência.
 2. Levante alavanca **A**.
 3. Empurre a ficha **B** completamente para dentro.
 4. Feche a alavanca **A**.
 5. Fixe a ficha **B** na unidade de controle com o parafuso **C** (Fig. 9).

Operar

Instruções de operação

NOTA

Risco de danos no carregador

- ▶ Coloque sempre o carregador numa superfície sólida quando carrega.
- ▶ A Porsche recomenda o operar o carregador no suporte de parede básico. Em determinados países, por exemplo, na Suíça¹, o carregador só pode ser operado no suporte de parede básico.
 - ▷ Consulte o capítulo "Instalação do suporte de parede" na página 6.
- ▶ **Não** mergulhe o carregador em água.
- ▶ Proteja o carregador da neve e gelo.
- ▶ Proteja o carregador de potenciais danos, tais como passar com o carro por cima, deixar cair, puxar, dobrar ou esmagar.

O carregador só deve ser operado num intervalo de temperatura entre $-30\text{ }^{\circ}\text{C}$ e $+50\text{ }^{\circ}\text{C}$.

i Informação

- Para evitar o sobreaquecimento durante o funcionamento, evite a exposição contínua do carregador à luz direta do sol. Em caso de sobreaquecimento da unidade de comando, o processo de carregamento é interrompido automaticamente e a potência é reduzida até que a temperatura desça até ao intervalo normal.
- Quando conduz no estrangeiro, leve sempre o cabo de alimentação adequado consigo para usar no país que está a visitar.
- São estipulados diferentes conceitos de segurança com várias variantes de dispositivos, dependendo do país. Antes de viajar para o estrangeiro, assegure-se que o carregador também pode ser utilizado no país em questão. Informe-se junto do seu Concessionário Porsche ou no fornecedor de energia local.

NOTA

O carregamento a temperaturas ambiente elevadas ou sob luz solar direta pode causar uma interrupção prematura do processo de carregamento. A limitação da potência de carregamento pode evitar essas interrupções. ▷ Consulte o capítulo "Limitação da corrente de carregamento" na página 14.

A carregar

Instruções de carregamento

Porta de carga do veículo

Para obter informação sobre ligar e desligar o cabo do veículo na porta de carga do veículo e sobre o estado de carga e de ligação na porta de carga do veículo:

- ▷ Consulte o Manual de instruções.

Tempos de carregamento

Para informação sobre os tempos de carregamento:

- ▷ Consulte o Manual de instruções.

A duração do carregamento pode variar, dependendo dos seguintes fatores:

- Capacidade de transporte de corrente da tomada utilizada
(tomada elétrica doméstica ou tomada elétrica industrial)
- Tensão e corrente elétrica da rede específica do país
- Definições da limitação da corrente de carga na unidade de comando
- Flutuações na tensão da rede elétrica
- Temperatura ambiente do veículo e do carregador. O tempo de carregamento pode ser superior dentro dos limites de temperatura ambiente permitida.
 - ▷ Consulte o capítulo "Dados técnicos" na página 23.
- Temperatura da bateria de alta tensão e da unidade de comando
- Pré-refrigeração/aquecimento do habitáculo ativado

1. Data de impressão. Mais informação está disponível no seu Concessionário Porsche.

Informação

Devido aos diferentes sistemas de alimentação de rede elétrica, são fornecidas várias versões de cabos. Isto pode fazer com que a potência total de carregamento não esteja disponível. Mais informação está disponível no seu Concessionário Porsche.

Carregamento

PERIGO

Choque elétrico, incêndio

Risco de ferimentos graves ou fatais devido a incêndio ou choque elétrico.

- ▶ Respeite sempre a ordem especificada para o procedimento de carga.
- ▶ Não desligue o cabo do veículo da porta de carga do veículo durante o carregamento.
- ▶ Termine o processo de carregamento antes de desligar o cabo do veículo da porta de carga do veículo.
- ▶ Não desligue o carregador da tomada elétrica durante o carregamento.

As possíveis falhas são indicadas através de diferentes cores, iluminação e piscar dos indicadores **A – C** (Fig. 2).

▶ Consulte o capítulo “Indicadores de estado e mensagens de erro da unidade de comando” na página 16.

Iniciar carregamento

1. Introduza a ficha na tomada elétrica. O indicador acende brevemente a vermelho.
2. Introduza a ficha do veículo na porta de carga do veículo.
 - O indicador no botão ON/OFF  acende a amarelo.

Após um auto-teste bem sucedido, todos os indicadores acendem a verde durante 2 segundos.

Para obter informação sobre a ligação do cabo do veículo à porta de carga do veículo:

 - ▶ Consulte o Manual de instruções.
3. O carregamento começa automaticamente.
 - O indicador no botão ON/OFF  pulsa a verde.

O carregamento é controlado pelo veículo.

O estado de carregamento é visualizado no veículo.

Limitação da corrente de carregamento

A unidade de comando deteta automaticamente a tensão e a corrente disponíveis. Através da limitação da corrente de carga pode ser ajustado se é carregado com a potência de carregamento máxima ou metade (100% ou 50%). A última corrente de carga é guardada. Para evitar o sobreaquecimento da instalação elétrica na cablagem doméstica, a corrente de carga está limitada a 50% na entrada na utilização de tomadas domésticas ▶ p. 9. Quando se utilizam tomadas industriais, a corrente de carga é automaticamente reduzida em caso de sobreaquecimento.

Ajustar o limite da corrente de carga

- ▶ Pressionar a tecla ligar/desligar  por pelo menos 2 segundos.
 - Depois do ajuste bem-sucedido do limite de corrente de carga, as luzes de controlo piscam **B** (Fig. 2) a verde uma vez.

O valor definido (50% ou 100%) é indicado à esquerda ou à direita do botão ligar/desligar .

Desativar e ativar a monitorização do condutor de proteção

PERIGO

Choque elétrico, curto-circuito, incêndio, explosões

A utilização do carregador sem monitorização do condutor de proteção ativa pode causar choques elétricos, curto-circuitos, incêndios, explosões ou queimaduras.

- ▶ O carregador deverá ser operado preferencialmente em sistemas de alimentação de rede elétrica ligados à terra.
- ▶ **Desative** a monitorização de condução de proteção apenas em sistemas de alimentação da rede elétrica **não ligados à terra** (por exemplo, redes de TI).
- ▶ **Ative** a monitorização de condução de proteção em sistemas de alimentação da rede elétrica **ligados à terra**.

▶ Consulte o capítulo “Ativar a monitorização do condutor de proteção” na página 15.

Desativar a monitorização do condutor de proteção

- ✓ A monitorização do condutor de proteção interrompeu o processo de carregamento.
- ✓ É apresentada na unidade de comando uma mensagem relacionada com um condutor de proteção interrompido ou ausente:

 ON/OFF acende a vermelho.

 Alimentação elétrica/ligação doméstica acende a vermelho.



 Veículo acende a vermelho.

 Unidade de comando está desligada.

 Restaurar está desligado.

1. Prima os botões ON/OFF  e Restaurar .

Após a luz piloto da unidade de comando  ter piscado 6 vezes, liberte os botões.

2. Após 1 segundo, prima novamente os botões ON/OFF  e Restaurar .

Após a luz piloto da unidade de comando  ter piscado 6 vezes, liberte os botões.

- ➔ A monitorização do condutor de proteção é desativada automaticamente após um breve período de tempo.

O indicador de estado da monitorização do condutor de proteção desativada é visualizado na unidade de comando.

 ON/OFF pulsa a verde.

 Alimentação elétrica/ligação doméstica acende a amarelo.

 Veículo acende a amarelo.



 Unidade de comando está desligada.

 Restaurar está desligado.

Ativar a monitorização do condutor de proteção

- ▶ Prima os botões ON/OFF  e Restaurar .

Após a luz piloto da unidade de comando  ter piscado 6 vezes, liberte os botões.





















- ➔ As luzes piloto amarelas de alimentação elétrica/ligação doméstica  e Veículo  apagam.

A ativação da monitorização do condutor de proteção é efetuada automaticamente após um breve período de tempo.

O indicador ON/OFF  pulsa a verde.

Indicadores de estado e mensagens de erro da unidade de comando

Luzes piloto	Significado	Corrigir
<ul style="list-style-type: none"> Ligar/desligar acende a verde. Alimentação elétrica/ligação doméstica está desligada. Veículo está desligado. Unidade de comando está desligada. Restaurar está desligado. 	<p>O carregador está pronto para carregar, mas não carrega.</p>	<ul style="list-style-type: none"> ▶ Começar a carregar. ▶ Consulte o capítulo "Iniciar carregamento" na página 14.
<ul style="list-style-type: none"> Ligar/desligar pulsa a verde. Alimentação elétrica/ligação doméstica está desligada. Veículo está desligado. Unidade de comando está desligada. Restaurar está desligado. 	<p>O veículo é carregado com a monitorização do condutor de proteção ativada.</p>	
<ul style="list-style-type: none"> Ligar/desligar pulsa a verde. Alimentação elétrica/ligação doméstica acende a amarelo. Veículo está desligado. Unidade de comando está desligada. Restaurar está desligado. 	<p>A ficha elétrica está sobreaquecida. Causa possível da falha: tomada elétrica múltipla ligada apenas de forma monofásica. O processo de carregamento ocorre com uma potência reduzida.</p>	<p>A falha é restaurada automaticamente quando a ficha elétrica tiver arrefecido. Até arrefecer, o carregamento ocorre apenas com potência reduzida.</p> <ul style="list-style-type: none"> ▶ Se a falha persistir, mande verificar a alimentação elétrica/ligação doméstica por um electricista qualificado.
<ul style="list-style-type: none"> Ligar/desligar pulsa a verde. Alimentação elétrica/ligação doméstica acende a amarelo. Veículo acende a amarelo. Unidade de comando está desligada. Restaurar está desligado. 	<p>O veículo é carregado com a monitorização do condutor de proteção desativada.</p>	<p>Idealmente, o veículo deverá ser carregado com a monitorização do condutor de proteção ativada.</p> <ul style="list-style-type: none"> ▶ Consulte o capítulo "Ativar a monitorização do condutor de proteção" na página 15.

Luzes piloto	Significado	Corrigir
<p> Ligar/desligar pulsa a verde.</p> <p> Alimentação elétrica/ligação doméstica está desligada.</p> <p> Veículo está desligado.</p> <p> Unidade de comando acende a amarelo.</p> <p> Restaurar está desligado.</p>	<p>A unidade de comando está sobreaquecida.</p> <p>O processo de carregamento ocorre com uma potência reduzida.</p>	<p>A falha é restaurada automaticamente quando a unidade de comando tiver arrefecido.</p> <p>Até arrefecer, o carregamento ocorre apenas com potência reduzida.</p> <p>▶ Se a falha persistir, mande verificar a unidade de comando por um concessionário especializado/Concessionário Porsche.</p>
<p> Ligar/desligar acende a vermelho.</p> <p> Alimentação elétrica/ligação doméstica acende a amarelo.</p> <p> Veículo está desligado.</p> <p> Unidade de comando está desligada.</p> <p> Restaurar está desligado.</p>	<p>A ficha elétrica está sobreaquecida.</p> <p>O processo de carregamento é interrompido.</p>	<p>A falha é restaurada automaticamente e o processo de carregamento é retomado quando a ficha elétrica tiver arrefecido.</p> <p>▶ Se a falha persistir, mande verificar a alimentação elétrica/ligação doméstica por um eletricista qualificado.</p>
<p> Ligar/desligar acende a vermelho.</p> <p> Alimentação elétrica/ligação doméstica está desligada.</p> <p> Veículo está desligado.</p> <p> Unidade de comando acende a amarelo.</p> <p> Restaurar está desligado.</p>	<p>A unidade de comando está sobreaquecida.</p> <p>O processo de carregamento é interrompido.</p>	<p>A falha é restaurada automaticamente e o processo de carregamento é retomado quando a unidade de comando tiver arrefecido.</p> <p>▶ Se a falha persistir, mande verificar a unidade de comando por um concessionário especializado/Concessionário Porsche.</p>
<p> Ligar/desligar acende a vermelho.</p> <p> Alimentação elétrica/ligação doméstica pisca a amarelo.</p> <p> Veículo está desligado.</p> <p> Unidade de comando está desligada.</p> <p> Restaurar está desligado.</p>	<p>A infraestrutura de carregamento da alimentação elétrica/ligação doméstica está limitada.</p> <p>Possível causa da falha: Subtensão ou frequência deficiente da rede elétrica.</p> <p>O processo de carregamento é interrompido.</p>	<p>Depois da estabilização da rede elétrica/ligação doméstica, a falha será automaticamente restaurada e o processo de carregamento retomado.</p> <p>▶ Se a falha persistir, mande verificar a alimentação elétrica/ligação doméstica por um eletricista qualificado.</p>

Indicadores de estado e mensagens de erro da unidade de comando

Luzes piloto	Significado	Corrigir
<ul style="list-style-type: none"> Ligar/desligar acende a vermelho. Alimentação elétrica/ligação doméstica está desligada. Veículo pisca a amarelo. Unidade de comando está desligada. Restaurar está desligado. 	<p>O sistema de carregamento do veículo tem uma avaria.</p> <p>O processo de carregamento é interrompido.</p>	<p>Depois da estabilização do sistema de carregamento do veículo, a falha será automaticamente restaurada e o carregamento retomado.</p> <ul style="list-style-type: none"> ▶ Se a falha persistir, mande verificar o veículo por um concessionário especializado/Concessionário Porsche.
<ul style="list-style-type: none"> Ligar/desligar acende a vermelho. Alimentação elétrica/ligação doméstica está desligada. Veículo está desligado. Unidade de comando pisca a amarelo. Restaurar está desligado. 	<p>O cabo de alimentação ou do veículo está danificado.</p> <p>Possível causa da falha: a codificação das resistências dos cabos de alimentação e do veículo não correspondem.</p> <p>O processo de carregamento é interrompido.</p>	<ul style="list-style-type: none"> ▶ Mande substituir o cabo de alimentação ou do veículo por um concessionário especializado/Concessionário Porsche.
<ul style="list-style-type: none"> Ligar/desligar acende a vermelho. Alimentação elétrica/ligação doméstica está desligada. Veículo acende a vermelho. Unidade de comando está desligada. Restaurar está desligado. 	<p>O sistema de carregamento do veículo tem uma avaria.</p> <p>O processo de carregamento é interrompido.</p>	<ul style="list-style-type: none"> ▶ Termine o processo de carregamento no veículo e desligue o cabo do veículo da porta de carga do veículo. ▶ Desligue o carregador da rede elétrica e ligue-o de novo após 60 segundos. ▶ Reiniciar processo de carregamento. <ul style="list-style-type: none"> ▷ Consulte o capítulo "Iniciar carregamento" na página 14. ▶ Se a falha persistir, mande verificar o veículo por um concessionário especializado/Concessionário Porsche.
<ul style="list-style-type: none"> Ligar/desligar acende a vermelho. Alimentação elétrica/ligação doméstica pisca a vermelho. Veículo está desligado. Unidade de comando está desligada. Restaurar está desligado. 	<p>Existe sobretensão na infraestrutura de carregamento da alimentação elétrica/ligação doméstica.</p> <p>O processo de carregamento é interrompido.</p>	<ul style="list-style-type: none"> ▶ Desligue o carregador da rede elétrica e ligue-o de novo após 60 segundos. ▶ Se a falha persistir, mande verificar a alimentação elétrica/ligação doméstica por um electricista qualificado.

Luzes piloto	Significado	Corrigir
<ul style="list-style-type: none"> Ligar/desligar acende a vermelho. Alimentação elétrica/ligação doméstica está desligada. Veículo está desligado. Unidade de comando acende a vermelho. Restaurar está desligado. 	<p>A unidade de comando tem uma falha técnica.</p> <p>O processo de carregamento é interrompido.</p>	<ul style="list-style-type: none"> ▶ Desligue o carregador da rede elétrica e ligue-o de novo após 60 segundos. ▶ Se a falha persistir, mande verificar a unidade de comando por um concessionário especializado/Concessionário Porsche.
<ul style="list-style-type: none"> Ligar/desligar acende a vermelho. Alimentação elétrica/ligação doméstica está desligada. Veículo está desligado. Unidade de comando pisca a vermelho. Restaurar está desligado. 	<p>A unidade de comando tem uma falha técnica (falha de autoteste).</p> <p>O processo de carregamento é interrompido.</p>	<ul style="list-style-type: none"> ▶ Desligue o carregador da rede elétrica e ligue-o de novo após 60 segundos. ▶ Se a falha persistir, mande verificar a unidade de comando por um concessionário especializado/Concessionário Porsche.
<ul style="list-style-type: none"> Ligar/desligar acende a vermelho. Alimentação elétrica/ligação doméstica acende a vermelho. O veículo acende a vermelho. Unidade de comando está desligada. Restaurar está desligado. 	<p>A infraestrutura de carregamento da alimentação elétrica/ligação doméstica é insuficiente: O condutor de proteção está interrompido ou não existe.</p> <p>A monitorização do condutor de proteção interrompeu o processo de carregamento.</p>	<ul style="list-style-type: none"> ▶ Apenas sistemas de rede elétrica não ligados à terra (por exemplo, redes de TI): Se necessário, carregue o veículo com a monitorização do condutor de proteção desativada. <ul style="list-style-type: none"> ▶ Consulte o capítulo "Desativar a monitorização do condutor de proteção" na página 15. ▶ Apenas sistemas de rede elétrica ligados à terra: Mande verificar a unidade de comando por um concessionário especializado/Concessionário Porsche e a alimentação elétrica/ligação doméstica por um electricista qualificado.
<ul style="list-style-type: none"> Ligar/desligar acende a vermelho. Alimentação elétrica/ligação doméstica acende a vermelho. O veículo acende a vermelho. Unidade de comando acende a vermelho. Restaurar está desligado. 	<p>O indicador no botão Restaurar na unidade de comando está danificado.</p> <p>O processo de carregamento é interrompido.</p>	<ul style="list-style-type: none"> ▶ Mande substituir a unidade de comando por um concessionário especializado/ Concessionário Porsche.

Indicadores de estado e mensagens de erro da unidade de comando

Luzes piloto	Significado	Corrigir
<ul style="list-style-type: none"> Ligar/desligar acende a vermelho. Alimentação elétrica/ligação doméstica acende a vermelho. O veículo acende a vermelho. Unidade de comando acende a vermelho. Restaurar pisca a vermelho. 	<p>A unidade de comando detetou uma corrente de defeito.</p> <p>O processo de carregamento é interrompido.</p>	<ul style="list-style-type: none"> ▶ Prima o botão Restaurar durante pelo menos 2 segundos. ▶ Se a falha persistir, mande verificar a unidade de comando por um concessionário especializado/Concessionário Porsche e a alimentação elétrica/ligação doméstica por um eletricista qualificado.
<ul style="list-style-type: none"> Ligar/desligar acende a vermelho. Alimentação elétrica/ligação doméstica pisca a vermelho. Veículo pisca a vermelho. Unidade de comando pisca a vermelho. Restaurar está desligado. 	<p>A infraestrutura de carregamento está ligada incorretamente.</p> <p>O processo de carregamento é interrompido.</p>	<ul style="list-style-type: none"> ▶ Desligue o carregador da rede elétrica. ▶ Mande verificar a rede elétrica/ligação doméstica por um eletricista qualificado.
<ul style="list-style-type: none"> Ligar/desligar acende a vermelho. Alimentação elétrica/ligação doméstica acende a vermelho. O veículo acende a vermelho. Unidade de comando acende a vermelho. Restaurar acende a vermelho. 	<p>A unidade de comando tem uma falha técnica.</p> <p>Possível causa da falha: Erro de software ou relé de carga ligado indevidamente.</p> <p>O processo de carregamento é interrompido.</p>	<ul style="list-style-type: none"> ▶ Desligue o carregador da rede elétrica e ligue-o de novo após 60 segundos. ▶ Se a falha persistir, mande verificar a unidade de comando por um concessionário especializado/Concessionário Porsche e a alimentação elétrica/ligação doméstica por um eletricista qualificado.
<ul style="list-style-type: none"> Ligar/desligar pisca a vermelho. Alimentação elétrica/ligação doméstica está desligada. Veículo está desligado. Unidade de comando acende a vermelho. Restaurar está desligado. 	<p>A unidade de comando tem uma falha grave.</p> <p>O processo de carregamento é interrompido.</p>	<ul style="list-style-type: none"> ▶ Mande substituir a unidade de comando por um concessionário especializado/ Concessionário Porsche.

Luzes piloto	Significado	Corrigir
<p>(⏻) Ligar/desligar está desligado.</p> <p>🏠 Alimentação elétrica/ligação doméstica acende a vermelho.</p> <p>🚗 O veículo acende a vermelho.</p> <p>🔌 Unidade de comando acende a vermelho.</p> <p>🔄 Restaurar acende a vermelho.</p>	<p>O indicador no botão Ligar/desligar na unidade de comando está danificado.</p> <p>O processo de carregamento é interrompido.</p>	<p>▶ Mandar substituir a unidade de comando por um concessionário especializado/ Concessionário Porsche.</p>

Transporte



AVISO

Carga insegura

Um carregador mal fixo, fixado incorretamente ou mal posicionado pode sair do lugar e colocar em perigo os ocupantes do veículo em caso de travagem, aceleração, mudança de direção ou acidente.

- ▶ Nunca transporte o carregador sem estar bem acondicionado.
- ▶ Arrume o carregador na mala de transporte na bagageira.
- ▶ Transporte sempre o carregador na bagageira, e nunca no habitáculo (por exemplo, em cima ou à frente dos bancos).

Para obter informação sobre os anéis de fixação na bagageira:

- ▶ Consulte o Manual de instruções.

Fixar a mala de transporte

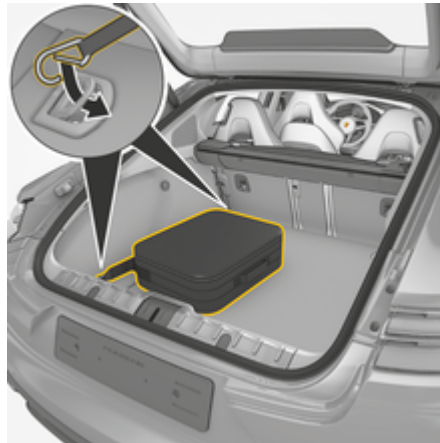

Fig. 10: Fixar mala de transporte (por exemplo, Panamera 4 E-Hybrid)

- ▶ Fixar a mala de transporte nos dois anéis de fixação dianteiro e traseiro com ganchos.

Limpeza e manutenção

Verifique a existência de danos e sujidade no carregador a intervalos regulares e limpe, se necessário.



PERIGO

Choque elétrico, incêndio

Risco de ferimentos graves ou fatais devido a incêndio ou choque elétrico.

- ▶ Nunca mergulhe o carregador ou as fichas em água nem pulverize diretamente com água (por exemplo, equipamento de limpeza de alta pressão ou mangueiras de jardim).
- ▶ Limpe o carregador apenas quando a unidade de comando tiver sido totalmente desligada da alimentação da rede elétrica e do veículo. Utilize um pano seco para limpar.

Eliminação

Dispositivos elétricos/eletrónicos e baterias usadas



Os dispositivos elétricos/eletrónicos e as baterias podem ser entregues num ponto de recolha ou num centro de gestão de resíduos.

Eliminação

Os dispositivos elétricos e eletrónicos marcados com um símbolo de caixote de lixo cruzado e as baterias velhas não devem entrar no lixo doméstico, mas devem ser eliminados adequadamente.

- ▶ Respeite os regulamentos de eliminação específicos do país.
- ▶ Entregue as baterias velhas e os dispositivos elétricos/eletrónicos num ponto de recolha.
- ▶ A bateria de lítio de 12 volts é um produto perigoso. Não mexa/abra a bateria e nunca a deite fora pessoalmente.

Para obter mais informação sobre a eliminação correta:

- ▶ Contacte o seu Concessionário Porsche.

Manual de instruções



Siga as instruções de eliminação indicadas no rótulo.

Dados técnicos

Dados elétricos 9Y0.971.675...	AK AM BC MCB36E1 x ¹ MCB36S1 x ¹ MCB36J1 x ¹	AP MCB72E2 x ¹	AN AR MCB72E1 x ¹ MCB72S1 x ¹	BD MCB96J1 x ¹	AS MCB11E3 x ¹
Potência	3,6 kW	7,2 kW	7,2 kW	9,6 kW	11 kW
Corrente nominal	16 A, monofásica	16 A, bifásica	32 A, monofásica	40 A, monofásica	16 A, trifásica
Tensão da rede	100 V – 240 V	100 V – 240V/400 V	100 V – 240 V	100 V – 240 V	100 V – 240V/400 V
Frequência da rede	50 Hz/60 Hz	50 Hz/60 Hz	50 Hz/60 Hz	50 Hz/60 Hz	50 Hz/60 Hz
Categoria de sobre tensão (EN 60664)	II	II	II	II	II
Resistência a corrente de curto tempo medida (EN 61439-1)	< 10 c. t. ef.	< 10 c. t. ef.	< 10 c. t. ef.	< 10 c. t. ef.	< 10 c. t. ef.
Dispositivo de corrente residual integrado	Tipo A (CA: 30 mA) + CC: 6 mA	Tipo A (CA: 30 mA) + CC: 6 mA	Tipo A (CA: 30 mA) + CC: 6 mA	Tipo A (CA: 30 mA) + CC: 6 mA	Tipo A (CA: 30 mA) + CC: 6 mA
Ficha de carga do veículo	Tipo 2: MCB36E1 Tipo 1: MCB36S1, MCB36J1	Tipo 2	Tipo 2: MCB72E1 Tipo 1: MCB72S1	Tipo 1	Tipo 2
Classe de proteção	I	I	I	I	I

1. x representa alterações de design futuras e pode ser qualquer letra.

Dados técnicos

Dados elétricos 9Y0.971.675...	AK AM BC MCB36E1 x MCB36S1 x MCB36J1 x	AP MCB72E2 x	AN AR MCB72E1 x MCB72S1 x	BD MCB96J1 x	AS MCB11E3 x
Tipo de proteção	IP55 (NEMA 3)	IP55 (NEMA 3)	IP55 (NEMA 3)	IP55 (NEMA 3)	IP55 (NEMA 3)

Dados mecânicos

Peso da unidade de comando	2,4 - 3,5 kg
Dimensões do suporte de parede	136 mm × 391 mm × 76 mm (largura × altura × profundidade)
Massa do suporte de parede	aprox. 450 g
Dimensões da guia do cabo	127 mm × 139 mm × 115 mm (largura × altura × profundidade)
Peso da guia do cabo	aprox. 420 g
Dimensões do fixador do conector	136 mm × 173 mm × 50 mm (largura × altura × profundidade)
Peso do fixador do conector	aprox. 140 g
Peso do suporte de parede básico completo	aprox. 1 kg

Condições do ambiente e do armazenamento

Temperatura ambiente	-30 °C até +50 °C
Humidade	5 % – 95 % sem condensação
Altitude	máx. 4.000 m acima do nível do mar

Placa de identificação

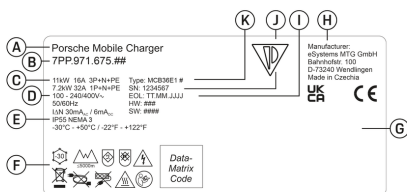

Fig. 11: Placa de identificação (exemplo)

- A Nome do produto
- B Número do artigo
- C Potência e corrente nominal
- D Tensão da rede
- E Tipo de proteção
- F Pictogramas de funcionamento
- G Informações de certificação
- H Fabricante
- I Data de fabrico
- J Número de série
- K Designação do tipo

Informação de produção

Data de fabrico

A data de fabrico do carregador pode ser encontrada na placa de identificação atrás da abreviatura “EOL”. É apresentada no formato seguinte: Dia de produção.Mês de produção.Ano de produção

Fabricante do carregador

Aptiv Services Deutschland GmbH
 Am Technologiepark 1
 42119 Wuppertal
 Germany
 Telefone +49 202 291 0

Testes elétricos

Em caso de questões sobre os testes elétricos regulares da infraestrutura de carregamento (por exemplo, VDE 0702), consulte <https://www.porsche.com/international/accessoriesandservice/porscheservice/vehicleinformation/documents/> ou contacte um Concessionário Porsche.

Brazil



03725-21-12707

Este equipamento opera em caráter secundário, isto é, não tem direito a proteção contra interferência prejudicial, mesmo de estações do mesmo tipo, e não pode causar interferência a sistemas operando em caráter primário”. Para maiores informações, consulte o site da ANATEL www.anatel.gov.br



Importadores

Vereinigte Arabische Emirate

Abu Dhabi: Ali & Sons Co. L.L.C
 Porsche Centre Abu Dhabi
 Zayed 2nd Street
 Abu Dhabi

United Arab Emirates
P.O. Box 915
Telefon: +971 2 619 3911

Dubai: Al Nabooda Automobiles L.L.C

Porsche Centre Dubai
Sheikh Zayed Road E11
Dubai
United Arab Emirates
P.O. Box 10773
Telefon: +971 4 305 8555

Great Britain

Porsche Cars Great Britain Ltd.
Bath Road
Calcot, Reading, Berkshire
RG31 7SE
United Kingdom



Colombia

Autoelite S.A.S
Av. Carrera 70
No. 99-15, Bogotá

México

Volkswagen de México S.A. de C.V.
Autopista México Puebla km 116

San Lorenzo Almecatla, Cuautlancingo
72700 Puebla
Telefon: +52 222 230 9971

Russia

Porsche Russland
Ленинградское шоссе дом 71А, строение 10
125445, Москва, Россия
Telefon: +7-495-580-9911

Singapore

Porsche Asia Pacific Pte Ltd
20 McCallum Street #12-01
Tokio Marine Centre
Singapore 069046

Índice

A

Âmbito de fornecimento..... 5

C

Cabo de alimentação
Mudar..... 11

Cabo de carga do veículo
Ligar/desligar..... 13
Tipos de cabos e fichas..... 8

Cabo de carregamento
Ligar/desligar..... 13
Tipos de cabos e fichas..... 8

Cabo de rede
Selecionar..... 8

D

Dados técnicos..... 23

Data de fabrico..... 25

E

Eliminação..... 21

Estado da ligação..... 13

Estado de carregamento..... 13

Estrutura dos alertas..... 1

F

Fabricante..... 25

Ferramentas..... 6

Ferramentas necessárias..... 6

I

Importadores..... 25

Informação de produção..... 25

Iniciar carregamento..... 14

Instalação do suporte de parede básico..... 6

Instalar o fecho do conector..... 7

Instruções de operação..... 12

Instruções de segurança..... 4

Instruções gerais de segurança..... 4

L

Limitação da corrente de carregamento..... 14

Limitar a corrente de carregamento..... 14

Limpeza..... 21

Luzes piloto..... 16

M

Manutenção..... 21

Mensagens de erro..... 16

Monitorização do condutor de proteção
Ativar..... 15
Desativar..... 15

N

Número de série..... 25

P

Pictogramas..... 3

Placa de identificação..... 25

S

Seleção do cabo de rede..... 8

Selecionar o local de instalação..... 6

Símbolos neste manual de instruções..... 1

T

Tempos de carregamento..... 13

Tomada elétrica industrial..... 9

Tomadas elétricas
Habitação..... 9
Industriais..... 9

Tomadas elétricas domésticas..... 9

Transportar o carregador..... 21

Transporte do carregador..... 21

U

Unidade de comando
Fixar ao suporte de parede..... 7
Visão geral..... 5

Unidade de operação
pictograma..... 3

Utilização correta..... 5

V

Visão geral da unidade de comando..... 5